

خلاصه قرارداد

تاریخ تهیه گزارش: ۱۳۰۲/۰۶/۱۲

کاربر تهیه کننده: محمدحسین بصری زاده

شماره قرارداد:	۲۴۰۲۰۰۰۲۱۹۰۰۰۰۰۰۷	شماره مرجع قرارداد:	۴۰۱-۱۲
شماره فراخوان/ ترک تشریفات:	۲۰۰۲۰۰۰۲۱۹۰۰۰۰۰۰۲۴	تاریخ ثبت قرارداد:	۱۳۰۲/۰۶/۱۱
شماره موافقتنامه:	-	تاریخ عقد قرارداد:	۱۳۰۲/۰۴/۲۸
عنوان قرارداد:	عملیات اجرای تسطیح ، تجهیز و نوسازی اراضی سنتی کشاورزی اندیمشک		
موضوع قرارداد:	عملیات اجرای تسطیح ، تجهیز و نوسازی اراضی سنتی کشاورزی اندیمشک		
تاریخ شروع قرارداد:	۱۳۰۲/۰۴/۲۸	تاریخ پایان قرارداد:	۱۳۰۲/۰۶/۲۸
مدت قرارداد:	۶۲ روز	زمان اعتبار پیشنهاد:	۱۳۰۲/۰۵/۳۱
استان محل اجرا:	خوزستان	شهر محل اجرا:	اندیمشک
ساعت:	۰۷:۵۸	ساعت:	۱۹:۰۰

خدمت	مشاوره
------	--------

ردیف	شرح خدمات	واحد	مقدار	قیمت واحد	مجموع قیمت
------	-----------	------	-------	-----------	------------

ردیف	شرح خدمات	واحد	مقدار	قیمت واحد	مجموع قیمت
۱	افزایش به ریدیف های خاکریزی، در صورتی که خاکهای مورد مصرف در قشرهای خاکریزی، ریز دانه باشد.	کیلومتر	۱.۰۰	۳۳,۷۲۴,۸۱۷,۹۹۷	۳۳,۷۲۴,۸۱۷,۹۹۷
دارد			۱۰	۳۳,۷۲۴,۸۱۷,۹۹۷	

ردیف	شرح خدمات	واحد	مقدار	قیمت واحد	مجموع قیمت
------	-----------	------	-------	-----------	------------

شماره پرونده: ۸-۱-۱۲
شماره برگه: ۲۲۱

مبلغ قرارداد بدون ارزش افزوده:

۲۳,۷۲۴,۸۱۷,۹۹۷

ریال

مبلغ پیشنهادی برنده: ۲۳,۷۲۴,۸۱۷,۹۹۷

ریال

نام بیمه گر:

-

نوع بیمه:

-

شرح مالیات تکلیفی (تامین کننده):

شرح میزان تخفیف:

شرح جریمه:

شرح سایر کسورات:

توضیحات:

۲۳,۷۲۴,۸۱۷,۹۹۷	-	قطعی	۱
----------------	---	------	---

توضیحات:

نام کارفرما/خریدار:

اداره کل جهاد کشاورزی استان خوزستان

نام مجری/تامین کننده:

عمران هامون کاریز
سیدمهدی شبیری

محمدحسین بصیری زاده

نشانی کارفرما/خریدار:

بلوار گلستان سه راهی گلستان-سازمان جهاد
کشاورزی خوزستان

نشانی مجری / تامین کننده:

شهرک نهباش- کوچه (فانده محمدی)- کوچه
ایمان ۱- پلاک ۰۰۰- طبقه همکف

ناظر / تاییدکننده تحویل داخلی:

ناظر / تاییدکننده تحویل خارجی:

تاریخ اعتبار:

۱۴۰۲/۰۶/۳۰

مبلغ کل تضمین:

۱,۱۲۵,۲۰۰,۰۰۰

واحد پول: ریال

توضیحات کارفرما / خریدار:

مهلت اظهار نظر مجری / تامین کننده:

۷ روز

دلایل عدم تایید کارفرما / خریدار:

شماره پرونده: ۴۰۱-۱۲
شماره برگ: ۲۲۵

۵

شماره: ۱۰۷/۱۲/۵۶۳۵۷
تاریخ: ۱۴۰۲/۵/۱۶
زمان: ۹:۱۴
پوست: ندارد



جمهوری اسلامی ایران



وزارت جهاد کشاورزی

سازمان جهاد کشاورزی استان خوزستان

بسم تعالی

(مهار تورم، رشد تولید)

مدیر محترم آب و خاک و امور فنی مهندسی

مدیر محترم امور مالی

رئیس محترم اداره امور حقوقی

با سلام

احتراماً، بدینوسیله قرارداد شماره ۱۴۲/۵/۴۰۱/۱۲ مورخ ۱۴۰۲/۴/۲۸ با موضوع اجرای عملیات تسطیح اساسی اراضی کشاورزی در شهرستان اندیمشک فی مابین مدیریت جهاد کشاورزی شهرستان اندیمشک با شرکت عمران هامون کاریز پیوست ارسال می گردد؛

کریم غزال
رئیس اداره امور پیمانها و قراردادها

تلفن: ۶۱-۳۳۵۹۸۵۲

کدپستی: ۱۴۵۳۴-۶۱۳۴۸

اهواز، بلوار گلستان

نمابر: ۹-۳۳۵۹۵۵۸

تلفن گویا و پست صوتی: ۱-۳۳۵۹۸۵۰

پیامک: ۳۰۰۰۸۶۹۹۰۰

آدرس: ECE، بیرخانه، Auto-khoz@khuzestan.agri-jahad.ir

www.kaj.maj.ir : تارنمای سازمان

شماره پرونده: ۱۲-ع.ا.
شماره رسید: ۲۱۹

شماره: ۲۱/۵/۵۱۳۱۲

تاریخ: ۱۴۰۲/۵/۱

نمان: ۲۲:۵۸

پوست: ندارد



جمهوری اسلامی ایران



وزارت جهاد کشاورزی

سازمان جهاد کشاورزی استان خوزستان

بسمه تعالی

(مهار تورم، رشد تولید)

جناب آقای غزال رئیس محترم اداره امور پیمان ها و قراردادها

موضوع: ارسال پنج نسخه قرارداد اجرای عملیات تسطیح اراضی کشاورزی اندیمشک

با سلام

احتراماً در پاسخ به نامه شماره ۱۰۷/۱۲/۴۹۷۷۷ مورخ ۱۴۰۲/۰۴/۲۸ به پیوست تعداد ۵ (پنج) نسخه قرارداد اجزای عملیات تسطیح اراضی کشاورزی این شهرستان با شرکت عمران هامون کاریز به انضمام ابلاغ تنفیذ قرارداد به پیمانکار و فرم تایید زمین جهت اقدام مقتضی حضورتان ارسال می گردد. د.د. ۱۴۰۲/۰۵/۰۱

عباس جمشیدی

مدیر جهاد کشاورزی شهرستان اندیمشک

رونوشت به:

جناب آقای عباس ساکی مدیر محترم آب و خاک و امور فنی و مهندسی

جناب آقای حمید نوروزی مدیر محترم امور مالی

جناب آقای ناجی الهایی رئیس محترم اداره امور حقوقی

جناب آقای ایرج میرچنایی کارشناس محترم آب و خاک

شماره پرونده: ۱۳ - ۴۰
شماره برگ: ۲۱۸

تلفن: ۳۳۵۹۸۵۲ - ۶۱

نمابر: ۳۳۵۹۵۵۸ - ۹

آدرس ECE دبیرخانه: Auto-khoz@khuzestan.agri-jahad.ir

کدپستی: ۶۱۳۴۸-۱۴۵۳۴

تلفن گویا و پست صوتی: ۳۳۵۹۸۵۰ - ۱

اهواز: بلوار گلستان





پيامک: ۳۰۰۰۸۶۹۹۰۰

تارنمای سازمان: www.kaj.maj.ir

گرم تکی

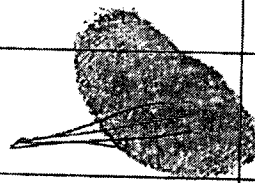
اخذ رضایت نامه کتبی از زارعین صاحب نسق

بدینوسیله اینجانبان امضاکنندگان ذیل اعضاء گروه مشاع ۴۱ آزادی زیر دریچه 3-w2L8 به شماره سند..... پلاک ۴۷ بخش ۴ شهرستان اندیمشک. با علم و آگاهی کامل از موقعیت قطعه زمین نقشه شماره L-03 که با توافق کلیه اعضاء گروه توسط نقشه بردار و طراح معتمد گروه طراحی و متعلق به اینجانب می باشد از نظر چانمایی قطعه، شکل قطعه، ابعاد (طول و عرض)، نحوه آبخوری، شیب قطعه، اراضی همجوار، جاده دسترسی و بین مزارع، کانالهای آبرسانی و زهکش اراضی و غیره به رؤیت اینجانب رسیده و مورد تأیید می باشد و حق هرگونه اعتراضی در آینده را از خود سلب میکنم و همچنین رضایت بدون قید و شرط خود را نسبت به اجرای طرح تجهیز و نوسازی اراضی که مقرر است توسط مدیریت جهاد کشاورزی شهرستان اندیمشک با هزینه ۷۰۰ (هفتصد) مترمکعب جابجایی خاک در سطح یک هکتار از اعتبارات دولتی و مازاد بر ۷۰۰ مترمکعب در هکتار به صورت خودیاری سهم کشاورز در عرصه موصوف اجرا گردد اعلام و قبول می نمایم چنانچه در هریک از اسناد و نقشه ها و حدود اریعه و مرزهای معرفی شده خدشه و مشکلی به وجود آید رفع هرگونه معارض به عهده اینجانب می باشد.

ردیف	نام و نام خانوادگی	کد ملی	شماره قطعه	مساحت به (هکتار) با احتساب کانال، جاده و زهکش	امضاء اثر انگشت
۱	روبخیر سروس یاس		F1	۹	
۲	داریوش صبیحه ای	۱۹۳۰۹۵۶۱۹۴	F2	۶	
۳	روح اله خرمی	۵۲۶۹۴۶۹۴۷	F3	۵	
۴	ولی طرفی	۲۰۰۰۵۱۸۴۰۰	F4	۶	

تثاره پزنده: ۳-۱-۴
شماره بزرگ: ۲۱۷

	F5		محمود محمدی پور	۵
	F6	۵۲۹۹۲۴۱۷۱۷	جوهر سگوند ماکنالی	۶
	F7	۱۹۲۰۴۹۱۰۱۸	موسی یزدانخواه	۷
	F8	۱۹۲۰۴۹۵۱۲۷	مهران بیکارد	۸
	F9	۲۰۰۲۴۶۴۹۸	ورثه امان اله بیکارد	۹
	F10	۱۹۲۰۴۹۱۲۵۵	جبار نیکزاد پور	۱۰
	F11	۵۲۹۸۹۴۱۳۳۶	افسانه طولایی	۱۱
	F12	۱۹۲۰۴۹۱۰۱۸	حسین پیاب	۱۲

شماره پرونده: ۱۲-۴۰۱
شماره تک: ۲۱۴

شماره: ۲۱۵۹۷۴
تاریخ: ۱۴۰۲/۰۶/۳۱
پوست:



جمهوری اسلامی ایران



سازمان جهاد کشاورزی استان خوزستان
مدیریت جهاد کشاورزی شهرستان اندیمشک



صورت جلسه تحویل زمین

احتراما به منظور اجرای قرارداد شماره ۱۴۲/۵/۴۰۱/۲۰۹ مورخ ۱۴۰۲/۰۴/۲۸ ابین مدیریت جهاد کشاورزی اندیمشک و شرکت پیمانکاری عمران هامون کاریز جهت اجرای پروژه تسطیح اراضی گروه مشاع ۴۱ آزادی شهرستان اندیمشک جلسه ای با حضور امضا کنندگان ذیل راس ساعت ۹ صبح مورخ ۱۴۰۲/۰۴/۳۱ در محل پروژه تشکیل گردید ابتدا محدوده اراضی تعیین و توضیحات لازم توسط نماینده کارفرما بمنظور شروع عملیات اجرایی داده شد و اراضی فی المجلس به پیمانکار تحویل گردید

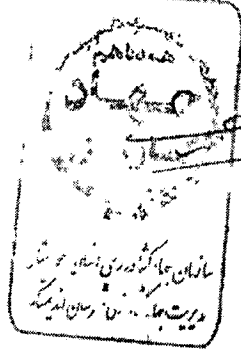

نماینده کارفرما

دستگاه نظارت:



نماینده شرکت پیمانکار

نماینده گروه مشاع ۴۱ آزادی

تسهیل کننده امور
مقام مسئول

آدرس: خیابان انقلاب روبروی دادگستری اندیمشک
تلفن: ۸۶۴۸۱۵ - ۱۹۳
تلفن: ۳۰۰۱۱ - ۳۶۲۲۲
تلفن: ۳۳۸۰۳
پست سازمانی:

شماره: ۲۵۹۶۱
تاریخ: ۱۴۰۲/۰۴/۲۸
پوست:



جمهوری اسلامی ایران



سازمان جهاد کشاورزی استان خوزستان
مدیریت جهاد کشاورزی شهرستان اندیمشک

فرم (۱۱۱) اب

موضوع: ابلاغ و تفیذ پیمان به پیمانکار

شرکت / پیمانکار / محترم

با سلام

احتراما پیوست قرارداد شماره ۱۴۲/۵/۴۰۱/۲۰۹ مورخه ۱۴۰۲/۰۴/۲۸ موضوع پروژه اجرای عملیات تسطیح اراضی کشاورزی گروه مشاع ۴۱ آزادی شهرستان اندیمشک براساس قرارداد و یک شیت نقشه جهت اجرا ابلاغ می گردد ضروریست به منظور تحویل کارگاه و تنظیم صورتجلسه ذیربط نماینده آن شرکت با معرفی نامه کتبی راس ساعت ۹ صبح روز: شنبه مورخه ۱۴۰۲/۰۴/۳۱ در محل حضور یابند
آدرس محل پروژه: اندیمشک روبه روی شهرک بهرام.....

عباس جمشیدی

مدیر جهاد کشاورزی شهرستان اندیمشک

رونوشت:

سازمان تامین اجتماعی شعبه شهرستان اندیمشک به انضمام یک نسخه از قرارداد جهت اطلاع اداره امور داریی شهرستان اندیمشک... جهت اطلاع

امور پیمانهای سازمان به انضمام چهار نسخه از قرارداد

شماره پرونده: ۳-۵۰۱
شماره برگه: ۲۱۴

اندیمشک: خیابان انقلاب، روبروی دادگستری صندوق پستی: ۱۹۳-۸۶۴۸۱۵ تلفن: ۱۲-۳۰۰۱۱-۰۶۴۲۲۲-۳۴۸۰۳ پست صوتی (پایکی)



جمهوری اسلامی ایران



وزارت جهاد کشاورزی

سازمان جهاد کشاورزی استان خوزستان

شماره: ۱۰۷/۱۲/۴۹۷۷۷

تاریخ: ۱۴۰۲/۴/۲۸

زمان: ۱۰:۱۱

پیوست: ندارد

بسمه تعالی

(مهار تورم، رشد تولید)

(فرم ۱۱۰ پ)

موضوع: ارسال نسخ ثبت و تایید شده قرارداد (جهت امضاء و ابلاغ به پیمانکار)

مدیر جهاد کشاورزی شهرستان اندیمشک

احتراماً، عنطف بد نامه شماره ۲۱/۵/۴۳۵۲۵ مورخ ۱۴۰۲/۴/۱۴ به پیوست تعداد ۱۰ نسخه از قرارداد با شرکت عمران هامون کاریز با موضوع اجرای عملیات تسطیح اساسی اراضی کشاورزی در شهرستان اندیمشک با کد اعباری ۲۰۰ آض ۱۲-۶-۱۳ که با شماره ۱۴۲/۵/۴۰۱/۱۲ مورخ ۱۴۰۲/۴/۲۸ در امور پیمانها ثبت گردیده جهت امضاء و ابلاغ به شرکت / پیمانکاری مذکور ارسال می گردد. خواهشمند است یک نسخه از ابلاغیه و تعداد ۵ نسخه از قرارداد امضاء شده را در مهلت مقرر به امور پیمانها ارسال فرمائید.

۱۴۰۲/۴/۲۸ مورخه ۱۰۴/۱/۴۹۴۸۴

۱- تصویر اعلام نظر معاونت بهبود تولیدات به شماره

۱۴۰۲/۴/۲۵ مورخه ۱۰۹/۱/۵۳۷

۲- تصویر اعلام نظر مدیریت امور مالی استان به شماره

۱۴۰۲/۴/۲۵ مورخه ۱۱۱/۱/۴۷۸۴۵

۳- تصویر اعلام نظر اداره امور حقوقی استان به شماره

کریم غزال

رئیس اداره امور پیمانها و قراردادها

شماره پرونده:	۴۰۱-۱۲
شماره ک:	۲۱۳

تلفن: ۳۳۵۹۸۵۲ - ۶۱

کدپستی: ۶۱۳۴۸-۱۴۵۳۴

آهواز: بلوار گلستان

نمابر: ۳۳۵۹۵۵۸ - ۹

تلفن گویا و پست صوتی: ۳۳۵۹۸۵۰ - ۱

پيامک: ۳۰۰۰۸۶۹۹۰۰

آدرس دبیرخانه: ECE Auto-khoz@khouzestan.agri-jahad.ir

تارنمای سازمان: www.kaj.maj.ir

شماره: ۱۰۷/۱۴/۴۹۷۷۷



تاریخ: ۱۴۰۲/۴/۲۸

جمهوری اسلامی ایران

نمان: ۱۰:۱۱

وزارت جهاد کشاورزی

پیوست: ندارد

سازمان جهاد کشاورزی استان خوزستان

بسمه تعالی

(مهار تورم، رشد تولید)

(فرم ۱۱۰ پ)

موضوع: ارسال نسخ ثبت و تایید شده قرارداد (جهت امضاء و ابلاغ به پیمانکار)

مدیر جهاد کشاورزی شهرستان اندیمشک

احتراماً، عطف به نامه شماره ۲۱/۵/۴۳۵۲۵ مورخ ۱۴۰۲/۴/۱۴ به پیوست تعداد ۱۰ نسخه از قرارداد با شرکت عمران هامون کاریز با موضوع اجرای عملیات تسطیح اساسی اراضی کشاورزی در شهرستان اندیمشک با کد اعتباری ۲۰۰ ض ۱۲-۶۰۱۳ که با شماره ۱۴۲/۵/۴۰۱/۱۲ مورخ ۱۴۰۲/۴/۲۸ در امور پیمانها ثبت گردیده جهت امضاء و ابلاغ به شرکت / پیمانکاری مذکور ارسال می گردد. خواهشمند است یک نسخه از ابلاغیه و تعداد ۵ نسخه از قرارداد امضاء شده را در مهلت مقرر به امور پیمانها ارسال فرمائید.

۱۴۰۲/۴/۲۸ مورخه ۱۰۴/۱/۴۹۴۸۴

۱- تصویر اعلام نظر معاونت بهبود تولیدات به شماره

۱۴۰۲/۴/۲۵ مورخه ۱۰۹/۱/۵۳۷

۲- تصویر اعلام نظر مدیریت امور مالی استان به شماره

۱۴۰۲/۴/۲۵ مورخه ۱۱۱/۱/۴۷۸۴۵

۳- تصویر اعلام نظر اداره امور حقوقی استان به شماره

کریم غزال

رئیس اداره امور پیمانها و قراردادها

شماره پرونده: ۱۲-۴۵۱
شماره برگ: ۲۱۳

تلفن: ۳۳۵۹۸۵۲-۶۱

کدپستی: ۶۱۳۴۸-۱۴۵۳۴

اهواز: بلوار گلستان

نمابر: ۳۳۵۹۵۵۸-۹

تلفن گویا و پست صوتی: ۳۳۵۹۸۵۰-۱

پیامک: ۳۰۰۰۸۶۹۹۰۰

آدرس ECE دبیرخانه: Auto-khoz@khouzestan.agri-jahad.ir

تارنمای سازمان: www.kaj.maj.ir



جمهوری اسلامی ایران

وزارت جهاد کشاورزی
سازمان جهاد کشاورزی استان خوزستان

شماره: ۵۳۷، ۱، ۱۰۹

تاریخ: ۲۵، ۴، ۱۴۰۲

پوست:

بسمه تعالی

سازمان جهاد کشاورزی استان خوزستان

(فرم ۱۰۹-پ)

رئیس محترم اداره امور پیمانها و قراردادهای سازمان

موضوع: تأییدیه قرارداد

با سلام

احتراماً عطف به نامه شماره ۱۰۷/۱۲/۴۵۶۸۵ مورخ ۱۴۰۲/۰۴/۲۰ به پیوست قرارداد مطالعه/ نظارت/ اجرای پروژه اجرای عملیات تسطیح اساسی اراضی کشاورزی در شهرستان اندیمشک با کدموافقتنامه طرح ۲۰۰ض ۱۳۰۶۰۱۲ منعقد شده فی ما بین مدیریت محترم جهاد کشاورزی شهرستان اندیمشک و شرکت عمران هامون کاریز به مبلغ ۲۳/۷۲۴/۸۱۷/۹۹۷ ریال که مورد تأیید این مدیریت می باشد جهت اقدام مقتضی طبق قوانین و مقررات به حضورتان ارسال می گردد.

حمید نوروزی

مدیر امور مالی

شماره پرونده:	۴۰۱-۱۲
شماره برگ:	۲۱۱

تلفن: ۳۳۵۹۸۵۲-۶۱

کدپستی: ۶۱۳۴۸-۱۴۵۳۴

اهواز: بلوار گلستان

نمبر: ۳۳۵۹۵۵۸-۹

تلفن گویا و پست صوتی: ۳۳۵۹۸۵۰-۱

پیامک: ۳۰۰۰۸۶۹۹۰۰

آدرس: ECE دبیرخانه: Auto-khoz@khuzestan.agri-jahad.ir

www.kaj.maj.ir: تارنمای سازمان

شماره : ۴۹۴۸۴ / ۱ / ۱۱۲
تاریخ : ۲۸ / ۶ / ۱۴۰۲



وزارت جهاد کشاورزی
سازمان جهاد کشاورزی
استان خوزستان

زمان :
پیوست : ندارد

بسمه تعالی
(مهار تورم، رشد تولید)

جناب آقای غزال رئیس محترم اداره امور پیمان ها و قراردادها

با سلام

احتراماً، بازگشت به نامه شماره ۱۰۷/۱۲/۴۵۱۹۲ مورخ ۱۴۰۲/۴/۱۹ پیش نویس قرارداد موضوع عملیات تسطیح اراضی کشاورزی اندیمشک به مبلغ ۲۳/۷۲۴/۸۱۷/۹۹۷ ریال فی مابین مدیریت جهاد کشاورزی شهرستان اندیمشک و شرکت عمران هامون کاریز با کد طرح اعتباری ۲۰۰ ض ۱۳۰۶۰۱۲ مورد تأیید این مدیریت می باشد، مراتب جهت طی مراحل بعدی به حضورتان ارسال می گردد.

ساگی
مدیر آب و خاک و امور فنی مهندسی

شماره پرونده: ۴۵۱-۱۲
شماره برگ: ۲/۱۵

تلفن : ۶۱-

کدپستی: ۶۱۳۴۸-۱۴۵۳۴

اهواز: بلوار گلستان

۳۳۵۹۸۵۲

نمابر : ۳۳۵۹۵۵۸ -۹
تلفن گویا و پست صوتی : ۳۳۵۹۸۵۰ -۱
پیامک : ۳۰۰۰۸۶۹۹۰۰
آدرس ECE دبیرخانه : Auto-khoz@khuzestan.agri-jahad.ir
www.kaj.maj.ir : تارنمای سازمان

شماره: ۱۱۱/۱۴۷۸۴۵

تاریخ: ۱۴۰۲/۴/۲۵

زمان: ۱۰:۲۸

پست: ندارد



جمهوری اسلامی ایران



وزارت جهاد کشاورزی

سازمان جهاد کشاورزی استان خوزستان

بسمه تعالی

(مهاری تورم، رشد تولید)

جناب آقای غزال رئیس محترم اداره امور پیمان ها و قراردادها

موضوع: عمران هامون کاریز

سلام علیکم

احتراماً: عطف به نامه شماره ۱۰۷/۱۲/۴۵۱۹۲ مورخ ۱۴۰۲/۰۴/۱۹ موضوع اجرای عملیات تسطیح اساسی اراضی کشاورزی در شهرستان اندیمشک فی مابین مدیریت جهاد کشاورزی شهرستان اندیمشک و شرکت عمران هامون کاریز بدینوسیله به اطلاع میرساند قرارداد مذکور در صورت رعایت کلیه اصول فنی و ضوابط مالی و مقررات مربوطه از لحاظ شکلی فاقد اشکال بوده و بلا مانع به نظر میرسد.

ناجی الهادی
رئیس اداره امور حقوقی

تاریخ: ۱۴۰۲-۰۴-۲۵
شماره: ۳۰۹

تلفن: ۳۳۵۹۸۵۲-۶۱

نمبر: ۳۳۵۹۵۵۸-۹

آدرس دبیرخانه: ECE Auto-khoz@khuzestan.agri-jahad.ir

کدپستی: ۶۱۳۴۸-۱۴۵۳۴

تلفن گویا و پست صوتی: ۳۳۵۹۸۵۰-۱

اهواز: بلوار گلستان

پيامک: ۳۰۰۰۸۶۹۹۰۰

تارنمای سازمان: www.kaj.maj.ir



جمهوری اسلامی ایران

شماره: ۱۰۷/۱۳/۴۵۱۹۲

تاریخ: ۱۴۰۲/۴/۱۹

نوع: ۹۰۰۹

پوست: ندارد

وزارت جهاد کشاورزی

سازمان جهاد کشاورزی استان خوزستان

بسمه تعالی

کمیسیون مناقصات استان

(اخذ تاییدیه فنی، مالی، حقوقی)

مدیر محترم آب و خاک و امور فنی مهندسی

مدیر محترم امور مالی

رئیس محترم اداره امور حقوقی

با سلام

احتراماً به پیوست یک نسخه پیش نویس قرار داد پروژه ب مستحضات ذیل، جهت بررسی و ارسال اعلام نظر به امور پیمانها، حضورتان ایفاد می گردد.

مناقصه	عمده	اندیشک
موضوع	اجرای عملیات تسطیح اساسی اراضی کشاورزی در شهرستان اندیشک	کد موافقت نامه طرح
		کد اقتصادی پیمانکار
مبلغ قرارداد	۲۳/۷۲۴/۸۱۷/۹۹۷ ریال	شناسه ملی
نام شرکت برنده	عمران هامون کاریز	

تصویر صورت جلسه کمیسیون مناقصات
تصویر استعلام برنده
اصل تضمین انجام تعهد

کریم غزال

رئیس اداره امور پیمانها و قراردادها

شماره پرونده: ۴۰۱ - ۶۳

شماره برگ: ۲۰۸

تلفن: ۳۳۵۹۸۵۲ - ۶۱

نمابر: ۳۳۵۹۵۵۸ - ۹

آدرس ECE دبیرخانه: Auto-khoz@khuzestan.agri-jahad.ir

کدپستی: ۶۱۳۴۸ - ۱۴۵۳۴

تلفن گویا و پست صوتی: ۳۳۵۹۸۵۰ - ۱

اهواز: بلوار گلستان

پیمانک: ۳۰۰۰۸۶۹۹۰۰

تارنمای سازمان: www.kaj.maj.ir



وزارت جهاد کشاورزی
سازمان جهاد کشاورزی استان خوزستان



جمهوری اسلامی ایران

شماره :
تاریخ :
پوست :

بسمه تعالی

محل برگزاری جلسه: سالن جلسات سازمان جهاد کشاورزی کمیسیون معاملات شماره مناقصه ۴۰۱/۱۲

موضوع: صورتجلسه افتتاح پاکات مناقصه زمان: ۱۴۰۲/۰۳/۲۷

عنوان مناقصه	برآورده اولیه (ریال)	روشن برگزاری مناقصه	گواهی مورد نیاز	اعتبار پیشنهاد قیمت	تعدیل تعلق	مبلغ تضمین شرکت در مناقصه (ریال)
عملیات اجرای تسطیح، تجهیز و نوسازی اراضی سنتی کشاورزی حومه شهرستان اندیشک	۲۲,۲۷۰,۵۲۵,۸۱۳	عمومی - یک مرحله ای	رتبه ۵ آب	۹۰ روز بعد از تحویل قیمت	نمی گیرد	۱,۱۳۵,۳۰۰,۰۰۰
تهیه سال	کذا اعتباری	محل اجراء	تامین کالا مورد نیاز	روزنامه کثیرالانتشار	چاپ نوبت اول	چاپ نوبت دوم
۱۴۰۱	۱۳۰۶۰۱۲	شهرستان اندیشک	به عهده پیمانکار می باشد	استانی	۱۴۰۱/۰۲/۱۶	۱۴۰۲/۰۲/۱۷

گشایش پاکات

پیشنهاد دهنده قیمت	قیمت پیشنهادی (ریال)	ضریب پیشنهادی	نوع تضمین و نام بانک	شماره تضمین	اعتبار تضمین	ارزیابی شکلی مدارک
اکسیر یارس آریا	۲۹,۶۹۱,۳۷۴,۵۸۹	۱.۳۳۳۲	ضمانتنامه سینا	۴۷۴۱۴۵۷۹۳۸۲۱	۱۴۰۲/۰۵/۲۸	قابل قبول
عمران هامون کاریز	۲۳,۷۲۴,۸۱۷,۹۹۷	۱.۰۶۵۳	ضمانتنامه سینا	۳۶۹۱۹۶۰۸۱۲۴۴	۱۴۰۲/۰۵/۲۸	قابل قبول

مصوبات جلسه

پیشنهاد دهنده قیمت	قیمت پیشنهادی	ضریب پیشنهادی	برنده	توضیحات
شرکت عمران هامون کاریز	۲۳,۷۲۴,۸۱۷,۹۹۷	۱.۰۶۵۳	اول	به استناد بند الف ماده ۲۰ قانون برگزاری مناقصات این مناقصه برنده دوم نداشت

اعضاء محترم کمیسیون معاملات

عباس ساگی
مدیر آب و خاک و امور فنی مهندسی

حمید نوروزی
مدیر امور مالی

محمد حسین بصیری زاده
نماینده رئیس سازمان

حاضرین در جلسه آقایان

مهدی بل
نماینده حراست

علی
نماینده حقوقی

کریم غزال
دبیر کمیسیون معاملات

لیموجی
نماینده بازرسی

کارشناس طرح

شرکت مشاوره پز آب نگار

شماره پرونده: ۴۰۱-۱۲
شماره پرونده: ۴۰۱



وزارت جهاد کشاورزی
سازمان جهاد کشاورزی استان خوزستان



جمهوری اسلامی ایران

شماره: ۱۰۷/۱، ۴۷۵۱
تاریخ: ۱۴۰۲/۳/۲۹
پست:

بسمه تعالی

شماره مناقصه ۴۰۱/۱۲

کمیسیون معاملات

مدیر محترم شرکت عمران هامون کاریز

موضوع: ابلاغ برنده مناقصه عملیات اجرای تسطیح، تجهیز و نوسازی اراضی سنتی کشاورزی حومه شهرستان اندیمشک

سلام علیکم

احتراماً، با توجه به برنده شدن آن شرکت در مناقصه فوق الذکر ضروری است، از تاریخ دریافت این ابلاغ حداکثر لغایت یک هفته (ایام غیر تعطیل) نسبت به انجام موارد زیر اقدام نمایید.

- تهیه تضمین تعهد برای انجام موضوع مناقصه طبق ضوابط قانونی برابر ماده ۳۴ شرایط عمومی پیمان، پس از دریافت ابلاغ برنده جهت پیگیری و دریافت نامه به بانک جهت اخذ ضمانتنامه انجام تعهدات و توضیحات تکمیلی به مدیریت امور مالی سازمان مراجعه نمایید.

- تهیه ده نسخه پیش نویس قرارداد و تحویل به دبیرخانه کمیسیون مناقصات با هماهنگی واحد اجرایی مربوطه

تذکر مهم: عدم انجام موارد فوق در مهلت مقرر، انصراف تلقی شده در اینصورت ضمانتنامه شرکت در مناقصه به نفع دولت ضبط و اقدامات قانونی انجام خواهد شد.

عنوان مناقصه	پس آورد اولیه (ریال)	قیمت پیشنهادی (ریال)	ضریب پیشنهادی	اعتبار پیشنهاد قیمت	تعدیل تعلق	محل اجرای امر
عملیات اجرای تسطیح، تجهیز و نوسازی اراضی سنتی کشاورزی حومه شهرستان اندیمشک	۲۲,۲۷۰,۵۲۵,۸۱۳	۲۳,۲۲۴,۸۱۷,۹۹۷	۱.۰۶۵	سه ماه بعد از تحویل پیشنهاد قیمت	نمی گیرد	شهرستان اندیمشک

محمد حسین بصیری زاده
رئیس هیئت مدیره
جهاد کشاورزی
مدیرت جهاد کشاورزی
استان خوزستان

رونوشت:

- مدیریت محترم آب و خاک و امور فنی مهندسی برای اطلاع و اقدام لازم
- مدیر محترم امور مالی برای اطلاع
- رئیس محترم امور حقوقی برای اطلاع
- مدیریت محترم جهاد کشاورزی شهرستان اندیمشک برای اطلاع
- دبیر خانه کمیسیون مناقصات (جهت درج در پرونده و پایگاه ملی مناقصات)

شماره پرونده: ۱۳-۱-ع
شماره بزرگ: ۲۰۴

(Handwritten signature)

تلفن: ۳۳۳۵۹۸۵۲-۶۱ کد پستی: ۶۱۳۴۸-۱۴۵۳۴
تلفن: ۳۳۳۵۹۵۵۸-۹ تلفن گویا پست صوتی: ۳۳۳۵۹۸۵۰-۱
پایک: ۰۹۱۶ ۱۱۱ ۳۲۹۴

شماره: ۲۱/۵/۴۳۵۲۵

تاریخ: ۱۴۰۲/۴/۱۴

نمان: ۱۹:۱۲

پوست: ندارد



جمهوری اسلامی ایران



وزارت جهاد کشاورزی

سازمان جهاد کشاورزی استان خوزستان

بسمه تعالی

(گسترش پدیده قاچاق، خطر جدی و بزرگی است که باید با جدیت با آن مبارزه کرد)

جناب آقای غزال رئیس محترم اداره امور پیمان ها و قراردادها

موضوع: پیش نویس قرارداد تسطیح اراضی

با سلام

احتراماً به پیوست ۵۵ (۱۰) نسخه پیش نویس قرارداد اجرای عملیات تسطیح اراضی کشاورزی شهرستان

اندیمشک در سطح ۹۱ هکتار به همراه تصویر دعوت نامه شرکت در استعلام بها و برگ اعلام برنده شرکت

هامون کاریز، جهت بررسی، ثبت قرارداد و اعلام به این مدیریت حضورتان ارسال می گردد. م. ۱۱

عباس جمشیدی
مدیر جهاد کشاورزی شهرستان اندیمشک

رونوشت به:

جناب آقای عباس ساکی مدیر محترم آب و خاک و امور فنی و مهندسی

جناب آقای ایرج میرچنایی کارشناس محترم آب و خاک

شماره پرونده: ۴۵۱-۲۲
شماره برگ: ۲۰۵

تلفن: ۳۳۵۹۸۵۲ - ۶۱

نمبر: ۳۳۵۹۵۵۸ - ۹

آدرس ECE دبیرخانه: Auto-khoz@khuzestan.agri-jahad.ir

کدپستی: ۶۱۳۴۸-۱۴۵۳۴

تلفن گویا و پست صوتی: ۳۳۵۹۸۵۰ - ۱

اهواز: بلوار گلستان

پيامک: ۳۰۰۰۸۶۹۹۰۰

تارنمای سازمان: www.kaj.maj.ir

نام: عمران هامون کاریز

نوع شخصیت حقوقی: شرکت سهامی خاص

شماره ثبت: ۵۳۹۹۲

شناسه ملی: ۱۴۰۰۹۶۰۸۱۲۴



شماره مکانیزه: ۱۳۹۹۳۰۴۱۱۱۳۷۰۰۹۸۲۱

تاریخ وصول مدارک: ۱۳۹۹/۰۹/۰۴-۱۳:۰۵

تاریخ صدور: ۱۳۹۹/۰۹/۰۴-۱۳:۱۰

زمان درج دفتر: ۱۳۹۹/۰۹/۰۵-۰۸:۴۸

زمان چاپ: ۱۳۹۹/۰۹/۰۵-۰۸:۵۳

اداره ثبت شرکت ها و موسسات غیرتجاری شیراز
آگهی ثبتی

اداره کل ثبت اسناد و املاک استان فارس
اداره ثبت شرکت ها و موسسات غیرتجاری شیراز

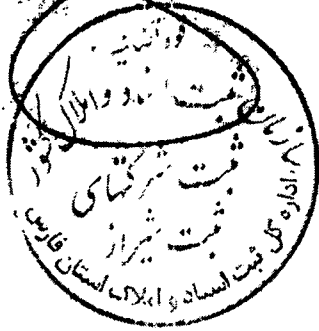

شماره پرونده: ۳۱-۱۳
شماره برگ: ۲۵

شماره مکتوب: ۱۳۹۳-۴۱۱۱۳۷۰۰۸۸۱

شماره وصول مدرک: ۱۳۹۳/۰۹/۰۴-۱۳۳۰:۰۵

تاریخ صدور: ۱۳۹۳/۰۹/۰۴-۱۳۳۱:۰۵

زمان درج دفتر: ۱۳۹۳/۰۹/۰۵-۰۸:۴۸

زمان چاپ: ۱۳۹۳/۰۹/۰۵-۰۸:۵۳



نام: عمران حامون کاریز
نوع شخصیت حقوقی: شرکت سهامی خاص
شماره ثبت: ۵۳۹۹۲
شماره ملی: ۱۴۰۰۹۶۰۸۱۲۴

اداره ثبت شرکت ها و موسسات غیرتجاری شیراز
آگهی ثبتی

تاسیس شرکت سهامی خاص عمران حامون کاریز در تاریخ ۱۳۹۳/۰۹/۰۵ به شماره ثبت ۵۳۹۹۲ به شناسه ملی ۱۴۰۰۹۶۰۸۱۲۴ ثبت و امضا دایر
دفتر تکمیل گردیده که خلاصه آن به شرح زیر جهت اطلاع عموم آگهی میگردد.

موضوع فعالیت نامور مرتبط با سودها و نیروگاهها ی آبی، تولید های آب و سازه های هیدرولیکی، شبکه های توزیع آب، تصفیه خانه های بزرگ، خطوط انتقال آب، شبکه های جمع آوری و انتقال فاضلاب، شبکه های آبیاری و زهکشی، سازه های دریایی و ساحلی، احداث، حوضچه ها و استخرهای کشاورزی و صنعتی، و پرورش ماهی ها و سایر ایزدان، عملیات ساختمانی و عمرانی، تصفیه خانه های آب و فاضلاب، تجهیزات و نوسازی اراضی، طراحی و اجرای سیستم های نوین آبیاری، طراحی و ساخت گلخانه، چنگل کاری و درختکاری، جهسازی و اصلاح اراضی، عملیات زراعی، کاشت باغچه ها، پرورش و نگهداری گیاهان، پرورش و صادرات ماهی و پرورش ماهی کبک، کبک های مساز بازرگانی، طراحی و بسته بندی، طرح و بهش مواد غذایی، ساختن باغچه ها و ابنیه هموس اعم از جویب نظری باجری، صنعتی و بتنی، سازه های ساختمانی، مجموعه های کوچک، دیوار کشی باجری پیاده روها، تأمین نیروی انسانی در رابطه با موضوع شرکت با رعایت قوانین و مقررات جاری و مصوب کشور. در صورت لزوم پس از اخذ مجوزهای لازم از مراجع ذیربط

مدت فعالیت: از تاریخ ثبت به مدت نامحدود
مرکز اصلی: استان فارس، شهرستان شیراز، بخش مرکزی، شهر شیراز، محله اطلس، بلوار هجرت، بن بست ۱ هجرت بن (صادقی)، پلاک ۶۴، طبقه دوم کدپستی ۷۱۴۲۹۹۵۵۴۹

سرمایه شخصیت حقوقی عبارت است از مبلغ ۱۰.۰۰۰.۰۰۰ ریال نقدی
منقسم به ۱۰۰ سهم ۱۰۰۰۰۰ ریالی تعداد ۱۰۰ سهم آن با نام عادی
مبلغ ۱۰۰۰۰۰۰۰ ریال توسط موسسین علی گولش پانکی شماره ۲۵۵۱ مورخ ۱۳۹۳/۰۸/۲۵ نزد بانک انصار شعبه شهید دستغیب با کد ۲۵۵۱ پرداخت گردیده است
اعضا هیئت مدیره

آقای محسن حاتم زاده به شماره ملی ۲۳۹۹۹۴۶۳۸۸ و به سمت لایحه رئیس هیئت مدیره به مدت ۲ سال
آقای سید مهدی شهری به شماره ملی ۲۳۰۰۰۶۲۸۸۷ و به سمت رئیس هیئت مدیره به مدت ۲ سال و به سمت مدیرعامل به مدت ۲ سال
آقای امیر حسین کارگر به شماره ملی ۲۴۳۰۳۰۹۲۶۱ و به سمت عضو اصلی هیئت مدیره به مدت ۲ سال
آقای امیررضا نسیمی به شماره ملی ۲۴۳۱۹۲۹۸۴۱ و به سمت عضو اصلی هیئت مدیره به مدت ۲ سال
دارندگان حق امضا: کلیه لوایق و اسناد بهادار و تمهد آرزو شرکت از قبیل چک سفته بروات عقیده اصلاحی و قراردادها و همچنین نامه های عادی واداری با امضا آقای سید مهدی شهری مدیر عامل و رئیس هیات مدیره بتنهاهی همراه با مهر شرکت معتبر میباشد
اختیارات مدیر عامل: طبق اساسنامه

پازروسان
آقای حسن هائیس به شماره ملی ۲۲۸۱۵۶۹۸۱۰ به سمت بازرس علی البدل به مدت ۱ سال
آقای ایمان کدخدائی گامکانی به شماره ملی ۲۴۹۰۰۲۱۹۹۱ به سمت بازرس اصلی به مدت ۱ سال
روزنامه کثیرالانتشار گمانشا جهت درج آگهی های شرکت تعیین گردید.
ثبت موضوع فعالیت مذکور به منزله اخذ و صدور پروانه فعالیت نمی باشد.

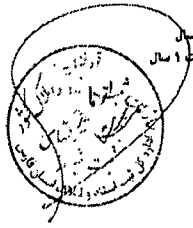

این آگهی ثبتی، امضاء و تأیید استاز سازمان ثبت شرکتها و موسسات غیرتجاری

شماره پرونده: ۱۳-۱۳
شماره برگه: ۳۵۳

شماره ۱۳۹۹۳۰۴۱۱۲۷۰۰۹۸۲۱

آگهی تاسیس

تاسیس شرکت سهامی خاص عمران هاون گلرود... تاریخ ۱۳۹۹/۹/۵ به شماره ثبت ۵۳۹۹۲ به شناسه ملی ۱۴۰۰۹۶۰۸۱۲۴ ثبت و امضا ذیل دفاتر تکمیل گردیده که خلاصه آن به شرح زیر جهت اطلاع عموم آگهی میگردد... موضوع فعالیت امور مرتبط با سدها و نیروگاههای آبی-تولهای آب و سازههای هیدرولیکی، شبکههای توزیع آب، تصفیه خانههای بزرگ، خطوط انتقال آب شبکههای جمع آوری و انتقال فاضلاب، شبکههای آبروی و زهکشی، سازههای دریایی و ساحلی، احداث حوضچهها و استخراجهای کشاورزی و صنعتی و پرورش ماهیها و سایر آبزیان، عملیات ساختمانی و عمرانی تصفیه خانههای آب و فاضلاب، تجهیز و نوسازی لراضی، طراحی و اجرای سیستمهای نوین آبرویی، طراحی و ساخت گلخانه، جنگل کاری و درختکاری، بهسازی و اصلاح اراضی، عملیات زراعی، کاشت داشت برداشت، ایجاد فضای سبز و نگهداری آن، خرید و فروش، صادرات و واردات کلیه کالاهای مجاز بازرگانی، فرآوری و بسته بندی، طبخ و پخش مواد غذایی، ساخت ساختمانها و ابنیه عمومی اعم از جوی، قلعه، اجری، سنگی و بتنی، سازههای ساختمانی، محوطه های کورکشی، خپورکشی، اجرای پیاده روهل، تامین نیروی کشنی در رابطه با موضوع شرکت با رعایت قوانین و مقررات جاری و مصوب کشور در صورت لزوم پس از اخذ مجوزهای لازم از مراجع ذیربط مدت فعالیت: از تاریخ ثبت به مدت نامحدود مرکز اصلی: استان فارس، شهرستان شیراز، بخش مرکزی، شهر شیراز، محله اطلسی، بلوار هجرت بن بست ۱ هجرت بن ((صادقی))، پلاک ۵۴ طبقه دوم کدپستی ۷۱۴۳۹۹۵۵۴۹ سرمایه شخصیت حقوقی عبارت است از مبلغ ۱۰۰۰۰۰۰۰۰ ریال نقدی، منقسم به ۱۰۰ سهم ۱۰۰۰۰۰۰۰ ریالی تعداد ۱۰۰ سهم آن با نام عادی مبلغ ۱۰۰۰۰۰۰۰۰ ریال توسط موسسین طی گواهی بانکی شماره ۲۵۵۱ مورخ ۱۳۹۹/۸/۲۵ نزد بانک انصار شعبه شهید دستغیب با کد ۲۵۵۱ پرداخت گردیده است امضا هیئتمدیره آقای محسن حاتم زاده به شماره ملی ۲۳۹۹۴۶۲۶۸ و به سمت نایب رئیس هیئتمدیره به مدت ۲ سال آقای سید مهدی شیبری به شماره ملی ۳۳۰۰۰۶۲۸۸۷ و به سمت رئیس هیئتمدیره به مدت ۲ سال و به سمت مدیرعامل به مدت ۲ سال آقای امیر حسین کارگر به شماره ملی ۲۳۳۰۰۳۳۶۱ و به سمت عضو اصلی هیئتمدیره به مدت ۲ سال آقای امیررضا سلیمی به شماره ملی ۲۳۳۱۹۲۹۸۴۱ و به سمت عضو اصلی هیئتمدیره به مدت ۲ سال دارندگان حق امضا: کلیه اوراق و اسناد بهادار و تمهیدات شرکت از قبیل چک سفته بروات عقود اسلامی و قراردادهای و همچنین نامه های عادی و دلاری با امضا آقای سید مهدی شیبری مدیرعامل و همچنین رئیس هیئتمدیره، طبق اسنادنامه بازرسان آقای حسن هاشمی به شماره ملی ۲۳۸۱۵۶۹۸۱ و به سمت بازرسان علی البیل به مدت ۱ سال آقای ایمان کدخدائی گلکنی به شماره ملی ۳۴۹۰۰۲۱۹۹۱ و به سمت بازرسان اصلی به مدت ۱ سال روزنامه کثیرالانتشار فامنا جهت درج آگهی های شرکت تعیین گردید ثبت موضوع فعالیت مذکور به منزله اخذ و صدور پروانه فعالیت نمی باشد. اداره ثبت شرکتها و موسسات غیرتجاری شیراز

شماره ۱۳۹۹۳۰۴۲۲۰۴۱۰۰۰۰۷۳

آگهی تاسیس

تاسیس شرکت با مسئولیت محدود معدن نلسن سنگ افلاک... تاریخ ۱۳۹۹/۹/۵ به شماره ثبت ۷۱۱ به شناسه ملی ۱۴۰۰۹۶۱۱۹۲۰ ثبت و امضا ذیل دفاتر تکمیل گردیده که خلاصه آن به شرح زیر جهت اطلاع عموم آگهی میگردد... موضوع فعالیت: تولید سنگ معدن و فرآوری سنگ و استخراج انواع مواد معدنی سنگی و فلزی (جز اکتشاف و استخراج و بهره برداری از معادن نفت و گاز و پترو شیمی و به جزء انجام فعالیت بالا دستی نفت، گاز، پترو شیمی و عملیات بالادستی و حاکمیتی نفت) به عنوان دستیابی به مواد اولیه صنایع و اکتشاف و استخراج و تجهیز و آماده سازی معادن (جز اکتشاف و استخراج و بهره برداری از معادن نفت و گاز و پترو شیمی و به جزء انجام فعالیت بالا دستی نفت، گاز، پترو شیمی و عملیات بالادستی و حاکمیتی نفت) و طراحی و احداث خطوط تولید مواد معدنی و واحدهای فرآوری و سایت خرید و کسنتاره (جز اکتشاف و استخراج و بهره برداری از معادن نفت و گاز و پترو شیمی) و به جزء انجام فعالیت بالا دستی نفت، گاز، پترو شیمی و عملیات بالادستی و حاکمیتی نفت، انجام کلیه فعالیت های بازرگانی و خدماتی مجاز شامل خرید و فروش مواد معدنی، صادرات و واردات و توزیع و پخش مشارکت و سرمایه گذاری محدودهای اکتشافی و بهره برداری و ارائه خدمات فنی و مهندسی از اکتشاف تا بهره برداری (جز اکتشاف و استخراج و بهره برداری از معادن نفت و گاز و پترو شیمی و به جزء انجام

فعالیت بالا دستی نفت، گاز، پترو شیمی و عملیات بالادستی و حاکمیتی نفت، شرکت در کلیه مزایادات و مناقصات داخلی و خارجی، اخذ وام و تسهیلات بانکی داخلی و خارجی و فاینانس (معادل تامین منابع مالی، طرحهای تولیدی توسط بانک و اشخاص حقیقی و حقوقی دیگر) - اخذ نمایندگی از شرکت های داخلی و خارجی در استنباط به موضوع شرکت - صادرات و واردات کلیه کالاهای مجاز بازرگانی و مواد معدنی (بجز نفت و گاز و پتروشیمی) در صورت لزوم پس از اخذ مجوزهای لازم از مراجع ذیربط مدت فعالیت: از تاریخ ثبت به مدت نامحدود مرکز اصلی: استان کرمان، شهرستان دیواندره، بخش مرکزی، شهر دیواندره، محله کوی کارمندان فاز ۱، خیابان شهید محمد صالح حسینی، خیابان جانبازان، پلاک ۵۰، طبقه اول کدپستی ۶۶۴۱۹۵۳۸۵۳ سرمایه شخصیت حقوقی عبارت است از مبلغ ۱۰۰۰۰۰۰۰۰ ریال نقدی میزان سهم شرکت هر یک از شرکا آقای پرهام علی پناه به شماره ملی ۳۸۵۰۴۷۹۶۴۰ دارند ۲۵۰۰۰ ریال سهم شرکت آقای فرهاد علی پناه به شماره ملی ۳۸۵۹۳۳۸۰۷۲ دارند ۹۹۵۰۰۰۰ ریال سهم شرکت خانم سرگل نصیری به شماره ملی ۳۸۵۹۸۵۹۲۹۳ دارند ۲۵۰۰۰ ریال سهم شرکت اعضا هیئتمدیره آقای فرهاد علی پناه به شماره ملی ۳۸۵۹۳۳۸۰۷۲ و به سمت رئیس هیئتمدیره به مدت نامحدود و به سمت مدیرعامل به مدت نامحدود و به سمت عضو اصلی هیئتمدیره به مدت نامحدود خانم سرگل نصیری به شماره ملی ۳۸۵۹۸۵۹۲۹۳ و به سمت عضو اصلی هیئتمدیره به مدت نامحدود و به سمت نایب رئیس هیئتمدیره به مدت نامحدود و به سمت نایب رئیس هیئتمدیره به مدت نامحدود دارندگان حق امضا: کلیه اوراق و اسناد بهادار و تمهیدات شرکت از قبیل چک، سفته، بروات، قراردادهای عقود اسلامی و همچنین کلیه نامه های عادی و اداری همراه با مهر شرکت معتبر می باشد اختیارات مدیرعامل: طبق اسنادنامه روزنامه کثیرالانتشار اسرار جهت درج آگهی های شرکت تعیین گردید ثبت موضوع فعالیت مذکور به منزله اخذ و صدور پروانه فعالیت نمی باشد. اداره ثبت شرکتها و موسسات غیرتجاری دیواندره

شماره ۱۳۹۹۳۰۴۲۴۰۴۲۰۰۳۲۰۹

آگهی تاسیس

تاسیس شرکت سهامی خاص معماران هفت اقلیم داتیس... تاریخ ۱۳۹۹/۹/۵ به شماره ثبت ۱۳۵۴۷ به شناسه ملی ۱۴۰۰۹۶۱۳۳۲۹ ثبت و امضا ذیل دفاتر تکمیل گردیده که خلاصه آن به شرح زیر جهت اطلاع عموم آگهی میگردد... موضوع فعالیت: طراحی، محاسبه، اجرا، نظارت، مشاوره پروژه های عمرانی اعم از آجری، سنگی، بتنی و فلزی، فعالیت در زمینه ساخت و احداث شهرک های مسکونی، تجاری و اداری - جاده سازی، راه سازی، محوطه سازی، پل سازی، تونل سازی، خاکریزی و خاکبرداری، سد سازی، تسطیح اراضی - بهسازی و نوسازی بافت های فرسوده شهری و غیره شهری، زیرسازي شن ریزی، آسفالت کشی و خط کشی، گاردهیل بندی، سرعت گیر و هرگونه پاک سازی مربوط به راه - خرید ملزومات احداث سوله و اسکلت فلزی، نازک کاری و نلمسازی، اقدام پیش ساخته، مخازن بتنی، مبلمان پارکی و شهرسازی، انواع پشته های پروتئیل از قبیل پارکینگ و الآچقی و اجرای طرح های صنعتی و تاسیسات شهری، طراحی نظارت اجرا محاسبه مشاوره در امور ابنیه اعم از بتنی و فلزی ساخت مجتمع های مسکونی تجاری اداری ورزشی و ساخت سوله نقشه برداری ابنیه سازی بهینه سازی و بازرسانی بافت های فرسوده شهری و غیر شهری مشارکت در اجرا و ساخت انجام کلیه امور تاسیساتی اعم از الکتریکال و مکانیکال، مرمت آثار باستانی تاسیسات و نصب تجهیزات، آپرستای، اجرای خطوط انتقال فاضلاب، گازرسانی، مقاطع کاری، پیمانکاری، دیوار کشی، فنس کشی، کانال کشی و خرید و فروش و تهیه و توزیع انواع مصالح ساختمانی و موارد مرتبط با آن در صورت لزوم پس از اخذ مجوزهای لازم از مراجع ذیربط مدت فعالیت: از تاریخ ثبت به مدت نامحدود مرکز اصلی: استان بوشهر، شهرستان بوشهر، بخش مرکزی، شهر بوشهر، محله سنگی شرقی، خیابان جمهوری اسلامی، بلوار امام خمینی، پلاک ۵۰ ساختمان رکسوس، طبقه اول، واحد ۳ کدپستی ۷۵۱۴۷۷۴۱۹۵ سرمایه شخصیت حقوقی عبارت است از: مبلغ ۲۰۰۰۰۰۰۰۰ ریال نقدی منقسم به ۱۰۰ سهم ۲۰۰۰۰۰۰۰ ریالی تعداد ۱۰۰ سهم آن با نام عادی مبلغ ۲۰۰۰۰۰۰۰ ریال توسط موسسین طی گواهی بانکی شماره ۷۰ مورخ ۱۳۹۹/۹/۵ نزد بانک انصار شعبه مرکزی بوشهر با کد ۱۶۱۰ پرداخت گردیده است اعضا هیئتمدیره خانم جلیلا بازرگان به شماره ملی ۳۵۰۱۰۱۲۵۷۸ و به سمت عضو اصلی هیئتمدیره به مدت ۲ سال آقای وحید مرادی به شماره ملی ۳۵۰۱۰۲۳۱۴

به سمت نایب رئیس هیئتمدیره به مدت ۲ سال و به سمت مدیرعامل به مدت ۲ سال و به سمت عضو اصلی هیئتمدیره به مدت ۲ سال خانم سمیه بازرگان به شماره ملی ۳۵۰۱۵۵۴۵۷۵ و به سمت رئیس هیئتمدیره به مدت ۲ سال و به سمت عضو اصلی هیئتمدیره به مدت ۲ سال دارندگان حق امضا: کلیه اوراق و اسناد بهادار و تمهیدات شرکت از قبیل چک، سفته، بروات، قراردادهای عقود اسلامی و همچنین کلیه نامه های عادی و اداری با امضا مدیرعامل همراه با مهر شرکت معتبر می باشد اختیارات مدیرعامل: طبق اسنادنامه بازرسان خانم ترگس مداح به شماره ملی ۳۵۰۰۹۲۱۱۶۷ و به سمت بازرسان علی البیل به مدت ۱ سال خانم مرضیه شاهدی به شماره ملی ۳۵۵۰۰۲۹۷۶۴ و به سمت بازرسان اصلی به مدت ۱ سال روزنامه کثیرالانتشار صبح اقتصاد جهت درج آگهی های شرکت تعیین گردید ثبت موضوع فعالیت مذکور به منزله اخذ و صدور پروانه فعالیت نمی باشد. اداره ثبت شرکتها و موسسات غیرتجاری بوشهر

شماره ۱۳۹۹۳۰۴۱۹۵۹۶۰۰۰۰۰۸

آگهی تاسیس

تاسیس شرکت سهامی خاص بستر کشت پویان... تاریخ ۱۳۹۹/۹/۵ به شماره ثبت ۱۲۴ به شناسه ملی ۱۴۰۰۹۶۱۳۴۱۱ ثبت و امضا ذیل دفاتر تکمیل گردیده که خلاصه آن به شرح زیر جهت اطلاع عموم آگهی میگردد... موضوع فعالیت: انجام فعالیت های مربوط به واردات و صادرات - کلیه دستگاه های مرتبط به مکنایزاسیون و همچنین اجرای مهندسی معکوس نسبت به آن ها و تولید آنها - محصولات و مشتقات مرتبط به غذای دام، غذای طیور، غذای آبزیان و همچنین فرآوری آن ها - تمامی انواع میوه محصولات و مشتقات کشاورزی بر اساس نیاز دولت جمهوری اسلامی ایران و کشورهای هم پیمان - انواع ترکیبات تشکیل دهنده کود و سپس اختلاط آنها در امر تولید کودهای مصرفی مورد نیاز - به طور کلی تولید و خرید و فروش - انواع دستگاه های مرتبط به امر مکنایزاسیون - انواع غذاهای مربوط به دام، طیور و آبزیان - انواع محصولات و مشتقات کشاورزی - انواع ترکیبات تشکیل دهنده کود و اختلالات آن ها، انواع محصولات هیپروپوتیک و بسته بندی آنها - انواع مشتقات خرما - انواع بستر کشت از جمله پالم تیت - ۸ انواع کنسنتره، انجام کلیه فعالیت های مربوط به کاشت، داشت، برداشت، خرید و فروش صادرات و واردات، ناخذ کارت بازرگانی، اعطای نمایندگی داخلی و خارجی، افتتاح حساب و اخذ تسهیلات از کلیه بانک ها و موسسات مالی و اعتباری داخلی و خارجی، شرکت در نمایشگاه ها داخلی و خارجی، تامین نیرو انسانی، به ازایابی غیرعمرانی و غیرشیکاری، پلتناح شنب در برابر کشور، عقد قرارداد با نهادهای دولتی و خصوصی در قالب مناقصه و استعلام وفق مقررات ماده ۱۷ و تبصره ۱ قانون مدیریت خدمات کشوری در صورت لزوم پس از اخذ مجوزهای لازم از مراجع ذیربط مدت فعالیت: از تاریخ ثبت به مدت نامحدود مرکز اصلی: استان کرمان، شهرستان کرمان، بخش شهداد، شهر آندوهجود، محله ولسمر، کوچه ((متری))، خیابان خواجه، پلاک ۱۸۴، طبقه همکف کدپستی ۷۶۴۱۹۵۹۱۱ سرمایه شخصیت حقوقی عبارت است از مبلغ ۱۰۰۰۰۰۰۰۰ ریال نقدی منقسم به ۱۰۰ سهم ۱۰۰۰۰۰۰۰ ریالی تعداد ۱۰۰ سهم آن با نام عادی مبلغ ۱۰۰۰۰۰۰۰۰ ریال توسط موسسین طی گواهی بانکی شماره ۳۸۹۲ مورخ ۱۳۹۹/۸/۲۹ نزد بانک بستر کشت پویان شعبه ابوهر با کد ۳۸۹۲ پرداخت گردیده است اعضا هیئتمدیره آقای کاظم پویان به شماره ملی ۳۵۰۰۱۵۰۸۱۹ و به سمت عضو اصلی هیئتمدیره به مدت ۲ سال و به سمت مدیرعامل به مدت ۲ سال آقای علی پویان به شماره ملی ۲۹۹۱۷۸۷۹۸۸ و به سمت رئیس هیئتمدیره به مدت ۲ سال آقای محسن جلالی به شماره ملی ۲۹۹۱۷۹۵۳۳۴۴ و به سمت عضو اصلی هیئتمدیره به مدت ۲ سال آقای محمدعلی پویان به شماره ملی ۲۹۹۲۰۳۲۷۷۸ و به سمت نایب رئیس هیئتمدیره به مدت ۲ سال دارندگان حق امضا: کلیه اوراق و اسناد بهادار و تمهیدات شرکت از قبیل چک، سفته، بروات، قراردادهای عقود اسلامی و همچنین کلیه نامه های عادی و اداری با امضا مدیرعامل و همچنین هیئتمدیره همراه با مهر شرکت معتبر می باشد. اختیارات مدیرعامل: طبق اسنادنامه بازرسان خانم زهرا سعید به شماره ملی ۲۹۸۰۹۴۴۷۶۹ و به سمت بازرسان اصلی به مدت ۱ سال خانم نجمه افروز به شماره ملی ۳۰۹۱۴۲۰۸۰۷ و به سمت بازرسان علی البیل به مدت ۱ سال روزنامه کثیرالانتشار حمایت جهت درج آگهی های شرکت تعیین گردید ثبت موضوع فعالیت مذکور به منزله اخذ و صدور پروانه فعالیت نمی باشد. اداره ثبت شرکتها و موسسات غیرتجاری شهداد

شماره ثبت: ۱۳۹۹۳۰۴۱۹۵۹۶۰۰۰۰۰۸

نام: عمران هامون کاریز
نوع شخصیت حقوقی: شرکت سهامی خاص
شماره ثبت: ۳۵۶
شناسه ملی: ۱۴۰۰۹۶۰۸۱۲۴



کتابت: ۱۳۹۳۰۴۱۱۵۱۰۰۰۱۳۲
دارک: ۱۳۹۹/۰۹/۲۰-۰۹۴۲
صنوبر: ۱۳۹۹/۰۹/۲۲-۱۳۱۱
چ دفتر: ۱۳۹۹/۰۹/۲۳-۰۸۱۲
چابده: ۱۳۹۹/۰۹/۲۳-۰۸۱۵

شرکت ها و موسسات غیرتجاری زرگان

شرکت عمران هامون کاریز شرکت سهامی خاص به شناسه ملی ۱۴۰۰۹۶۰۸۱۲۴ به استناد صورت جلسه مجمع عمومی فوق العاده مورخ ۱ تصمیحات ذیل اتخاذ شد:

شرکت از یک واحد ثبتی به واحد ثبتی دیگر: محل شرکت از ادرس قبلی به ادرس جدید استان فارس ، شهرستان زرگان ، بخش مرکزی، شهر شهرک نیایش، کوچه (قائد محمدی)، کوچه ایمان ۱ ، پلاک ۱۰ ، طبقه همکف کدپستی ۷۳۴۱۹۵۱۷۱۵ انتقال یافت و ماده مربوطه در اساسنامه اصلاح گردید و تحت شماره ۳۵۶ در این اداره ثبت گردید.

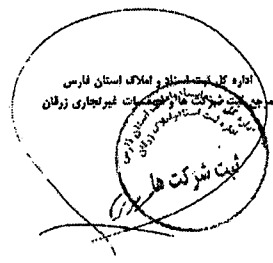

شماره پرونده: ۴۰۱-۱۳
شماره برگ: ۲۵۱

Table with multiple columns containing legal notices, company information, and public notices. Includes headers like 'شماره' (Number) and 'تاریخ' (Date). Content includes various corporate announcements and legal proceedings.

شماره پرونده: ۲-۴۰۱
شماره برگ: ۲۵۵

نام: عمران هامون کاریز

نوع شخصیت حقوقی: شرکت سهامی خاص

شماره ثبت: ۵۳۹۹۲

شناسه ملی: ۱۴۰۰۹۶۰۸۱۲۴



شماره مکتوب: ۱۳۹۹/۰۹/۱۸-۰۸۲۷

تاریخ وصول مدارک: ۱۳۹۹/۰۹/۱۸-۰۸۲۷

تاریخ صدور: ۱۳۹۹/۰۹/۱۸-۰۹۲۵

زمان فرج دفتر: ۱۳۹۹/۰۹/۲۰-۰۹۲۵

زمان چاپ: ۱۳۹۹/۰۹/۲۰-۰۹۲۶

اداره ثبت شرکت ها و مؤسسات غیرتجاری شیراز
آگهی ثبتی

آگهی تغییرات شرکت عمران هامون کاریز شرکت سهامی خاص به شماره ثبت ۵۳۹۹۲ و شناسه ملی ۱۴۰۰۹۶۰۸۱۲۴ به استناد صورتجلسه مجمع عمومی فوق العاده مورخ ۱۳۹۹/۰۹/۱۳ تصویبات ذیل اتخاذ شد:
تغییر محل شرکت از یک واحد ثبتی به واحد ثبتی دیگر محل شرکت از آدرس قبلی به آدرس جدید استان فارس، شهرستان زرگان، بخش مرکزی، شهر زرگان، محله شهرک ایپاش، کوچه (فاند محمندی)، کوچه ایمان ۱، پلاک ۰۰، طبقه همکف کدپستی ۷۳۴۱۹۵۱۷۱۵ انتقال یافت و ماده مربوطه فرستاسنامه بشرح فوق اصلاح گردید.
باتمت این مستند تصویبات تغییر محل (تغییر نشانی از یک واحد ثبتی به واحد دیگر) انتخاب شده توسط متقاضی در سوابق الکترونیک شخصیت حقوقی مرقوم ثبت و در پایگاه آگهی های سازمان ثبت قابل دسترس میباشد.

اداره کل ثبت اسناد و املاک استان فارس
اداره ثبت شرکت ها و مؤسسات غیرتجاری شیراز

شماره پرونده: ۲-۵۰۱
شماره برگ: ۱۹۹



شماره ثبت: ۱۸۱۳۶۸۷۵۸۵-۲۱۹۲۶۵۱
 تاریخ پذیرش نهایی: ۱۳۹۷/۸/۱۸

اسامنامه

ماده ۱: نام و نوع شخصیت حقوقی: شرکت عمران عاموس کاربر سهامی خاص
 ماده ۲: موضوع فعالیت شخصیت حقوقی:
 امور مرتبط با سدھا و نیروگاهھا ی آبی، تونل های آب و سازه های هیدرولیکی، شبکه های توزیع آب، تصفیه خانه های بزرگ، حملوآ انتقال آب، شبکه های جمع آوری و انتقال فاضلاب، شبکه های آبیاری و زهکشی، سازه های دریایی و ساحلی، احداث حوضچه ها و استخرهای کشاورزی و سستو و پرورش ماهی ها و سایر آریزان، عملیات ساختمانی و عمرانی تصفیه خانه های آب و فاضلاب، تجهیز و توسازی آراضی، طراحی و اجرای سیستم های لوین آبیاری، طراحی و ساخت گلخانه، جنگل کاری و درختکاری، مجازی و اصلاح آراضی، عملیات زراعی، کاشت داشت برداشت، ایجاد فضای سبز و نگهداری آن، خرید و فروش، صادرات و واردات گلخانه های مجاز بازرگانی، پرورشی و بسته بندی، طبخ و پختن مواد غذایی، ساخت ساختمانها و ابنیه عمومی اعم از جوی، بخاری، باغی، سنگی و بنی، سازه های ساختمانی، محوطه های کوچک، دیوار کشی، اجرای بنیاده رواھا، تأمین نیروی انسانی در رابطه با موضوع شرکت با رعایت قوانین و مقررات جاری و مصوب کشور

ماده ۳: نشانی محل اقامت شخصیت حقوقی:
 استان فارس، شهرستان شیراز، بخش مرکزی، شهر شیراز، محله اطلس، بلوار هجرت، بین بست ۱ هجرت بن (صادقی)، پلاک ۶۴، طبقه دوم، کبشتی ۷۱۳۳۹۹۵۵۳۹
 تبصره ۱: هیئت مدیره می تواند مرکز شرکت را به هر کجا که صلاح و مصلحت بداند منتقل و یا ضمنی را تأسیس نماید
 ماده ۴: سرمایه شخصیت حقوقی:
 مبلغ ۱۰۰۰۰۰۰۰۰ ریال مشتمل بر ۱۰۰۰۰۰۰۰۰ ریال سرمایه نقدی و ۰ ریال سرمایه غیر نقدی، مقسم به ۱۰۰۰ سهم ۱۰۰۰۰۰۰۰۰ ریالی، که ۱۰۰۰ سهم با نام علوی می باشد و مبلغ ده میلیون ریال نقدا پرداخت و مبلغ صفر ریال بقیه از طرف صاحبان سهام تعهد شده است.
 ماده ۵: مدت شرکت: از تاریخ ثبت به مدت نامحدود.
 ماده ۶: پرداخت بقیه مبلغ اسمی سهام: قسمت پرداخت نشده مبلغ اسمی سهام مذکور در ماده ۴ بر حسب احتیاجات شرکت در موعد، با موافقت که طبق تصمیم هیأت مدیره تعیین میشود پرداخت میگردد و در این مورد هیأت مدیره وفق مواد ۲۵ تا ۲۸ لایحه قانونی اصلاح قسمتی از قانون تجارت اقدام خواهد نمود.
 ماده ۷: سال مالی شرکت:
 از یک فوروردین هر سال شروع و در پایان اسفند همان سال خاتمه می یابد به استثنای سال اول که ابتدای آن از تاریخ تأسیس شرکت است.
 ماده ۸: دعوت مجامع عمومی: دعوت صاحبان سهام برای تشکیل مجامع عمومی از طریق نشر اگهی در روزنامه کثیرالانتشار که اگهی های مربوطه به شرکت در آن نشر میگردد به عمل خواهد آمد و دستور جلسه و تاریخ و محل تشکیل مجمع با لیده ساعت و نشانی کامل در اگهی ذکر خواهد شد.
 تبصره ۱: در مواقعی که کلیه صاحبان سهام در مجمع عمومی حاضر باشند انتشار اگهی و رعایت تشریفات دعوت الزامی نیست.
 ماده ۹: اوراق سهام: کلیه سهام شرکت با نام است. اوراق سهام شرکت متحدالشکل و چاپی و دارای شماره ترتیب و حاوی نکات مذکور در ماده ۲۶ لایحه قانونی اصلاح قسمتی از قانون تجارت مصوب اسفند ماه ۱۳۴۷ بوده و به امضای دو نفر از مدیران شرکت که از طرف هیأت مدیره تعیین میشوند خواهد رسید و به مهر شرکت مجهور می گردد.
 ماده ۱۰: گواهی نامه موقت سهام: با زمانی که اوراق سهام صادر نشده است شرکت به صاحبان سهام گواهینامه موقت سهام می دهد که صرف تعداد و نوع سهام و مبلغ پرداخت شده آن است.
 ماده ۱۱: غیرقابل تقسیم بودن سهام: سهام شرکت غیر قابل تقسیم میباشد مالمکن متاع مکلفن که در برابر شرکت تنها به یک نفر از خودشان میباشد می دهند.
 ماده ۱۲: انتقال سهام بانام: صاحبان سهام حق انتقال سهام خود را ندارند مگر با موافقت هیأت مدیره، نقل و انتقال سهام با نام باید در دفتر ثبت سهام شرکت به ثبت برسد و انتقال دهنده و انتقال گیرنده یا نمایندگان قانونی آنها باید در دفتر مرکزی شرکت حاضر شده نقل و انتقال را گواهی می نمایند. نقل و انتقال سهام بانام بدون رعایت تشریفات فوق از درجه اعتبار ساقط بوده و شرکت کسی را صاحب سهم خواهد شناخت که سهام بانام او در دفتر ثبت سهام شرکت به ثبت رسیده باشد و علی الاصول مواد ۳۶ و ۴۰ لایحه اصلاحی قانون تجارت مجری خواهد بود.
 ماده ۱۳: مسئولیت صاحبان سهام: مسئولیت صاحبان سهام محدود به مبلغ اسمی سهام آنها میباشد.

مستاد سهامداران
 امیررضا حسینی
 شماره ثبت: ۱۹۸

شماره پرونده: ۵۰۱۳
 شماره برگ: ۱۹۸



شماره پیگیری: ۱۸۱۳۸۷۵۵۰-۴۱۹۲۶۵۱
تاریخ پذیرش نهایی: ۱۳۹۶/۸/۱۸

ماده ۱۴: کاهش یا افزایش سرمایه شرکت در گونه کاهش یا افزایش در سرمایه شرکت با رعایت مقررات لایحه قانونی اصلاح قسمتی از قانون تجارت مصوب اسفند ماه ۱۳۳۷ صورت خواهد گرفت

تصوره ۱: اساسنامه شرکت نمی تواند متضمن اختیار افزایش سرمایه برای هیأت مدیره باشد.

ماده ۱۵: حق تقدم در خرید سهام جدید در صورت افزایش سرمایه، صاحبان سهام شرکت در خرید سهام جدید به نسبت سهامی که مالکند حق تقدم خواهند داشت. ترتیب استفاده از این حق تقدم طبق مقررات لایحه قانونی اصلاح قسمتی از قانون تجارت مصوب اسفند ماه ۱۳۳۷ خواهد بود.

ماده ۱۶: مقررات مشترک بین مجامع عمومی: مجامع عمومی عادی سالانه و مجامع عمومی فوق العاده را هیأت مدیره دعوت میکند هیأت مدیره و همچنین بازرسان شرکت می تواند در مواقع مقتضی مجامع عمومی عادی را بطور فوق العاده دعوت نمایند. در این صورت دستور جلسه مجمع باید در آگهی دعوت قید شود.

علاوه بر این سهامدارانی که اقلاً یک پنجم سهامی شرکت را مالک باشند حق دارند که دعوت صاحبان سهام را برای تشکیل مجمع عمومی از هیأت مدیره خواستار شوند و هیأت مدیره باید حداکثر تا ۲۰ روز مجمع مورد درخواست را با رعایت تشریفات مقرر دعوت کند. در غیر این صورت درخواست کنندگان می توانند دعوت مجمع را از بازرسان یا بازرسان شرکت خواستار شوند و بازرسان مکلف خواهند بود که با رعایت تشریفات مقرر مجمع مورد تقاضا را حداکثر تا ۱۰ روز دعوت نمایند وگرنه آن گروه فر صاحبان سهام حق خواهند داشت مستقیماً به دعوت مجمع اقدام کنند بشرط آنکه کلمه تشریفات راجع به دعوت مجمع را رعایت نموده و در آگهی دعوت به عدم اجابت درخواست خود توسط هیأت مدیره و بازرسان تصریح نمایند.

ماده ۱۷: شرایط لازم برای دانستن حق حضور و رأی در مجامع عمومی: صاحبان سهام یا نمایندگان آنان قطع نظر از عهده سهام خود می توانند در مجامع عمومی حضور به هم رسانند و برای هر یک سهم یک حق رأی خواهند داشت مشروطاً بر این که پهای مطالبه شده سهام خود را کاملاً پرداخت نموده باشند.

ماده ۱۸: محل انعقاد مجامع عمومی: مجامع عمومی اعم از عادی و فوق العاده در مرکز اصلی شرکت یا در محلی که در آگهی دعوت صاحبان سهام تعیین می شود منعقد خواهد شد.

ماده ۱۹: دستور جلسه: هر گاه مجمع عمومی به وسیله هیأت مدیره دعوت شده باشد دستور جلسه را هیأت مدیره و هر گاه به وسیله بازرسان دعوت شده باشد بازرسان معین می نمایند و هر گاه مجمع عمومی توسط صاحبان سهام دعوت شود دستور جلسه توسط آنان تعیین خواهد شد.

نیمه ۱: دستور جلسه باید در آگهی دعوت به طور خلاصه ذکر گردد مطالبی که در دستور جلسه پیش بینی نشده باشد به هیچ وجه در مجمع عمومی مطرح نخواهد شد.

ماده ۲۰: فاصله بین دعوت و انعقاد مجامع عمومی: فاصله بین نشر دعوتنامه مجمع عمومی تا تاریخ تشکیل آن حداقل ۱۰ روز و حداکثر ۲۰ روز خواهد بود.

ماده ۲۱: واگت و نمایندگی: در کتبه مجمع عمومی حضور و کتب یا قائم مقام قانونی صاحبان سهام و همچنین حضور نماینده یا نمایندگان انتخابی حقوقی به شرط تسلیم مدرک وکالت یا نمایندگی به منزله حضور خود صاحب سهم است.

ماده ۲۲: هیأت رئیسه مجمع عمومی توسط هیأت رئیسه ای در کتب از یک رئیس و یک منشی و دو ناظر اداره می شود. در صورتی که ترکیب دیگری در اساسنامه پیش بینی نشده باشد ریاست مجمع با رئیس هیأت مدیره خواهد بود. مگر در مواقعی که انتخاب با عزل منشی از مدیران یا کلیه آنها جزء دستور جلسه مجمع باشد که در این صورت رئیس مجمع از بین سهامداران حاضر در جلسه با اکثریت نسبی انتخاب خواهد شد. ناظران از بین صاحبان سهام انتخاب خواهند شد ولی منشی جلسه ممکن است صاحب سهم نباشد.

ماده ۲۳: صورت جلسه: مذاکرات و تصمیمات مجمع عمومی اعم از عادی و فوق العاده صورت جلسه ای توسط منشی ترتیب داده می شود که به امضای هیأت رئیسه مجمع رسیده و یک نسخه از آن در مرکز شرکت نگهداری خواهد شد.

چنانچه تصمیمات مجمع عمومی شامل یکی از موارد مندرج ذیل باشد یک نسخه از صورت جلسه مربوطه جهت ثبت و درج در روزنامه رسمی به اداره ثبت شرکتها تقدیم میگردد.

۱. انتخاب مدیران و بازرسان
۲. تصویب ترانامه
۳. کاهش یا افزایش سرمایه شرکت و یا هر گونه تغییر در موارد اساسنامه
۴. انحلال شرکت و نحوه تصفیه آن و ادغام و برکت شرکت



ماده ۲۴: اثر تصمیمات سهامداران حاضر در مجامع عمومی اعم از عادی و فوق العاده که طبق مقررات قانون و اساسنامه صادر میگردد نماینده عمومی

صفحه ۷ از ۷

امضاء سهامداران:

امیر هوسینی

تصویب:

تصویب:

شماره پرونده: ۱۲-۱۰۰
تاریخ: ۱۹۶۷



شماره پیگیری: ۱۸۱۳۶۸۷۵۸۵-۰۲۱۹۲۶۵۱
تاریخ پذیرش نهایی: ۱۳۹۷/۰۸/۱۸

سهامدارانی است و تصمیمات آنها برای همگی صاحبان سهام ولو عابین و مخالفین الزام آور باشد.

ماده ۲۵: مجمع عمومی عادی مجمع عمومی عادی شرکت لاقفل مالی یک دهمه حداکثر ظرف مدت ۳ ماه از تاریخ انقضای سال مالی شرکت منعقد میگردد.

ماده ۲۶: حد نصاب مجمع عمومی عادی در مجمع عمومی عادی، حضور دارندگان الا لأیش از نصف سهامی که حق رای دارند ضروری است. اگر در اولین دعوت حدنصاب مذکور حاصل نشد مجمع برای بار دوم دعوت خواهد شد و با حضور هر عده از صاحبان سهامی که حق رای دارند رسمیت یافته و اخذ تصمیم خواهد نمود به شرط آنکه در دعوت دوم نتیجه دعوت اول قید شده باشد.

ماده ۲۷: تصمیمات دو مجمع عمومی عادی: در مجمع عمومی عادی تصمیمات همواره با اکثریت نصف بعلاوه یک آراء حاضر در جلسه رسمیت خواهد یافت مگر در مورد انتخاب مدیران و بازمان که معنای ذیل ماده ۸۸ لایحه قانونی اصلاح قسمتی از قانون تجارت عمل خواهد شد.

ماده ۲۸: اختیارات مجمع عمومی عادی: مجمع عمومی عادی می تواند به استثناء مواردی که در باره آنها در قوانین تعیین تکلیف شده یا اتخاذ تصمیم در باره آنها در صلاحیت مجمع عمومی فوق العاده و موسس می باشد تصمیم گیری نماید.

ماده ۲۹: حد نصاب مجمع عمومی فوق العاده: در مجمع عمومی فوق العاده بیش از نصف سهامی که حق رای دارند باید حاضر باشند. اگر در اولین دعوت حد نصاب مذکور حاصل نشد برای بار دوم دعوت و با حضور دارندگان بیش از یک سوم سهامی که حق رای دارند رسمیت یافته و اتخاذ تصمیم خواهد نمود به شرط آنکه در دعوت دوم نتیجه دعوت اول قید شده باشد.

ماده ۳۰: اکثریت در مجمع عمومی فوق العاده: تصمیمات مجمع عمومی فوق العاده همواره با اکثریت دو سوم آراء حاضر در جلسه رسمی خواهد بود.

ماده ۳۱: اختیارات مجمع عمومی فوق العاده: هر گونه تغییر در موارد اساسنامه یا در سرمایه شرکت یا انحلال شرکت قبل از موعد اتمام و ترکیب شرکت منحصر در صلاحیت مجمع عمومی فوق العاده میباشد.

ماده ۳۲: تعداد اعضای هیأت مدیره: شرکت به وسیله هیأت مدیره ای مرکب از ۴ نفر عضو که به وسیله مجمع عمومی عادی از بین صاحبان سهام انتخاب می شود اداره خواهد شد مدیران کلاً با پیشا لقال عزل می باشند.

تفسیر ۱: انتخاب مجدد مدیران توسط مجمع عمومی عادی بلاشائبه است.

ماده ۳۳: مدت مأموریت مدیران: مدت مأموریت مدیران در اساسنامه تعیین می شود. لاکس این مدت از دو سال تجاوز نخواهد کرد. انتخاب مجدد مدیران بلاشائبه است.

ماده ۳۴: سهام وثیقه مدیران: هر یک از مدیران باید در مدت مدیریت خود مالک حداقل یک سهم از سهام شرکت بوده و وره سهام مذکور را به عنوان وثیقه و تضمین خسارتی که ممکن است از تقصیرات مدیران متفرقا یا مشترکا بر شرکت وارد شود، به صندوق شرکت بسپارد. وثیقه بودن وره سهام مانع استعاده مدیر از حقوق ناشیه از آن از قبیل حق رای و در یافت سود سالی باشد ولی ملازمی که مدیر معاصحاب دور، تصدی خود را از شرکت دریافت نموده سهم مذکور به عنوان وثیقه در صندوق شرکت باقی خواهد ماند.

ماده ۳۵: رئیس و نایب رئیس هیأت مدیره: هیأت مدیره در اولین جلسه خود از بین اعضای هیأت یک رئیس و یک نایب رئیس که باید شخص حقیقی باشند برای هیأت مدیره تعیین می نماید.

مدت ریاست و لیاقت نایب رئیس بیش از مدت عضویت آنها در هیأت مدیره نخواهد بود. هیأت مدیره در هر موقع می تواند رئیس و نایب رئیس هیأت مدیره را از سمت های مذکور عزل کند. هر ترتیبی خلاف این ماده مقرر شود گان له یکن خواهد بود.

ماده ۳۶: مواقع تشکیل جلسات هیأت مدیره: هیأت مدیره در مواقعی که خود به طور هفتگی یا ماهیانه تعیین می کند و یا به دعوت کسی رئیس و یا نایب رئیس و یا دیگر اعضاء هیأت مدیره یا به دعوت مدیرعامل در هر موقع که ضرورت ایجاد نماید تشکیل جلسه خواهد داد. چنانچه تاریخ تشکیل جلسه بعدی در صورت جلسه تعیین و ذکر گردد در این صورت ارسال دعوت نامه برای اعضای که در جلسه مذکور حضور داشته اند ضروری نخواهد بود.

ماده ۳۷: محل تشکیل جلسات هیأت مدیره: جلسات هیأت مدیره در مرکز اصلی شرکت یا در هر محل دیگری که در دعوت نامه تعیین شده باشد تشکیل خواهد شد.

ماده ۳۸: حد نصاب و اکثریت لازم برای رسمیت جلسه: برای تشکیل جلسات هیأت مدیره حضور بیش از نصف اعضای هیأت مدیره لازم است. تصمیمات باید با اکثریت آراء حاضرین اتخاذ گردد.

ماده ۳۹: اعتبار تصمیمات اتخاذ شده: تصمیماتی که به اعضاء شرکت ابلاغ میگردد حاضری بشرح ماده ۲۷ فوق رسیده باشد دارای اعتبار بوده و به منزله تصمیماتی است که از طریق کتبه اعضاء هیأت مدیره اتخاذ شده است.

ماده ۴۰: صورت جلسات هیأت مدیره: برای هر یک از جلسات هیأت مدیره صورتجلسه ای تنظیم و لاقفل به امضای اکثریت مدیران حاضر در جلسه می رسد در صورت جلسات هیأت مدیره نام مدیرانی که حضور نداشته اند قیام می نماید. صورتجلسه باید در جلسه آ قید تاریخ ذکر شده و نظر

امضاء سهامداران:

محمد حسن میرزا
احمد رضا میرزا
محمد علی میرزا
محمد حسن میرزا

مجلس هیأت مدیره

تاریخ پرونده: ۱۱-۵۰۱
شماره برگ: ۱۹۴



شماره پیگیری: ۱۸۱۳۶۸۷۵۵۰-۳۱۹۲۶۵۱

تاریخ پذیرش نهایی: ۱۳۹۱-۰۸/۱۸

شماره پیگیری:

تاریخ پذیرش نهایی:

هر یک از مدیران که با تمام یا بعضی از تصمیمات مندرج در صورت جلسه مخالف باشد در صورت جلسه درج می گردد
ماده ۴۱: اختیارات هیات مدیره:

هیات مدیره برای هر گونه اقدامی به نام شرکت و انجام هر گونه عملیات و ساماناتی که مربوط به موضوع شرکت بوده و اتخاذ تصمیم درباره آنها صرفاً در صلاحیت مجامع عمومی قرار نگرفته باشد دارای وسیع ترین اختیارات است هیات مدیره مخصوصاً اختیارات زیر را دارا می باشد:

۱. نمایندگی شرکت در برابر اشخاص و کلیه ادارات دولتی و موسسات خصوصی.
 ۲. تصویب آیین نامه های داخلی شرکت به پیشنهاد مدیرعامل.
 ۳. ایجاد و حذف نمایندگی ها یا سمس ها در هر نقطه ای از ایران یا خارج از ایران.
 ۴. نصب و عزل کلیه مأموران و کارکنان شرکت و تعیین شغل و حقوق و دستمزد و اتمام ترخیص و تسویه سایر شرایط استفاده و معاوضت و خروج آنها از محبت و مرخصی و بازنشستگی و مستوری وراث آنها.
 ۵. تصویب بودجه برای اداره کردن شرکت.
 ۶. افتتاح حساب و استفاده از آن به نام شرکت نزد بانک ها و موسسات.
 ۷. دریافت مطالبات شرکت و پرداخت دیون آن از اصل و بهره و مستعرات.
 ۸. تعهد ظهرنویسی، قبولی، پرداخت و اخذ است لوراق تجاری.
 ۹. عقد هر نوع قرارداد و تغییر و تبدیلی یا فسخ و اقامه آن در مورد خرید و فروش و معاوضه اموال منقول و غیرمنقول و ماشین آلات و سلفه و مزایده و غیره که جزء موضوع شرکت باشد بوجه اجماع کلیه عملیات و معاملات.
 ۱۰. مبارزه به تقاضا و اقدام برای ثبت هر گونه علامت تجاری و اختراع.
 ۱۱. به امانت گذارن هر نوع اسناد و مدارک و وجوه در صندوق های دولتی و خصوصی و استرداد آنها.
 ۱۲. تحصیل اعتبار از بانک ها و شرکت ها و موسسات و هر نوع استقراض و اخذ وجه به هر مبلغ و به هر مدت و به هر میرا بهره و کارمزد و با هر گونه شرایطی که مقتضی باشد.
 ۱۳. اقامه هر گونه دعوی و دفاع از هر گونه دعوی یا تسلیم دعوی یا استنراف از آن اعم از حقوقی و کیفری یا داشتن تمام اختیارات مراهجه به امر دادرسی اعم از حق پژوهش فرجام مسالحه، تعیین وکیل سازش ادعای جعل نسبت به سد طرف و استرداد سند تعیین تأویر یا یا بدون اختیار صلح و منظور کلی استفاده از کلیه حقوق و اجرای کلیه تکالیف ناشی از قانون دادرسی، تعیین وکیل برای دادرسی و غیره یا با بدون حق و توکیل و وکیل در توکیل و لو کراره تعیین مسدق و کارشناس اقرار، خواه در ماهیت دعوی و اذخواه به امری که کاملاً قاطع دعوی باشد دعوی خسارت، استرداد دعوی، جلب شخص ثالث و دفاع از دعوی ثالث، اقدام به دعوی متقابل و دفاع از آن، تأمین مدعی به تقاضای توقیف ائتمانی و اموال از دادگاه ها، اصدای مهلت برای پرداخت مطالبات شرکت، درخواست صدور برگ اجرائی و توقیف اجرائی و اخذ محکوم به چه در دادگاه و چه در ادارات و دو اثر ثبت اسناد.
 ۱۴. تعیین میزان استهلاك ها.
 ۱۵. تنظیم خلاصه صورت دارایی و قروض شرکت هر شش ماه بیکبار و دادن آن به بازرسی شرکت.
 ۱۶. تنظیم صورت دارایی و دیون شرکت پس از انقضاء سال مالی و همچنین ترانزاهه و حساب عملکرد و حساب سود و زیان شرکت طبق ماده ۲۲۲ لایحه قانونی اصلاح قسمتی از قانون تجارت.
 ۱۷. دعوت مجامع عمومی عادی و فوق العاده و تعیین دستور جلسه آنها.
 ۱۸. پیشنهاد هر نوع اندوخته علاوه بر پنج درصد اندوخته موضوع مواد ۱۲۰ و ۱۲۸ لایحه قانونی اصلاح قسمتی از قانون تجارت.
 ۱۹. پیشنهاد اصلاح اساسنامه در موافقی که مفید تشخیص داده شود.
 ۲۰. اختیارات هیات مدیره منحصر به موارد فوق نیست، شرح موارد فوق الذکر تمثیلی بوده و در حدود مقررات صفر ماده حاضر به هیچ وجه به اختیارات تام هیات مدیره ظلی وارد نمی سازد.
- ماده ۴۲: پائین اشخاص هیات مدیره مجمع عمومی عادی هر سال لیست میس از سود خالص شرکت را به صورت پاداش برای اعضاء هیات مدیره تصویب خواهد نمود.
ماده ۴۳: مسئولیت اعضاء هیات مدیره مسئولیت هر یک از اعضاء هیات مدیره است که طبق مقررات لایحه اصلاحی قانون تجارت و قوانین جاریه کشور است.
ماده ۴۴: معاملات مدیران با شرکت

امضاء سهامداران:

امیر قیاسی
مهندس جعفری
مهندس جعفری

۷ از ۷

شماره پرونده: ۸۰۱۱۴
شماره برگ: ۱۹۵



شماره پیگیری: ۱۸۱-۶۸۷۵۵۰۳۱۹۲۶۵۱
تاریخ پذیرش نهایی: ۱۳۹۷-۰۸/۱۸

اعضای هیات مدیره و مدیر عامل شرکت و همچنین موسسات و شرکتهایی که اعضای هیات مدیره و با مدیر عامل شرکت شریک یا عضو هیات مدیره یا مدیر عامل آنها باشند نمی توانند بدون اجازه هیات مدیره در عملیاتی که با شرکت یا حساب شرکت می شود بطور مستقیم یا غیرمستقیم طرف سامانه واقع و یا سهمیه شوند و در صورت اجازه نیز مفاد ماده ۱۳۹ لایحه قانونی اصلاح قسمتی از قانون تجارت لازم الزامیه میباشد.

ماده ۲۵: مدیر عامل: هیات مدیره باید حداقل یک نفر شخص حقیقی را از بین اعضای خود و یا از خارج از اعضا به مدیریت عامل شرکت برگزیند و حدود و اختیارات آنها را تعیین کند. هیات مدیره می تواند تمام یا قسمتی از اختیارات مشروحه در ماده ۴۰ این اساسنامه را با حق تفویض به مدیر عامل تفویض نماید. در صورتی که مدیر عامل عضو هیات مدیره باشد دوره مدیریت مدیر عامل از مدت عضویت او در هیات مدیره بیشتر نخواهد بود.
تبصره ۱: هیات مدیره در صورت تمایل می تواند معاونی برای مدیر عامل تعیین و حدود اختیارات وی را مشخص نماید.
تبصره ۲: نام و مشخصات و حدود اختیارات مدیر عامل باید با ارسال نسخه ای از صورت جلسه هیات مدیره به اداره ثبت شرکتها اعلام و پس از ثبت در روزنامه رسمی آنجی شود.

تبصره ۳: هیات مدیره در هر موقع می تواند مدیر عامل را عزل نماید.
ماده ۲۶: صاحبان اسامی مجازی: نحوه اسامی اسناد و اوراق تهذیب شرکت و چک ها و برواب و سفته ها و سایر اوراق تجارتی و مجریه و نیز تشخیصی که حق امضاء دارند هیات مدیره تعیین خواهد نمود.
ماده ۲۷: ترتیب انتخاب و وظایف بازرس

مجمع عمومی یک بازرس اصلی و یک بازرس علی البدل برای مدت یک سال مالی شرکت تعیین می کند بازرس اصلی یا علی البدل باید درباره صحت صورت دارایی و صورت حساب دوره عملکرد و حساب سود و زیان و ترانزاکشنی که مدیران برای تسلیم به مجمع عمومی تهیه می کنند و همچنین درباره صحت مطالب و اطلاعاتی که مدیران در اختیار مجمع عمومی گذاشته اند اظهار نظر کنند و گزارش جامعی راجع به وضع شرکت به مجمع عمومی عادی ششماهه نماید.
گزارش بازرس باید حداقل ده روز قبل از تشکیل مجمع عمومی عادی جهت مراجعه صاحبان سهام در مرکز شرکت آماده باشد تصدیق آن که بدون دریافت گزارش بازرس واقع به تصویب صورت دارایی و ترانزاکشن و حساب سود و زیان شرکت از طرف مجمع عمومی اتخاذ شود از درجه اعتبار ساقط خواهد بود.
تبصره ۱- در صورت فوت یا استعفا یا سلب شرایط قانونی بازرس اصلی و یا خودداری از انجام وظایف قانونی وظیفه او را بازرس علی البدل انجام خواهد داد.
ماده ۲۸: اختیارات بازرس:

بازرس اصلی یا بر حسب مورد بازرس علی البدل می تواند در هر موقع، هر گونه رسیدگی و بازرسی لازم را انجام داده و اسناد و مدارک و اطلاعات مربوط به شرکت را مطالبه کرده و مورد رسیدگی قرار دهد.

ماده ۲۹: مسئولیت بازرس: مسئولیت بازرس اصلی یا علی البدل در مقابل شرکت و تشخیص ثالث طبق مقررات ماده ۱۵۴ لایحه قانونی اصلاح قسمتی از قانون تجارت می باشد.

ماده ۵۰: حق الزحمه بازرس: حق الزحمه بازرس اصلی یا علی البدل را مجمع عمومی عادی تعیین می کند و تا اتخاذ تصمیم مجدد به همان میزان باقی خواهد ماند.

ماده ۵۱: معاملات بازرس با شرکت: بازرس اصلی یا علی البدل نمی تواند در عملیاتی که با شرکت یا حساب شرکت انجام می گیرد بطور مستقیم یا غیرمستقیم درجی نماید.

ماده ۵۲: صورت حساب شش ماهه: هیات مدیره باید طبق ماده ۱۳۷ لایحه قانونی اصلاح قسمتی از قانون تجارت، حداقل هر شش ماه یک بار خلاصه صورت دارایی و فروش شرکت را تنظیم کرده به بازرس بدهد.

ماده ۵۳: حسابهای سالانه: هیات مدیره شرکت باید پس از انقضای هر سال مالی طبق ماده ۳۳۹ لایحه قانونی اصلاح قسمتی از قانون تجارت، اظهارنامه و صورت حساب سال و همچنین ترانزاکشن و حساب عملکرد و حساب سود و زیان شرکت را به شصت روز پس از انقضای هر سالانه در اختیار بازرس گذاشته و شش ماه پس از گزارش بازرس به مجمع عمومی اطلاعیه بستم روز قبل از تاریخ تشکیل مجمع عمومی عادی سالانه در اختیار بازرس گذاشته و شش ماه پس از گزارش بازرس به مجمع عمومی

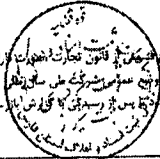

تعداد سهامداران: _____
صفحه ۷ از ۷
مدیر عامل: _____
مدیر عامل: _____
مدیر عامل: _____

شماره پرونده: ۱۳-۵۰۱
ک. ۱۹۴



شماره پگیری: ۱۸۱۳۶۸۷۵۵۰۳۱۹۲۶۵۱
تاریخ پذیرش نهایی: ۱۳۹۰/۰۷/۱۸

ساحل سهام تقدیم گردد.

ماده ۵۴: حق مزاحمه صاحبان سهام

از یازده روز قبل از تصدق مجمع عمومی سالانه هر صاحب سهامی می تواند در مرکز اصلی شرکت به صورت حسابها و صورت اسامی صاحبان سهام مراجعه کرده و از ترازنامه و حساب سود و زیان شرکت رونوشت بگیرد.

ماده ۵۵: تقادم ترازنامه استهلاکات:

ارزشی دارایی های شرکت طبق موازین و اصول صحیح حسابداری به عمل خواهد آمد. در ترازنامه باید استهلاک اموال و اندوخته های لازم در نظر گرفته شود ولو آنکه پس از وضع استهلاک و اندوخته ها سود قابل تقسیم مانده یا کافی نباشد. پایین آموغ ارزشی دارایی ثابت خواهد در نتیجه استعمال خواه بر اثر تغییرات فنی و خواه به علل دیگر باید در استهلاکات منظور گردد. برای جریان کاهش احتمالی ارزش سایر اقلام دارایی و زیان ها و هزینه های احتمالی باید ذخیره لازم منظور گردد.

تبصره ۱: تهودتی که شرکت آن را تضمین کرده است باید با قید مبلغ در ذیل ترازنامه آورده شود.

ماده ۵۶: تقدیم ترازنامه:

ترازنامه هر سال مالی باید حداکثر ظرف مدت ۳ ماه پس از انقضای سال مالی شرکت برای تصویب به مجمع عمومی صاحبان سهام تقدیم گردد.

ماده ۵۷: مفاد:

تصویب ترازنامه از طرف مجمع عمومی برای هیات مدیره به منزله مفادای آن سال مالی خواهد بود.

ماده ۵۸: سود خالص:

سود خالص شرکت در هر سال مالی عبارت است از درآمد حاصله در همان سال مالی، منهای کلیه هزینه ها و استهلاکات و اندوخته ها.

ماده ۵۹: اندوخته قانونی و اختیاری:

از سود خالص شرکت پس از وضع رین های وارده در سال جاری قبل باید معادل یک بیستم آن بر طبق ماده ۱۴۰ لایحه قانونی اصلاح قسمتی از قانون تجارت به عنوان اندوخته قانونی موضوع شود. هر تصمیمی خلاف این امر باطل است.

ماده ۶۰: سود قابل تقسیم:

عبارت است از سود خالص سال مالی شرکت منهای زیانهای سالهای مالی قبل و اندوخته قانونی مذکور در ماده فوق و سایر اندوخته های اختیاری به علاوه سود قابل تقسیم ماههای قبل که تقسیم نشده است. تقسیم سود و اندوخته بین صاحبان سهام فقط پس از تصویب مجمع عمومی عادی جایز خواهد بود و در صورت وجود منافع، تقسیم ده درصد از سود ویژه سالانه بین صاحبان سهام الزامی است.

ماده ۶۱: انحلال:

شرکت در موارد زیر منحل می شود:

۱- هر مواردی که بر اثر زیان های وارده حداقل نصف سرمایه شرکت از میان برود هیات مدیره مکلف است طبق ماده ۱۴۱ لایحه قانونی اصلاح قسمتی از قانون تجارت، بلافاصله مجمع عمومی فوق العاده صاحبان سهام را دعوت نماید تا موضوع انحلال با سهامی شرکت مورد شور و رای واقع شود. هر گاه مجمع مزبور رای به انحلال شرکت ندهد باید در همان جلسه و یا در عایت مقررات قانونی، سرمایه شرکت را به مبلغ سرمایه موجود کاهش دهد.

۲- در صورتی که هیات مدیره شرکت به دعوت مجمع عمومی فوق العاده عبادت نماید و یا مجسمی که دعوت می شود نتواند مطابق مقررات قانونی مسند گردد هر ذی حق می تواند انحلال شرکت را از دادگاه صلاحیتدار درخواست کند.

۳- موارد مذکور در ماده ۱۹۹ لایحه قانونی اصلاح قسمتی از قانون تجارت

تبصره ۱: در صورتی که مجمع عمومی فوق العاده شرکت را منحل نماید ضمن تعیین مدیر تصفیه و آدرس محل تصفیه صورت جلسه انحلال را ظرف مدت ۵ روز از تاریخ تشکیل مجمع عمومی به اداره ثبت شرکتها ارسال تا پس از ثبت در روزنامه رسمی اجهی شود.

ماده ۶۲: تصفیه:

هر گاه شرکت طبق مقررات ماده فوق منحل گردد تصفیه امور آن با تعیین مدیر تصفیه مطابق مقررات مواد مربوطه لایحه قانونی اصلاح قسمتی از قانون تجارت به عمل خواهد آمد.

ماده ۶۳: موارد پیش بینی نشده:

در مورد مسائلی که در این اساسنامه پیش بینی نشده وقت مطلوب قانون تجارت را سایر قوانین مملکتی عمل خواهد شد.

ماده ۶۴: این اساسنامه در ۶۴ ماده و ۱۱ فصل و ۱۸ ماده و ۱۸ تبصره و به تصویب موسسین رسیده و ذیل نام صفحات آن امضاء شد.

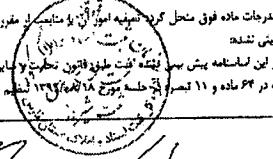

امضاء سهامداران:
 امضاء مدیر تصفیه
 امضاء مدیر عامل
 امضاء مدیر عامل

شماره پرونده: ۱۴-۵۰۱
 شماره بیک: ۱۹۳۳



نظاره پیگیری : ۱۸۱۳۶۸۷۵۵۵-۳۱۹۲۶۵۱
تاریخ پذیرش نهایی : ۱۳۹۰/۰۷/۱۸

اظهارنامه

اظهارنامه ثبت شرکتیهای سهامی

نام : عمران هامون گلرکز شرکت سهامی خاص

موضوع فعالیت نامور مرتبط با سدها و نیروگاهها ی آبی ، تونل های آب و سازه های هیدرولیکی ، شبکه های توزیع آب ، تصفیه خانه های بزرگ ، خطوط انتقال آب ، شبکه های جمع آوری و انتقال فاضلاب ، شبکه های آبیاری و زهکشی ، سازه های دریایی و ساحلی ، احداث خوشبخت ها و استخرهای کشاورزی و صنعتی ، پرورش ماهی ها و سایر آبزیان ، عملیات ساختمانی و عمرانی تصفیه خانه های آب و فاضلاب ، تجهیز و نوسازی اراضی ، طراحی و اجرای سیستم های نوین آبیاری ، طراحی و ساخت گلخانه ، جنگل کاری و درختکاری ، جهسازی و اصلاح اراضی ، عملیات زراعی ، کاشت دائم برنانت ، ایجاد فضای سبز و نگهداری آن ، خرید و فروش ، صادرات و واردات کلیه ۷۴۴ های محاذ بازرگانی ، بازرگانی و بسته بندی ، طبع و بخش مواد غذایی ، ساخت ساختمانها و لیمه عمومی اعم از جوی بلژی ، اجری ، سنگی و بتن ، سازه های ساختمانی ، محوطه های کوچک ، دیوار کسی ، اجرای پیاده روها ، نامین سروی تنشلی در رابطه با موضوع شرکت با رعایت قوانین و مقررات جاری و مصوب کشور . در صورت لزوم پس از اخذ مجوزهای لازم از مراجع ذیربط

مدت فعالیت : از تاریخ ثبت به مدت نامحدود

مرکز اصلی : استان فارس ، شهرستان شیراز ، بخش مرکزی ، شهر شیراز ، محله اطلسی ، بلوار هجره ، من بست ۱ هجرت بی (سادقی) ، پلاک ۶۴ ، طبقه دوم کدپستی ۷۱۳۳۹۵۵۳۹

سرمایه شخصیت حقوقی عبارت است از مبلغ ۱۰۰۰۰۰۰۰ ریال نقدی

مقسوم به ۱۰۰۰ سهم ۱۰۰۰۰۰۰۰ ریالی تعداد ۱۰۰ سهم آن با نام عادی

مبلغ ۱۰۰۰۰۰۰۰۰ ریال توسط موسسین طی کواهی بانکی شماره ۲۵۵۱ مورخ ۱۳۹۰/۰۷/۱۸ نزد بانک اعتبار شمه شهید دستغیب با کد ۲۵۵۱ پرداخت گردیده است

اسامی سهامداران یا موسسین

آقای محسن حاتم زاده به شماره ملی ۳۳۹۹۹۲۶۲۶۸ به نشانی استان فارس ، شهرستان شیراز ، بخش مرکزی ، شهر شیراز ، محله مفر ، خیابان شهید صدق گو ، کوچه ۱۹ شهید صدق گو ، پلاک ۳۷ ، طبقه همکف کد پستی ۷۱۴۹۷۶۳۳۷

آقای سید مهدی شیری به شماره ملی ۳۳۰۰۰۶۲۸۸۷ به نشانی استان فارس ، شهرستان شیراز ، بخش مرکزی ، شهر شیراز ، محله مفر ، خیابان شهید صدق گو ، کوچه ۱۹ شهید صدق گو ، پلاک ۳۷ ، طبقه همکف کد پستی ۷۱۴۹۷۶۳۳۷

آقای امیر حسین کارگر به شماره ملی ۳۳۳۰۳۰۹۲۶۱ به نشانی استان فارس ، شهرستان شیراز ، بخش مرکزی ، شهر شیراز ، محله مفر ، خیابان شهید صدق گو ، کوچه ۱۹ شهید صدق گو ، پلاک ۳۷ ، طبقه همکف کد پستی ۷۱۴۹۷۶۳۳۷

آقای امیررضا سلیمی به شماره ملی ۳۳۲۱۹۲۹۸۴۱ به نشانی استان فارس ، شهرستان شیراز ، بخش مرکزی ، شهر شیراز ، محله مفر ، خیابان شهید صدق گو ، کوچه ۱۹ شهید صدق گو ، پلاک ۳۷ ، طبقه همکف کد پستی ۷۱۴۹۷۶۳۳۷

سیزده سهام هر یک از سهامداران

آقای محسن حاتم زاده به شماره ملی ۳۳۹۹۹۲۶۲۶۸ دارنده ۲۵ سهم با نام عادی به ارزش ۲۵۰۰۰۰۰۰ ریال

آقای سید مهدی شیری به شماره ملی ۳۳۰۰۰۶۲۸۸۷ دارنده ۲۵ سهم با نام عادی به ارزش ۲۵۰۰۰۰۰۰ ریال

آقای امیر حسین کارگر به شماره ملی ۳۳۳۰۳۰۹۲۶۱ دارنده ۲۵ سهم با نام عادی به ارزش ۲۵۰۰۰۰۰۰ ریال

آقای امیررضا سلیمی به شماره ملی ۳۳۲۱۹۲۹۸۴۱ دارنده ۲۵ سهم با نام عادی به ارزش ۲۵۰۰۰۰۰۰ ریال

اعضا هیئت مدیره

آقای محسن حاتم زاده به شماره ملی ۳۳۹۹۹۲۶۲۶۸ و به سمت نایب رئیس هیئت مدیره به مدت ۲ سال

آقای سید مهدی شیری به شماره ملی ۳۳۰۰۰۶۲۸۸۷ و به سمت مدیر عامل به مدت ۲ سال و به سمت رئیس هیئت مدیره به مدت ۲ سال

آقای امیر حسین کارگر به شماره ملی ۳۳۳۰۳۰۹۲۶۱ و به سمت عضو اصلی هیئت مدیره به مدت ۲ سال

آقای امیررضا سلیمی به شماره ملی ۳۳۲۱۹۲۹۸۴۱ و به سمت عضو اصلی هیئت مدیره به مدت ۲ سال

آقای امیررضا سلیمی به شماره ملی ۳۳۲۱۹۲۹۸۴۱ و به سمت عضو اصلی هیئت مدیره به مدت ۲ سال

آقای امیررضا سلیمی به شماره ملی ۳۳۲۱۹۲۹۸۴۱ و به سمت عضو اصلی هیئت مدیره به مدت ۲ سال

آقای امیررضا سلیمی به شماره ملی ۳۳۲۱۹۲۹۸۴۱ و به سمت عضو اصلی هیئت مدیره به مدت ۲ سال

آقای امیررضا سلیمی به شماره ملی ۳۳۲۱۹۲۹۸۴۱ و به سمت عضو اصلی هیئت مدیره به مدت ۲ سال

آقای امیررضا سلیمی به شماره ملی ۳۳۲۱۹۲۹۸۴۱ و به سمت عضو اصلی هیئت مدیره به مدت ۲ سال

آقای امیررضا سلیمی به شماره ملی ۳۳۲۱۹۲۹۸۴۱ و به سمت عضو اصلی هیئت مدیره به مدت ۲ سال

آقای امیررضا سلیمی به شماره ملی ۳۳۲۱۹۲۹۸۴۱ و به سمت عضو اصلی هیئت مدیره به مدت ۲ سال

آقای امیررضا سلیمی به شماره ملی ۳۳۲۱۹۲۹۸۴۱ و به سمت عضو اصلی هیئت مدیره به مدت ۲ سال

آقای امیررضا سلیمی به شماره ملی ۳۳۲۱۹۲۹۸۴۱ و به سمت عضو اصلی هیئت مدیره به مدت ۲ سال

آقای امیررضا سلیمی به شماره ملی ۳۳۲۱۹۲۹۸۴۱ و به سمت عضو اصلی هیئت مدیره به مدت ۲ سال

آقای امیررضا سلیمی به شماره ملی ۳۳۲۱۹۲۹۸۴۱ و به سمت عضو اصلی هیئت مدیره به مدت ۲ سال

آقای امیررضا سلیمی به شماره ملی ۳۳۲۱۹۲۹۸۴۱ و به سمت عضو اصلی هیئت مدیره به مدت ۲ سال

آقای امیررضا سلیمی به شماره ملی ۳۳۲۱۹۲۹۸۴۱ و به سمت عضو اصلی هیئت مدیره به مدت ۲ سال

آقای امیررضا سلیمی به شماره ملی ۳۳۲۱۹۲۹۸۴۱ و به سمت عضو اصلی هیئت مدیره به مدت ۲ سال

آقای امیررضا سلیمی به شماره ملی ۳۳۲۱۹۲۹۸۴۱ و به سمت عضو اصلی هیئت مدیره به مدت ۲ سال

آقای امیررضا سلیمی به شماره ملی ۳۳۲۱۹۲۹۸۴۱ و به سمت عضو اصلی هیئت مدیره به مدت ۲ سال

آقای امیررضا سلیمی به شماره ملی ۳۳۲۱۹۲۹۸۴۱ و به سمت عضو اصلی هیئت مدیره به مدت ۲ سال

آقای امیررضا سلیمی به شماره ملی ۳۳۲۱۹۲۹۸۴۱ و به سمت عضو اصلی هیئت مدیره به مدت ۲ سال

آقای امیررضا سلیمی به شماره ملی ۳۳۲۱۹۲۹۸۴۱ و به سمت عضو اصلی هیئت مدیره به مدت ۲ سال

آقای امیررضا سلیمی به شماره ملی ۳۳۲۱۹۲۹۸۴۱ و به سمت عضو اصلی هیئت مدیره به مدت ۲ سال

آقای امیررضا سلیمی به شماره ملی ۳۳۲۱۹۲۹۸۴۱ و به سمت عضو اصلی هیئت مدیره به مدت ۲ سال

آقای امیررضا سلیمی به شماره ملی ۳۳۲۱۹۲۹۸۴۱ و به سمت عضو اصلی هیئت مدیره به مدت ۲ سال

آقای امیررضا سلیمی به شماره ملی ۳۳۲۱۹۲۹۸۴۱ و به سمت عضو اصلی هیئت مدیره به مدت ۲ سال

آقای امیررضا سلیمی به شماره ملی ۳۳۲۱۹۲۹۸۴۱ و به سمت عضو اصلی هیئت مدیره به مدت ۲ سال

آقای امیررضا سلیمی به شماره ملی ۳۳۲۱۹۲۹۸۴۱ و به سمت عضو اصلی هیئت مدیره به مدت ۲ سال

آقای امیررضا سلیمی به شماره ملی ۳۳۲۱۹۲۹۸۴۱ و به سمت عضو اصلی هیئت مدیره به مدت ۲ سال

شماره پرونده: ۵۱-۱۲
شماره ثبت: ۱۹۲

مسئول سهامداران: امیررضا سلیمی



شماره پیگیری: ۱۸۱۳۶۷۵۵۰۲۱۹۲۵۱
تاریخ پذیرش نهایی: ۱۳۹۷/۰۸/۱۸

سید مهدی شبیری مدیر عامل و رئیس هیات مدیره پتتهایی همراه با مهر شرکت مستر میبایند
اختیارات مدیر عامل ۱ مطابق اساسنامه

بازرسی

آقای حسن هاشمی به شماره ملی ۲۲۸۱۵۶۹۸۱۰ به سمت بازرسی علی التبديل به مدت ۱ سال
آقای ایمن کدخدایی کلمکاتی به شماره ملی ۲۳۹۰۰۲۱۹۹۱ به سمت بازرسی اصلی به مدت ۱ سال
اساسنامه شرکت مشتمل بر ۶۳ ماده ۱۱ تنصیر می باشد که در جلسه مورخ ۱۳۹۷/۰۸/۱۸ ساعت ۱۰:۰۰ به تصویب رسید.



امضاء سهامداران:
سید مهدی شبیری
امیررضا سلیمی
سید محمدعلی حسینی
مهره ۲ از ۲
سید محمدعلی حسینی
سید محمدعلی حسینی

شماره پرونده: ۵۵۱-۱۲
شماره برگه: ۱۹۱

نام : **همران همون کارباز**
 نوع شخصیت حقوقی : **شرکت سهامی خاص**
 شماره ثبت : **۳۵۶**
 شناسه ملی : **۱۴۰۰۹۰۸۱۲۴**



شماره مکتوب: **۱۴۰۱۳۰۲۱۱۱۵۱۰۰۰۲۱۶**

تاریخ وصول مشارک: **۱۴۰۱/۱۱/۲۰**

تاریخ صدور: **۱۴۰۱/۱۲/۰۱**

زمان مرج دفتر: **۱۴۰۱/۱۲/۱۴**

زمان چاپ: **۱۴۰۱/۱۲/۱۴**

مرجع ثبت شرکت ها و مؤسسات غیر تجاری زرفان

آگهی تغییرات شرکت سهامی خاص همران همون کارباز به شناسه ملی ۱۴۰۰۹۰۸۱۲۴ و به شماره ثبت ۳۵۶ به استناد صورتجلسه مجمع عمومی عادی سالانه مورخ ۱۴۰۱/۱۱/۲۵ تصویبات ذیل اتخاذ شد

اعضاء هیئت مدیره بشرح ذیل تعیین گردیدند
 آقای مهدی شیری به شماره ملی ۴۳۰۰۰۶۲۸۸۷ و آقای محسن حاتم زاده به شماره ملی ۲۲۹۹۹۴۶۳۶۸ و آقای امیدرضا سلیمی به شماره ملی ۲۴۲۱۹۲۹۸۴۱ و آقای امیر حسین کارگر به شماره ملی ۲۴۳۰۳۰۹۳۶۱ برای مدت دو سال انتخاب گردیدند

آقای ایمان کیدخانی گل مکانی به شماره ملی ۴۴۹۰۰۴۱۹۹۱ به سمت بازرس اصلی و آقای حسین هاشمی به شماره ملی ۲۲۸۱۵۶۹۸۱۰ به سمت بازرس علی التبدل برای مدت یک سال مالتی انتخاب گردیدند
 بابت این مستند تصمیمات انتخاب / تعیین سمت مدیران انتخاب بازرس / بازرسان انتخاب شده توسط متقاضی در سوابق الکترونیک شخصیت حقوقی سرگرم ثبت و در پایگاه آگهی جای سازمان ثبت قابل دسترسی میباشد

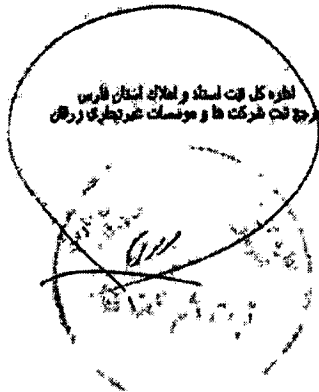

شناسه احراز هویت الکترونیک :

irsherkat.ssaa.ir

سازمان ثبت شرکتها و مؤسسات غیر تجاری

My.SSAA.ir

مرکز راهکارها و خدمات الکترونیک سازمان ثبت اسناد و املاک

شماره پرونده: **۴۰۱-۱۲**
 شماره برگه: **۱۹**

نام : عمران هامون کاریز
 نوع شخصیت حقوقی : شرکت سهامی خاص
 شماره ثبت : ۳۵۶
 شناسه ملی : ۱۴۰۰۹۶۰۸۱۲۴



شماره مکانیزه : ۱۴۰۱۳۰۴۱۱۵۱۰۰۰۲۱۷
 تاریخ وصول مدارک : ۱۴۰۱/۱۱/۲۰-۱۴۰۲
 تاریخ صدور : ۱۴۰۱/۱۱/۲۰-۸:۴۰
 زمان درج دفتر : ۱۴۰۱/۱۱/۱۳-۱۴:۲۳
 زمان چاپ : ۱۴۰۱/۱۱/۱۳-۱۴:۲۴

مرجع ثبت شرکت ها و موسسات غیرتجاری زرقلان

آگهی تغییرات شرکت سهامی خاص عمران هامون کاریز به شناسه ملی ۱۴۰۰۹۶۰۸۱۲۴ و به شماره ثبت ۳۵۶ به استناد صورتجلسه هیئت مدیره مورخ ۱۴۰۱/۱۱/۲۵ تصویبات ذیل اتخاذ شد

سمت اعضاء هیئت مدیره بشرح ذیل تعیین گردید
 آقای سید مهدی شمیری به شماره ملی ۲۲۰۰۰۶۲۸۸۷ به سمت رئیس هیات مدیره و مدیر عامل
 آقای محسن حاتم زاده به شماره ملی ۲۲۹۹۹۴۶۲۶۸ به سمت نائب رئیس هیات مدیره
 آقای امیر حسین کارگو به شماره ملی ۲۴۲۰۳۰۹۳۶۱ به سمت عضو هیات مدیره
 آقای امیررضا سلیمی به شماره ملی ۲۴۲۱۹۲۹۸۴۲ به سمت عضو هیات مدیره

کلیه اوراق و اسناد رسمی و بهادار و بانک و تعهد آور و قراردادهای و نامه های عادی و اداری به امضاء آقای سید مهدی شمیری (مدیرعامل و رئیس هیات مدیره) بختیالی همراه با مهر شرکت معتبر می باشد.
 بابت این مستند تصویبات تعیین سمت مدیران، تعیین دارندگان حق امضاء انتخاب شده توسط متقاضی در سوابق الکترونیک شخصیت حقوقی در قلم ثبت و در پایگاه آگهی های سازمان ثبت قابل دسترس میباشد

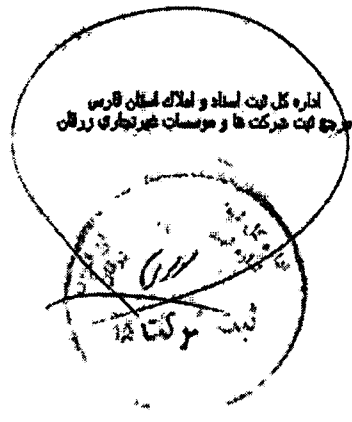

شماره پرونده : ۱۳-۳۵۹
 شماره برگه : ۱۸۹



جمهوری اسلامی ایران

وزارت صنعت، معدن و تجارت
سازمان برنامه و بودجه کشور
سازمان مدیریت و برنامه ریزی استان فارس

شماره: ۷۸۰۹۴
تاریخ: ۱۳۸۶/۰۲/۲۵

گواهینامه صلاحیت پیمانکاری

جناب آقای سید مهدی شبیری

مدیر عامل محترم شرکت عمران هامون کاریز

شماره ثبت: ۲۵۶

با استناد به صورت شماره ۱۳۸۰۱۲/ت ۳۳۲۵۱ مورخ ۱۳۸۱/۱۲/۱۱ بابت تحرم وزیران و با توجه به الزامات شرایط لازم و تمهید صلاحیت آن شرکت در سلسله
مراجعه تشکیلی صلاحیت عوامل نظام فنی اجرایی این وسیله صلاحیت آن شرکت برای انجام امور پیمانکاری از تاریخ صدور این گواهینامه تا پایان دوره
ارزشیابی و در اکثر تاریخ ۱۳۸۶/۰۲/۲۵ اعلام می گردد.

شناسه ملی شرکت: ۱۴۰۰۹۶۰۸۱۲۴

خواهشمند است برای مشاهده جزئیات گواهینامه صادره به پایگاه

<http://sajar.mporg.ir> مراجعه فرمایید.

رعایت صلاحیت فنی و تخصصی، موضوع اطلاعیه شماره ۱۳۸۰۸۸/ت مورخ ۱۳۸۰/۱۱/۱۷ مجلس شورای اسلامی، آیین نامه ملی اجرایی نحوه و فرآیند ارزیابی صلاحیت فنی
ارواح کارفرما آن شرکت ضروری است.

حسن آهنگری

رئیس سازمان مدیریت و برنامه ریزی استان فارس

• هرگونه تغییر در مشخصات شرکت و اطلاعات آنکاران (در زمان اعتبار این گواهینامه) باید در سامانه <http://sajar.mporg.ir> ثبت و اعلام گردد.

• هرگونه تغییر در مشخصات شرکت و اطلاعات آنکاران (در زمان اعتبار این گواهینامه) باید در سامانه <http://sajar.mporg.ir> ثبت و اعلام گردد.

• هرگونه تغییر در مشخصات شرکت و اطلاعات آنکاران (در زمان اعتبار این گواهینامه) باید در سامانه <http://sajar.mporg.ir> ثبت و اعلام گردد.

در صورت نیاز به استعلام این گواهینامه با اطلاعات موجود در سامانه <http://sajar.mporg.ir> اطلاعات پایگاه احوالات دارند.

شماره پرونده: ۳۰۱-۱۱
شماره برگه: ۱۸۸

مشاور: مهندسین مشاور پزآب نگار	پروژه: اجرای عملیات تسطیح اساسی اراضی کشاورزی در شهرستان اندیمشک
موضوع: اسناد پیمان	کارفرما: سازمان جهاد کشاورزی استان خوزستان- مدیریت جهاد کشاورزی شهرستان اندیمشک

جمهوری اسلامی ایران

وزارت جهاد کشاورزی

سازمان جهاد کشاورزی استان خوزستان

مدیریت جهاد کشاورزی شهرستان اندیمشک

اسناد پیمان

اجرای عملیات تسطیح اساسی اراضی کشاورزی در شهرستان اندیمشک

پیمانکار: شرکت عمران هومن کاریز

شماره پیمان: ۱۴۲/۵/۱۳۰۰

تاریخ: ۱۳۹۲/۴/۲۱



	<p>مهر و امضای نماینده کارفرما</p>	<p>- ۱ -</p>
<p>سازمان جهاد کشاورزی استان خوزستان مدیریت جهاد کشاورزی شهرستان اندیمشک</p>	<p>شماره پرونده: ۳-۱۳۴ شماره برگه: ۱۸۷</p>	

مشاور: مهندسین مشاور پیراب نگار	پروژه: اجرای عملیات تسطیح اساسی اراضی کشاورزی در شهرستان اندیمشک
موضوع: اسناد پیمان	کارفرما: سازمان جهاد کشاورزی استان خوزستان- مدیریت جهاد کشاورزی شهرستان اندیمشک

فهرست عناوین

بخش اول- موافقت نامه، شرایط عمومی و شرایط خصوصی

بخش دوم- آئین نامه ها، دستورالعملها و بخش نامه ها

بخش سوم- مشخصات فنی عمومی

بخش چهارم- مشخصات فنی خصوصی

بخش پنجم- فهرست مقادیر و آحاد بها

بخش ششم- نقشه ها

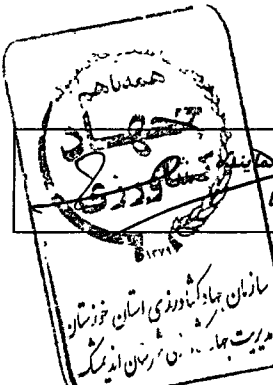
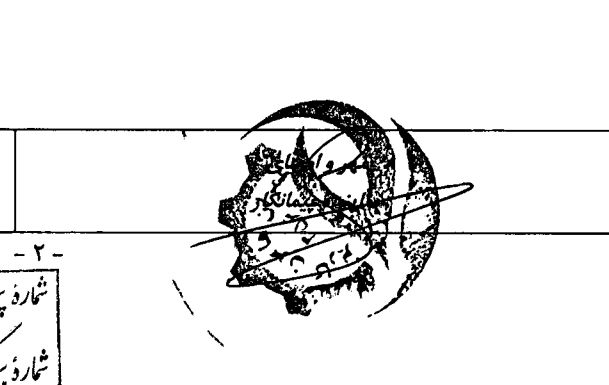
 <p>مهر و امضاء کارفرما</p>	<p>شماره پرونده: _____</p> <p>شماره برگ: _____</p>	 <p>سازمان جهاد کشاورزی استان خوزستان مدیریت جهاد کشاورزی شهرستان اندیمشک</p>
--------------------------------------------------------------------------------------------------------------------	----------------------------------------------------	-----------------------------------------------------------------------------------------------------------------------------------------------------------------------

مشاور: مهندسین مشاور یزآب نگار	پروژه: اجرای عملیات تسطیح اساسی اراضی کشاورزی در شهرستان اندیمشک
موضوع: اسناد پیمان	کارفرما: سازمان جهاد کشاورزی استان خوزستان- مدیریت جهاد کشاورزی شهرستان اندیمشک

بخش اول

موافقت نامه، شرایط عمومی و

شرایط خصوصی

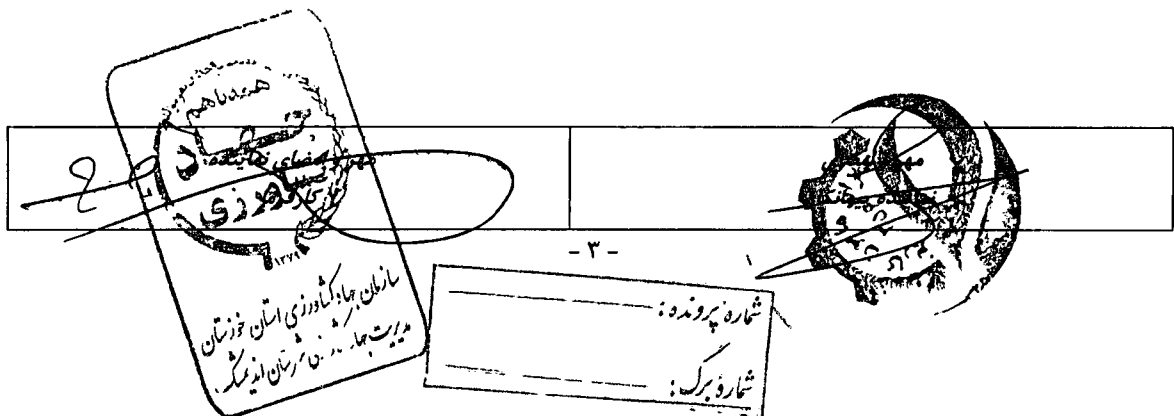

مشاور: مهندسین مشاور پزآب نگار	پروژه: اجرای عملیات تسطیح اساسی اراضی کشاورزی در شهرستان اندیمشک
موضوع: اسناد پیمان	کارفرما: سازمان جهاد کشاورزی استان خوزستان- مدیریت جهاد کشاورزی شهرستان اندیمشک

موافقتنامه

موضوع پیمان: عملیات تسطیح اساسی اراضی کشاورزی در شهرستان اندیمشک

نام پیمانکار: شرکت عمران هامون کاریز

شماره پیمان: ۱۴۲/۵/۱۱۲

تاریخ پیمان: ۲۸/۴/۱۴۰۲

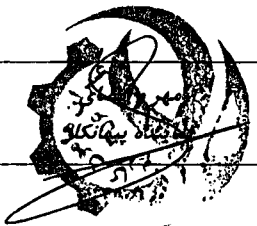
 <p>مهر و امضاء کارفرما</p> <p>سازمان جهاد کشاورزی استان خوزستان مدیریت جهاد کشاورزی شهرستان اندیمشک</p>	 <p>شماره پرونده: _____</p> <p>شماره برگ: _____</p>
-------------------------------------------------------------------------------------------------------------------------------------------------------------------------------------------------	-----------------------------------------------------------------------------------------------------------------------------------------

- ۴ -

مشاور: مهندسین مشاور پزآب نگار	پروژه: اجرای عملیات تسطیح اساسی اراضی کشاورزی در شهرستان اندیمشک
موضوع: اسناد پیمان	کارفرما: سازمان جهاد کشاورزی استان خوزستان- مدیریت جهاد کشاورزی شهرستان اندیمشک

موافقتنامه

این موافقتنامه به همراه شرایط عمومی و دیگر مدارک الحاقی آن که یک مجموعه غیر قابل تفکیک است و قرارداد نامیده می‌شود، در تاریخ ۱۴۰۰۰۲۵۹۶۶۸ و کد اقتصادی ۴۱۱۳۷۱۸۴۷۵۹۸ بین مدیریت جهاد کشاورزی شهرستان اندیمشک، به شناسه ملی ۱۴۰۰۰۲۵۹۶۶۸ و کد اقتصادی ۴۱۱۳۷۱۸۴۷۵۹۸، به نمایندگی آقای عباس جمشیدی که در این قرارداد کارفرما نامیده می‌شود، از یک سو، و شرکت عمران هامون کاریز به شناسه ملی ۱۴۰۰۹۶۰۸۱۲۴ و شماره اقتصادی ۱۴۰۰۹۶۰۸۱۲۴ و به نمایندگی آقای سید مهدی شبیری که در این قرارداد پیمانکار نامیده می‌شود، از سوی دیگر، طبق مقررات و شرایطی که در اسناد و مدارک این قرارداد درج شده است، منعقد می‌گردد.

ماده ۱- موضوع پیمان

موضوع این پیمان عبارت است از عملیات تسطیح اساسی به مساحت ۹۱ هکتار به شرح بوته کنی، شخم زدن و پر کردن انهار سنتی، خاکبرداری و خاکریزی به منظور تسطیح اساسی، احداث کانال‌ها و زهکش‌های درجه ۴، احداث جاده‌های بین مزارع، تجهیز و برچیدن کارگاه و کلیه عملیاتی که در نقشه‌ها و اسناد منضم به این مناقصه درج شده‌اند. اجرای سایر موارد پیش‌بینی نشده طبق شرایط عمومی پیمان و پس از تایید کارفرما انجام می‌شود.

ماده ۲- اسناد و مدارک

این پیمان، شامل اسناد و مدارک زیر است:

(الف) موافقتنامه.

(ب) شرایط عمومی.

(ج) شرایط خصوصی.

(د) برنامه زمانی کلی.

(ه) فهرست بها و مقادیر کار.

(و) مشخصات فنی (مشخصات فنی عمومی، مشخصات فنی خصوصی)، دستورالعملها و استانداردهای فنی.

(ز) نقشه‌ها.

اسناد تکمیلی که حین انجام کار و به منظور اجرای پیمان، به پیمانکار ابلاغ می‌شود یا بین طرفین پیمان مبادله می‌گردد نیز جزو اسناد و مدارک پیمان به شمار می‌آید. این اسناد باید در چارچوب اسناد و مدارک پیمان تهیه شود. این اسناد، ممکن است به صورت مشخصات فنی، نقشه، دستور کار و صورتمجلس باشد.

در صورت وجود دوگانگی بین اسناد و مدارک پیمان، موافقتنامه پیمان بر دیگر اسناد و مدارک پیمان اولویت دارد. هرگاه دوگانگی مربوط به مشخصات فنی باشد، اولویت به ترتیب با مشخصات فنی خصوصی، نقشه‌های اجرایی و مشخصات فنی عمومی است و اگر دوگانگی مربوط به بهای کار باشد، فهرست بها بر دیگر اسناد و مدارک پیمان اولویت دارد.

ماده ۳- مبلغ

مبلغ پیمان، به حروف: بیست و سه میلیارد و هفتصد و بیست و چهار میلیون و هشتصد و هفده هزار و نهصد و نود و هفت ریال و به عدد ۲۳،۷۲۴،۸۱۷،۹۹۷ ریال است. مبلغ پیمان، باتوجه به اسناد و مدارک پیمان، تغییر می‌کند.

ضریب پیمان، برابر با: (۱/۰۶۵۳) است.

تامین اعتبار پروژه از طریق اعتبارات عمرانی می‌باشد.

ماده ۴- تاریخ تنفیذ، مدت، تاریخ شروع کار

(الف) این پیمان از تاریخ مبادله آن (ابلاغ از سوی کارفرما) نافذ است.

(ب) مدت پیمان ۲ (دو) ماه است. این مدت، تابع تغییرات موضوع ماده ۳۰ شرایط عمومی پیمان است.

(ج) تاریخ شروع کار، تاریخ نخستین صورتمجلس تحویل کارگاه است که پس از مبادله پیمان، تنظیم می‌شود.

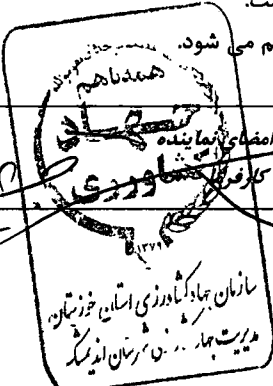
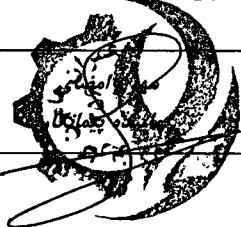
	
مهر و امضاء نماینده کارفرما: سازمان جهاد کشاورزی استان خوزستان مدیریت جهاد کشاورزی شهرستان اندیمشک	مهر و امضاء نماینده کارفرما: سازمان جهاد کشاورزی استان خوزستان مدیریت جهاد کشاورزی شهرستان اندیمشک
شماره پرونده: _____ شماره برگه: _____	شماره پرونده: _____ شماره برگه: _____

مشاور: مهندسین مشاور پژآب نگار	پروژه: اجرای عملیات تسطیح اساسی اراضی کشاورزی در شهرستان اندیمشک
موضوع: اسناد پیمان	کارفرما: سازمان جهاد کشاورزی استان خوزستان- مدیریت جهاد کشاورزی شهرستان اندیمشک

پیمانکار متعهد است از تاریخ تعیین شده برای شروع کار، در مدت ۵ روز نسبت به تجهیز کارگاه به منظور شروع عملیات موضوع پیمان، اقدام نماید.

ماده ۵- دوره تضمین

حسن انجام عملیات موضوع پیمان، از تاریخ تحویل موقت یا تاریخ دیگری که طبق ماده ۳۹ شرایط عمومی تعیین می شود، برای ۱۲ ماه از سوی پیمانکار، تضمین می گردد و طی آن به ترتیب ماده ۴۲ شرایط عمومی عمل می شود.

ماده ۶- نظارت بر اجرای کار

نظارت بر اجرای تعهدات پیمانکار طبق اسناد و مدارک پیمان، از طرف کارفرما به عهده شرکت مهندسین مشاور پژآب نگار به نشانی، اهواز- زیتون کارمندی- خیابان زیتون- بین شهید عباسی و شهید جهانگیری (فرهنگ و فرشته) - ساختمان فرید ۱۲- طبقه دوم- تلفن ۰۶۱۳۴۴۳۱۲۲۴، واگذار شده است که با توجه به مواد ۳۲ و ۳۳ شرایط عمومی انجام می شود.

ماده ۷- نشانی دو طرف

نشانی کارفرما: شهرستان اندیمشک - خیابان انقلاب- روبروی دادگستری- مدیریت جهاد کشاورزی شهرستان اندیمشک - کد پستی ۴۴۴۳۰۰۱۱ - شماره تلفن ۶۴۸۱۸۵۵۵۳۳

نشانی پیمانکار: استان فارس- شهرستان زرقان -بخش مرکزی- شهر زرقان - محله شهرک نیایش- کوچه قائد محمدی- کوچه ایمان ۱ - پلاک ۰۰- طبقه همکف- کد پستی ۷۳۴۱۹۵۱۷۱۵ - شماره تلفن ثابت: ۰۷۱۹۱۰۱۱۰۱۹ - شماره تلفن همراه: ۰۹۱۲۰۱۴۲۹۸۹

پیمانکار: شرکت عمران هامون کاریز
مدیر عامل: سید مهدی شبیری
امضاء و مهر

کارفرما: مدیریت جهاد کشاورزی شهرستان اندیمشک
مدیریت: عباس جمشیدی
امضاء و مهر

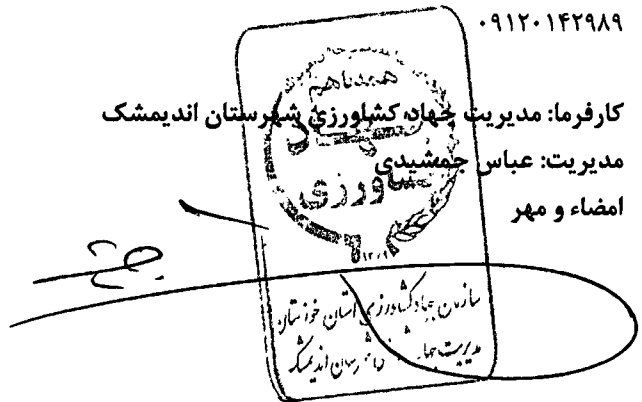



شماره پرونده: _____ شماره برگ: _____	- ۶ -

مشاور: مهندسین مشاور پزآب نگار	پروژه: اجرای عملیات تسطیح اساسی اراضی کشاورزی در شهرستان اندیمشک
موضوع: اسناد پیمان	کارفرما: سازمان جهاد کشاورزی استان خوزستان- مدیریت جهاد کشاورزی شهرستان اندیمشک

شرایط عمومی پیمان

شرایط عمومی این پیمان مطابق با نشریه ۴۳۱۱ سازمان مدیریت و برنامه ریزی کشور، که طی بخش نامه شماره ۵۴/۸۴۲-۱۰۲/۱۰۸۸ مورخ ۱۳۷۸/۳/۳ ابلاغ گردیده، می باشد.

پیمانکار: شرکت عمران هامون کاریز
مدیر عامل: سید مهدی شبیری
امضاء و مهر:

کارفرما: مدیریت جهاد کشاورزی شهرستان اندیمشک
مدیریت: عباس جمشیدی
امضاء و مهر: 

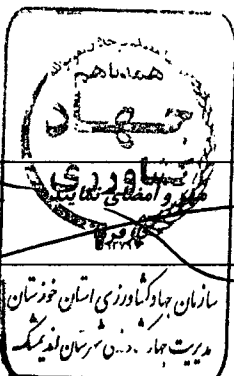
سازمان جهاد کشاورزی استان خوزستان
مدیریت جهاد کشاورزی شهرستان اندیمشک

سازمان جهاد کشاورزی استان خوزستان
مدیریت جهاد کشاورزی شهرستان اندیمشک

- ۷ -



مشاور: مهندسین مشاور پزآب نگار	پروژه: اجرای عملیات تسطیح اساسی اراضی کشاورزی در شهرستان اندیمشک
موضوع: اسناد پیمان	کارفرما: سازمان جهاد کشاورزی استان خوزستان- مدیریت جهاد کشاورزی شهرستان اندیمشک

نمودار برنامه زمان‌بندی کلی پروژه

ردیف	ماه شرح	۱				۲			
		۱	۲	۳	۴	۱	۲	۳	۴
۱	تجهیز کارگاه و ورود ماشین آلات								
۲	تهیه نقشه های کارگاهی و پیاده نمودن شبکه بندی صفحات تسطیح								
۳	عملیات تسطیح اساسی								
۴	احداث جاده های بین مزارع								
۵	احداث کانال ها و زهکش های درجه ۴								
۶	کارهای تکمیلی و تحویل موقت								
۷	برچیدن کارگاه								

پیمانکار موظف است افراد با مشخصات زیر را به عنوان حداقل نیروی فنی مورد نیاز به کار گیرد:

- رئیس کارگاه ، مهندس عمران یا آبیاری با حداقل ۱۰ سال سابقه مفید.

- نقشه‌بردار ، با حداقل ۸ سال سابقه مفید.

- سرپرست عملیات خاکی، مهندس عمران یا آبیاری با حداقل ۸ سال سابقه مفید.

هر ماه یک بار و علاوه بر آن در زمان‌هایی که مهندس مشاور یا کارفرما تعیین نماید، پیمانکار برنامه زمان‌بندی تفصیلی را با توجه به آخرین وضعیت اجرای کار ضمن انعکاس تأخیرات زمانی و همچنین پیشنهاد نحوه جبران تأخیر فعالیت‌ها در باقی‌مانده مدت پیمان، مورد تجدید نظر قرار داده و به تأیید مهندس مشاور و تصویب کارفرما میرساند. تا زمان تصویب و ابلاغ برنامه زمان‌بندی بهنگام شده، عملیات اجرایی با نظر مهندس مشاور ادامه خواهد یافت. کلیه هزینه‌های مربوط به موارد فوق‌الذکر میبایستی در ضریب پیمانکار منظور شود.

ماده ۱۸-۵) گزارش پیشرفت کار پیمانکار باید دارای جزئیات زیر باشد.

پیمانکار موظف است در آغاز پیمان فرم‌های گزارش روزانه، هفتگی و ماهیانه را با لحاظ نمودن توضیحات زیر تهیه و به تأیید مهندس مشاور و کارفرما برساند. پیمانکار موظف است در پایان هر ماه گزارش کاملی از کارهای انجام شده در آن ماه را تهیه نماید. این گزارش شامل احجام، درصد فعالیت‌های انجام شده در هر بخش، میزان پیشرفت و تسریع یا تأخیر نسبت به برنامه زمان‌بندی مصوب، مشکلات اجرایی، نوع و میزان مصالح وارد شده به کارگاه، نوع و تعداد ماشین‌آلات موجود، تعداد پرسنل متخصص اجرائی مستقر در کارگاه، شرایط جوی و موارد لازم دیگر خواهد بود.

در تهیه گزارش‌ها، فعالیت‌های انجام شده در هر بخش و نمودار آن در آن ماه و تا ماه قبل باید با رنگ‌های متفاوت در کاغذ به اندازه A4 مشخص گردیده و نیز تصاویر رنگی از کار به آن ضمیمه شود. این گزارش حداکثر تا دهم ماه بعد جهت بررسی مشاور و کارفرما در شش نسخه تهیه و به مهندس مشاور تحویل می‌گردد که سه نسخه از آن برای کارفرما و دو نسخه برای مشاور و یک نسخه مورد نیاز دیگر جهت سازمانی که کارفرما اعلام می‌دارد ارسال خواهد شد.

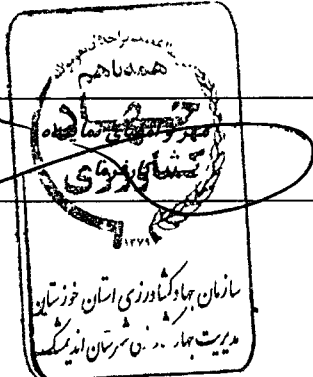

سازمان جهاد کشاورزی استان خوزستان
مدیریت جهاد کشاورزی شهرستان اندیمشک

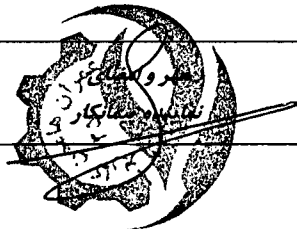

- ۹ -

مشاور: مهندسین مشاور پزآب نگار	پروژه: اجرای عملیات تسطیح اساسی کشاورزی در شهرستان اندیمشک
موضوع: اسناد پیمان	کارفرما: سازمان جهاد کشاورزی استان خوزستان- مدیریت جهاد کشاورزی شهرستان اندیمشک

نقص و متنا سب با نوع کار با شد و قبلاً به تأیید دستگاه نظارت برسد. پیمانکار تعهد می نماید از بکارگیری ماشین آلات فرسوده که باعث تأخیر در اجرای پروژه و پایین آمدن کیفیت اجرایی کار می گردد خودداری نماید. در صورتی که ماشین آلات در حین اجرای عملیات دچار اشکال اساسی گردند و تعمیر آنها بطول انجامد پیمانکار موظف است سریعاً نسبت به جایگزین نمودن آنها با ماشین آلات سالم اقدام نماید. پیمانکار موظف است در صورت پایین بودن راندمان و یا کم بودن تعداد ماشین آلات با نظر دستگاه نظارت نسبت به تأمین ماشین آلات جدید اقدام نماید. همچنین از سال تولید ماشین آلات ذکر شده حداکثر ۱۲ سال گذشته باشد.

جدول حداقل ماشین آلات مورد نیاز

ردیف	شرح و مشخصات	تعداد / دستگاه
۱	اسکرپر لیزری	۳
۲	اسکرپر الواتور	۲
۳	گریدر	۱
۴	تانکر سوخت	۱

این لیست هیچ گونه حقی برای پیمانکار از نظر تعداد و نوع ماشین آلات تعیین نمی کند.

ماده ۲۰- ح) پیمانکار متعهد است که برای کارکنان کارفرما، مهندس مشاور و آزمایشگاه، به شمار افراد زیر، دفتر کارگاهی، مسکن کارگاهی و غذا، به تفکیک و به شرح و مشخصات زیر تأمین کند:



پیمانکار موظف است در طول مدت انجام عملیات، برای استفاده کارکنان کارفرما، مهندس مشاور و آزمایشگاه، فضای کار مناسب اعم از تهیه کانکس و یا احداث ساختمان به مساحت ۶۰ متر مربع با وسایل مورد نیاز در کارگاه تأمین نماید. کلیه فضاهای کار ذکر شده باید بر اساس مشخصات تأیید شده مهندس مشاور و کارفرما آماده شوند. کلیه فضاها بایستی حداقل ۳۰ سانتی متر بالاتر از تراز محوطه ساخته و یا نصب گردند.

هزینه تأمین و تجهیز دفاتر کار اداری کارفرما، مشاور و آزمایشگاه در بهای تجهیز و برچیدن کارگاه، دیده شده است. پیمانکار همچنین موظف به تأمین تجهیزات زیر برای دفاتر کارگاهی کارفرما، مشاور و آزمایشگاه می باشد:

- کولر گازی برای هر اتاق.
- قفسه و کمد قفل دار برای هر اتاق
- میز تحریر برای ساختمان های اداری
- صندلی گردان و صندلی معمولی به تعداد مورد نیاز
- کرکره یا پرده برای کلیه پنجره ها
- لوازم غذاخوری و چای خوری به تعداد کافی
- لوازم جزئی اداری (وسایل مورد نیاز)
- لوازم پذیرایی

پیمانکار بایستی نسبت به بکارگیری یک نفر آبدارچی در ساختمان های اداری در مدت زمان اجرا تا تحویل موقت اقدام نماید. هزینه تأمین نیروی خدماتی مشاور و کارفرما در بهای ردیف های تجهیز کارگاه لحاظ گردیده است. هزینه های مربوط به تأمین و تجهیز بهره برداری (آب- برق- تلفن)، نگهداری و اجاره ماهیانه یا احداث آن ها به عهده پیمانکار بوده و متناسب با پیشرفت کار طبق ردیف های مربوطه با تأیید مهندس مشاور در صورت وضعیت ها منظور و پرداخت خواهد شد.

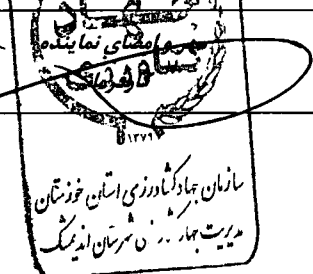
پیمانکار موظف است در طول اجرای عملیات موضوع پیمان غذایی افراد کارفرما، مهندس مشاور، آزمایشگاه و کلیه افرادی که از طرف کارفرما یا مهندس مشاور به کارگاه اعزام می شوند به میزان ۳ نفر روز را در سه وعده صبحانه، ناهار و شام با کیفیت قابل قبول مهندس مشاور تأمین نماید. مبلغ تجهیز و برچیدن کارگاه با تأیید مهندس مشاور و تنظیم صورت جلسه در صورت وضعیت های ماهانه بر اساس پیشرفت فیزیکی پروژه پرداخت می شود.

	
-------------------------------------------------------------------------------------	--------------------------------------------------------------------------------------

مشاور: مهندسین مشاور پزآب نگار	پروژه: اجرای عملیات تسطیح اساسی آراضی کشاورزی در شهرستان اندیمشک
موضوع: اسناد پیمان	کارفرما: سازمان جهاد کشاورزی استان خوزستان- مدیریت جهاد کشاورزی شهرستان اندیمشک

ماده ۲۱- ج) قسمت‌هایی از موضوع پیمان که پیمانکار باید بیمه کند و همچنین موارد یا حوادثی که مشمول بیمه می‌گردد، به شرح زیر است.
 پیمانکار موظف است کلیه عملیات موضوع پیمان (مبلغ پیمان و مبالغ تعدیل آن) را با نظر مهندس مشاور و تصویب کارفرما در مقابل کلیه حوادث قهریه از قبیل سیل، زلزله و آتش‌سوزی نزد شرکت بیمه مورد تأیید کارفرما، بیمه نماید. هزینه بیمه مذکور پس از تأیید و تصویب مفاد بیمه نامه از سوی مهندس مشاور و کارفرما، بر اساس فاکتور و اسناد مثبته ارائه شده، عیناً توسط کارفرما در وجه بیمه‌گر پرداخت خواهد شد. بیمه‌نامه‌ها باید تا تاریخ تحویل موقت اعتبار داشته باشند و تا زمانی که تحویل موقت انجام نشده پیمانکار ملزم است بیمه‌نامه‌ها را تا مدت لازم تمدید نماید. در صورتی که پیمانکار تمام و یا بخشی از بیمه‌نامه‌های یاد شده را در موعد مقرر اعلام شده کارفرما تهیه ننماید و یا بیمه‌نامه‌های موجود را به موقع تمدید نکند، کارفرما می‌تواند رأساً اقدام به تهیه و یا تمدید بیمه‌نامه کرده و هزینه‌های مربوط را از جمله هر گونه هزینه بالاسری، به حساب بدهکار پیمانکار منظور دارد. هزینه‌های تمدید بیمه‌نامه در مدت تأخیر غیر مجاز بر عهده پیمانکار می‌باشد. هر گاه تغییر کاری منجر به تغییر اساسی در شرح کارها، مبلغ، مدت و سایر شرایط پیمان شود، پیمانکار موظف است بر اساس موارد قید شده در متن بیمه‌نامه‌ها، مراتب را به مراجع صادر کننده بیمه‌نامه‌ها اطلاع دهد تا در صورت لزوم تغییرات لازم در مفاد بیمه‌نامه‌ها انجام شود.

بر اساس بخش‌نامه‌های شماره ۵۴/۵۵۵۰-۱۶۳۰۰ مورخ ۱۳۶۳/۱۲/۲۲ و شماره ۵۴/۲۸۰۰-۶۷۷۲-۱ مورخ ۱۳۶۴/۰۶/۲۸ سازمان مدیریت و برنامه‌ریزی کشور (وقت)، کارفرما از مبلغ ناخالص هر صورت وضعیت که بر اساس فهارس بهای پایه سازمان مدیریت و برنامه‌ریزی کشور (وقت) تنظیم گردیده، معادل ۱/۶ درصد بابت حق بیمه سهم کارکنان پیمانکار کسر و معادل ۴/۴ درصد مبلغ ناخالص صورت وضعیت نیز بابت حق بیمه سهم کارفرما از محل اعتبار طرح مربوط برداشت و به حساب سازمان تأمین اجتماعی واریز می‌گردد. بر اساس بخش‌نامه شماره ۴۲۴۳-۱/۵۴-۱۸۷۰ مورخ ۱۳۶۹/۱۲/۰۵ سازمان مدیریت و برنامه‌ریزی کشور (وقت) میزان حق بیمه بیکاری پیمانکاران به میزان ۰/۶ درصد کارکرد ماهیانه می‌باشد که به عهده دستگاه اجرایی بوده و توسط کارفرما از محل اعتبار طرح برداشت شده و به حساب سازمان تأمین اجتماعی واریز می‌گردد. حق بیمه کارکنان شاغل در دفتر مرکزی پیمانکار مشمول مفاد این بند نیست و تابع مقررات عمومی سازمان تأمین اجتماعی خواهد بود.
 پیمانکار موظف به بیمه نمودن ماشین‌آلات و تجهیز کارگاه می‌باشد که هزینه آن در فصل تجهیز و برچیدن کارگاه منظور گردیده است و پس از ارائه اسناد بیمه پرداخت خواهد شد.

ماده ۲۱- و) چگونگی پرداخت هزینه احوادث و نگهداری راه‌های انحرافی به پیمانکار، به شرح زیر است.
تأمین مسیر دسترسی و راه‌های انحرافی بر عهده پیمانکار بوده و در این خصوص هیچ پرداختی به پیمانکار انجام نخواهد شد و پیمانکار می‌بایست هزینه‌های احتمالی را در برآورد قیمت خود لحاظ نماید.

ماده ۲۲- الف) شمار نسخه‌های نقشه‌ها و مشخصات فنی که بدون دریافت هزینه در اختیار پیمانکار قرار می‌گیرد، به شرح زیر است.
 دو نسخه از کلیه اسناد و مدارک پیمان شامل تمام نقشه‌ها؛ مشخصات، دستورالعمل‌ها و استانداردهای فنی در اختیار پیمانکار قرار خواهد گرفت. انطباق مختصات نقشه‌های موجود با مختصات جدید بر اساس آخرین اطلاعات سازمان نقشه‌برداری کشوری به عهده پیمانکار بوده و در هر حال بایستی به تأیید مهندس مشاور برسد.

ماده ۲۲- ج) شمار نسخه‌ها و دستورالعمل‌های راه‌اندازی، تعمیر، نگهداری و راه‌بردی و نقشه‌های چون ساخت که پیمانکار تهیه می‌کند، به شرح زیر است.
 کلیه نقشه‌های کارگاهی که پیمانکار برای کارهای موضوع پیمان تهیه می‌نماید، ظرف مدت ۷ روز توسط مهندس مشاور بررسی و به یکی از دو صورت زیر عمل می‌شود:

- در صورت تصویب یا تصویب مشروط مهندس مشاور، مههور به مهر تأیید یا تأیید مشروط می‌گردد.
- در صورت عدم تصویب مهندس مشاور، مههور به مهر ارجاع برای اصلاح می‌گردد.
- چنانچه نقشه‌ها به صورت مشروط تصویب شود پیمانکار موظف است کلیه شرایط قید شده در نقشه‌ها را رعایت نماید. پیمانکار کلیه نقشه‌های کارگاهی مورد نیاز عملیات موضوع پیمان را تهیه نموده و پس از تأیید مهندس مشاور آن‌ها را اجرا می‌نماید.

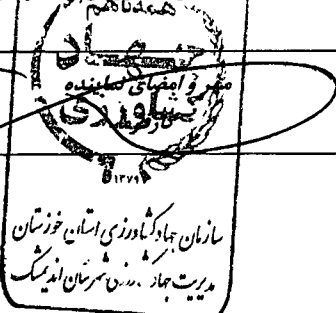
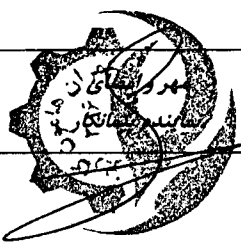
	
-------------------------------------------------------------------------------------	--------------------------------------------------------------------------------------

- ۱۲ -

مشاور: مهندسین مشاور پزآب نگار	پروژه: اجرای عملیات تسطیح انسانی اراضی کشاورزی در شهرستان اندیمشک
موضوع: اسناد پیمان	کارفرما: سازمان جهاد کشاورزی استان خوزستان- مدیریت جهاد کشاورزی شهرستان اندیمشک

- پیمانکار موظف است در جریان پیشرفت کار و پس از تکمیل هر قسمت از کار از کلیه نقشه‌های کارهای اجرا شده، نقشه‌های برابر (چون) ساخت (AS BUILT) تهیه و به همراه فایل کامپیوتری در محیط AUTOCAD (آخرین ویرایش) با فرمت DWG و سه نسخه قابل تکثیر تحویل مهندس مشاور نماید. این نقشه‌ها باید به تأیید مهندس مشاور رسیده و در پایان کار در اختیار کارفرما قرار خواهد گرفت.

- پیمانکار کلیه هزینه‌های تهیه و تکثیر نقشه‌های مندرج در این ماده را در ضریب کلی پیمان خود (طبق ماده ۳ موافقت‌نامه) منظور می‌نماید. پیمانکار دستورالعمل‌های راه‌اندازی، تعمیر، نگهداری و بهره‌برداری را در شش نسخه تنظیم و به همراه نسخه کامپیوتری آن جهت تأیید، به مهندس مشاور ارائه می‌نماید. تحویل کلیه نقشه‌های برابر ساخت و دستورالعمل‌های راه‌اندازی، تعمیر، نگهداری و بهره‌برداری که به تأیید مهندس مشاور رسیده باشد از ملزومات تحویل موقت عملیات موضوع پیمان خواهد بود. در صورت عدم ارائه نقشه‌های برابر ساخت و یا دستورالعمل‌های راه‌اندازی، تعمیر، نگهداری و بهره‌برداری تا زمان تحویل موقت، مبلغی معادل دو درصد ناخالص صورت وضعیت پیمانکار تا زمان ارائه مدارک مورد تأیید مهندس مشاور پرداخت نخواهد شد.

ماده ۲۴- (ب) پیمانکار موظف است که در انتخاب پیمانکاران جزء موارد زیر را رعایت کند.
پیمانکار موظف است پیمانکاران دسته دوم خود را با تأیید کارفرما و دستگاه نظارت انتخاب کند.

ماده ۲۸- الف) پیمانکار زمین مورد نیاز برای تجهیز کارگاه را به شرح زیر، تأمین می‌کند.
تأمین زمین تجهیز کارگاه برعهده پیمانکار می‌باشد و لازم است هزینه آن در قیمت پیشنهادی لحاظ گردد. همچنین پیمانکار موظف است پس از اتمام عملیات موضوع پیمان، زمین را مجدداً به حالت اولیه برگرداند.

ماده ۲۹- ه) تعدیل نرخ پیمان، به شرح زیر است.
به این پیمان تعدیل تعلق نمی‌گیرد.

ماده ۳۲- ج) هزینه انجام آزمایش‌های زیر به عهده پیمانکار است.

کلیه هزینه‌های آزمایش کنترل کیفیت که پیمانکار جهت کسب اطمینان کار خود باید انجام دهد به عهده و به هزینه پیمانکار می‌باشد. پیمانکار موظف است با تهیه مستندات لازم حاصل از نتایج آزمایشات کنترل کیفی، انطباق عملیات اجرایی با مشخصات فنی را نشان دهد. در این راستا لازم است پیمانکار برنامه زمان‌بندی آزمایشات مربوط به کنترل کیفی کار خود را جهت حضور به موقع مهندس مشاور و کارفرما حداقل ده روز قبل از انجام آزمایش به اطلاع دستگاه نظارت برساند.

علاوه بر بند فوق در حین اجرای کار، آزمایش‌های کنترل کیفیت، طبق مشخصات فنی و یا دستور مهندس مشاور در آزمایشگاهی که توسط کارفرما تعیین می‌شود به هزینه کارفرما انجام می‌شود و پیمانکار تأیید مهندس مشاور را مبنی بر منطبق بودن عملیات با مشخصات فنی اخذ می‌نماید. برای انجام این آزمایش‌ها پیمانکار موظف است به تعداد ۲ نفر (لازم) کارگر آزمایشگاه در اختیار مهندس مشاور و آزمایشگاه کارفرما قرار دهد. در صورت عدم تطبیق نتایج آزمایشات با مشخصات فنی، هزینه انجام آزمایشات مجدد و اصلاح موارد معیوب بر عهده پیمانکار خواهد بود.

ماده ۳۵) دریافت وجوه سپرده تضمین انجام تعهدات و سپرده تضمین حسن انجام کار پیمان، طبق مصوبه شماره ۱۲۳۴۰۲/ت/۵۰۶۵۹ هـ مورخ ۱۳۹۴/۹/۲۲ هیات وزیران است.

ماده ۳۶) میزان، روش پرداخت و نحوه واریز پیش پرداخت پیمان، طبق مصوبه شماره ۱۲۳۴۰۲/ت/۵۰۶۵۹ هـ مورخ ۱۳۹۴/۹/۲۲ هیات وزیران است.

این پیمان مشمول پرداخت پیش پرداخت نمی‌گردد.

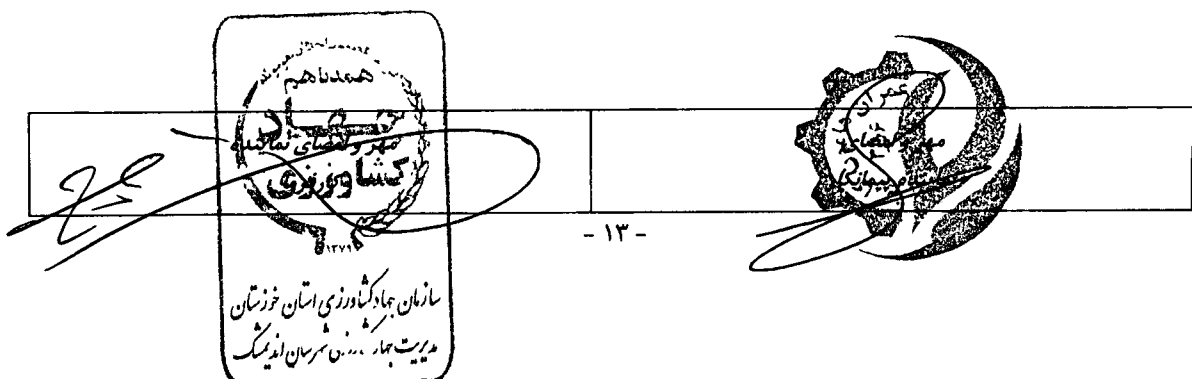

مشاور: مهندسین مشاور پزآب نگار	پروژه: اجرای عملیات تسطیح اساسی اراضی کشاورزی در شهرستان اندیمشک
موضوع: اسناد پیمان	کارفرما: سازمان جهاد کشاورزی استان خوزستان- مدیریت جهاد کشاورزی شهرستان اندیمشک

بخش دوم

آئین نامه ها، دستورالعملها و بخش نامه ها

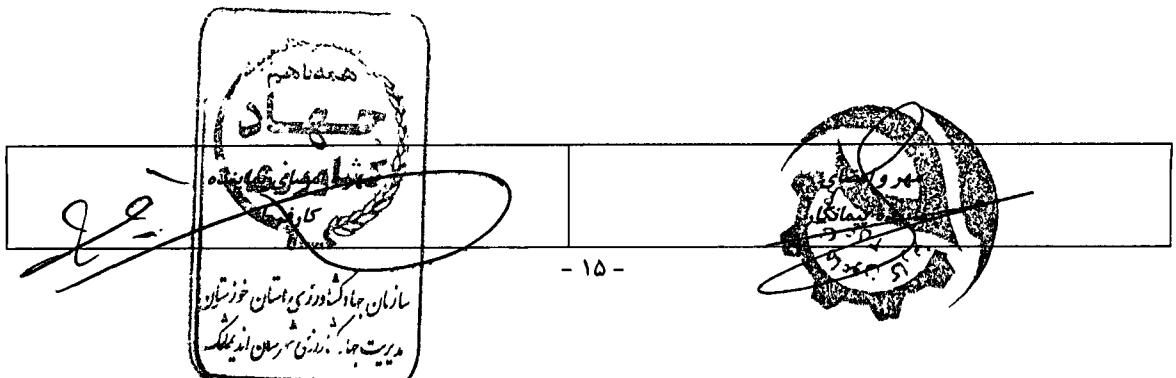

مشاور: مهندسین مشاور پزآب نگار	پروژه: اجرای عملیات تسطیح اساسی اراضی کشاورزی در شهرستان اندیمشک
موضوع: اسناد پیمان	کارفرما: سازمان جهاد کشاورزی استان خوزستان- مدیریت جهاد کشاورزی شهرستان اندیمشک

فرم مشخصات و سوابق پیشنهاددهنده

این پیشنهاددهنده با امضای جدول ذیل، علاوه بر ارائه اطلاعات مربوطه، صحت کلیه اطلاعات ارائه شده در این بخش را نیز تأیید می‌کند. ضمناً پیشنهاددهنده متعهد می‌شود در صورت عدم صحت جزئی یا کلی اطلاعات ارائه شده، کلیه زیان‌های وارده به دستگاه اجرایی را- که این دستگاه رأساً تعیین می‌کند- بدون نیاز به اثبات در محکمه، جبران نماید.

نام شرکت یا مؤسسه: عمران هامون کاریز
شماره ثبت: ۳۵۶
تاریخ ثبت: ۱۳۹۹/۰۹/۰۵
محل ثبت: اداره کل ثبت اسناد و املاک استان فارس
شناسه ملی: ۱۴۰۰۹۶۰۸۱۲۴
رشته و پایه مندرج در گواهی‌نامه صلاحیت پیمانکاری: ۵ آب
شماره تشخیص صلاحیت: ۷۸۰۹۴
آخرین تاریخ اخذ صلاحیت: ۱۴۰۰/۰۲/۲۵
محل اخذ صلاحیت: سازمان مدیریت و برنامه ریزی استان فارس
شماره اقتصادی مندرج در گواهی ثبت نام مودیان مالیاتی: ۱۴۰۰۹۶۰۸۱۲۴
نشانی پیمانکار: استان فارس- شهرستان شهرستان زرقان -بخش مرکزی- شهر زرقان - محله شهرک نیایش- کوچه قائد محمدی- کوچه ایمان ۱- پلاک ۰۰- طبقه همکف- کد پستی ۷۳۴۱۹۵۱۷۱۵- شماره تلفن ثابت: ۰۷۱۹۱۰۱۱۰۱۹- شماره تلفن همراه: ۰۹۱۲۰۱۴۲۹۸۹

امضاهای مجاز تعهد آور به شرح جدول ذیل می‌باشد:

ردیف	نام	نام خانوادگی	سمت	نام پدر	شماره ملی	شماره شناسنامه	نمونه امضا
۱	سید مهدی	شبیبری	مدیر عامل		۲۳۰۰۰۶۲۸۸۷		

توضیحات:

- ارائه تصویر روزنامه رسمی مربوط به ثبت و همچنین در صورت تغییرات، ارائه روزنامه آخرین تغییرات شرکت الزامی است.
- ارائه تصویر گواهی نامه ثبت نام مودیان مالیاتی و گواهی‌نامه صلاحیت پیمانکاری پیشنهاد دهنده از مراجع معتبر، الزامی است.

- ۱۶ -

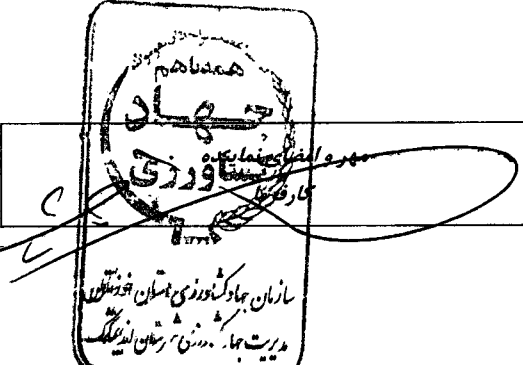



مشاور : مهندسین مشاور پزآب تکار	پروژه : اجرای عملیات تسطیح اساسی آراضی کشاورزی در شهرستان اندیشک
موضوع : اسناد پیمان	کارفرما : سازمان جهاد کشاورزی استان خوزستان - مدیریت جهاد کشاورزی شهرستان اندیشک



گواهی کد پستی ده رقمی
GNAE.POSTIR
اداره کل پست استان فارس



65148025318515409548
(آمارات گواهی با استعلام این بارکد تعیین می شود)

کد پستی ده رقمی: ۷ ۴ ۴ ۱ ۵ ۹ ۱ ۷ ۶ ۵

تاریخ صدور: ۱۳۰۲/۰۴/۰۵

تقسیمات کشوری: فارس، شهرستان زرگان، بخش مرکزی، شهر زرگان

نشانی پستی: محله: شهرک نیایش، معبر ماقبل آخر: قوجه (قائد محمدی)، معبر آخر: کوجه ایمان ۱، پلاک ۰، طبقه همکف

نوع کاربری: مسکونی

نشانی استاندارد ملی: « شهرک نیایش ۷۴۴۱۷، کوجه ایمان ۱، پلاک ۰، طبقه همکف »

قابل توجه درخواست کننده گرامی:
۱. کدپستی مندرج بر روی گواهی مخصوصاً متعلق به نشانی ذکر شده بوده و استفاده از این کد پستی برای سایر مکاتبا موجب اشتباه در پردازش اطلاعات و عدم خدمت رسانی صحیح به شما خواهد بود.
۲. مدت اعتبار این گواهی از تاریخ صدور ۱ ماه می باشد.
۳. با مراجعه به سامانه GNAE.POSTIR می توانید به صورت آنلاین، گواهی کدپستی خود را دریافت کنید.
۴. هزینه صدور گواهی برای درخواست های باجه ای (هر کدپستی چندین) با احتساب ارزش افزوده ۰۰-۲۲۲۵۰۰ ریال می باشد.
۵. هزینه صدور گواهی برای درخواست های باجه ای (فقط صدور گواهی) با احتساب ارزش افزوده ۰۰-۵۸۸۶۰۰ ریال می باشد.
۶. هزینه صدور گواهی برای درخواست های آنلاین (هر کدپستی چندین) با احتساب ارزش افزوده ۰۰-۲۱۸۰۰۰ ریال می باشد.
۷. هزینه صدور گواهی برای درخواست های آنلاین (فقط صدور گواهی) با احتساب ارزش افزوده ۰۰-۳۳۰۵۵ ریال می باشد.
۸. اصالت این گواهی از طریق استعلام بر خط پارک تعیین می گردد.
۹. در صورت مشاهده هر گونه مغایرت در اطلاعات این گواهی یا نشانی خود، به نزدیکترین دفتر پستی مراجعه نمایید.

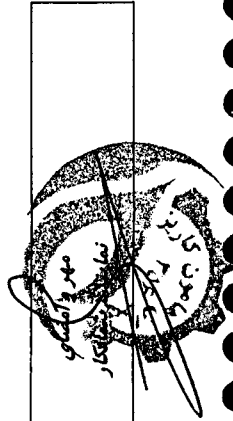

مشاور: مهندسین مشاور پیرآب نگار	پروژه: اجرای عملیات تسطیح اساسی اراضی کشاورزی در شهرستان اندیمشک
موضوع: اسناد پیمان	کارفرما: سازمان جهاد کشاورزی استان خوزستان- مدیریت جهاد کشاورزی شهرستان اندیمشک

تعهد نامه اجرا و پذیرش مسئولیتهای ناشی از مقررات و اسناد و مدارک عمومی مناقصه و پیمان

موضوع پیمان: اجرای عملیات تسطیح اساسی اراضی کشاورزی در شهرستان اندیمشک

الف) بدینوسیله تائید می‌نماید که مهر و امضای مجاز این پیشنهاد دهنده در آخر این اوراق نشان دهنده اطلاع کامل این پیشنهاد دهنده از متن قوانین، مصوبات، آئین نامه ها، دستورالعمل ها و بخشنامه ها و بطور کلی اسناد و مدارک نامبرده شده که در بند (ج) ذیل می باشد.

ب) همچنین بدینوسیله تائید می نماید که اسناد و مدارک موضوع بند (ج) ذیل نیز جزو اسناد و مدارک این قرارداد و پیمان است و متن و مفاد و ترتیبات مقرر شده در آنها در ارتباط با این قرارداد و پیمان مورد قبول این پیشنهاد دهنده بوده و تمامی مسئولیتهای لازم و نیز اجرای کامل آنها نیز بدینوسیله توسط این پیشنهاد دهنده تقبل و تعهد می شود.

ج) فهرست مقررات و اسناد و مدارک عمومی مناقصه و پیمان :

- ۱- آیین نامه معاملات سازمان جهاد کشاورزی استان خوزستان.
- ۲- قانون برگزاری مناقصات به شماره ۱۳۰۸۹۰ مورخه ۸۳/۱۱/۱۷ مجلس شورای اسلامی .
- ۳- نمونه پیمان و شرایط عمومی پیمان.
- ۴- مصوبه شماره ۱۲۳۴۰۲/ت/۵۰۶۵۹ هـ مورخ ۱۳۹۴/۹/۲۲ هیئت وزیران در مورد نوع و نحوه میزان اخذ تضمین برای مناقصه و عقد پیمانهای پیمانکاری و حسن انجام کار و پیش پرداخت.
- ۵- بخشنامه های شماره ۹۶/۱۲۳۲۵۷۹ مورخ ۹۶/۳/۳۱ و ۹۶/۷۶۵۷۴-۱۰/۴۹۵۱-۵۴ مورخ ۱۳۸۷/۸/۱۹ معاونت برنامه ریزی و نظارت راهبردی مربوط به تجزیه بهاء قیمت پیشنهادی.
- ۶- بخشنامه های شماره ۱۱۰۸۲/۵۴/۵۰۹۰ مورخ ۱۳۶۲/۹/۲ و شماره ۵۱۸۸/۵۴/۱۳۰۰ مورخ ۶۲/۴/۸ سازمان مدیریت و برنامه ریزی در مورد نحوه محاسبه میزان تأخیرات مجاز حاصل از تأخیر در پرداخت صورت وضعیتها.
- ۷- آئین نامه و مقررات حفاظتی کارگاههای ساختمانی.
- ۸- ماده ۱۲۷ قانون مجازات عمومی در مورد حفظ آثار مذهبی یا ملی یا تاریخی.
- ۹- تصویب نامه هیئت وزیران به شماره ۴۲۱۰۴ مورخ ۶۳/۵/۲۲ در مورد آئین نامه اجرایی تبصره ۶۶ قانون بودجه سال ۱۳۶۶ کل کشور در مورد نحوه بهره برداری از معادن شن و ماسه.
- ۱۰- دستورالعمل نحوه تعدیل آحاد بهاء پیمان های پیمانکاری پیوست (بخشنامه شماره ۱۰/۱۷۳۰۷۳ مورخ ۸۲/۹/۱۵ سازمان مدیریت و برنامه ریزی کشور).
- ۱۱- مشخصات فنی عمومی مشتمل برنشریه شماره ۱۰۸ سازمان برنامه و بودجه ، نشریه شماره ۱۰۱ درمورد راه و بناند فرودگاه ونشریه شماره ۵۵ درمورد کارهای ابنیه .
- ۱۲- بخشنامه شماره ۵۴/۱۶۰۵-۵ مورخ ۱۳۵۹/۴/۲۴ سازمان برنامه و بودجه و فرم قرارداد کارفرمایان و کارگران جهت کارمعین در کارگاههای ساختمانی ، تأسیساتی ، راهسازی .
- ۱۳- بخشنامه شماره ۱۱۰۸۲/۵۴/۵۰۹۰ مورخ ۱۳۶۰/۹/۲ و شماره ۵۱۸۸/۵۴/۱۳۰۰ مورخ ۱۳۶۱/۴/۸ سازمان برنامه بودجه درمورد نحوه محاسبه میزان تأخیرات مجاز حاصل از تأخیر در پرداخت صورت وضعیت ها .
- ۱۴- بخشنامه شماره ۴۰۱۱/۵۴/۱۱۱۵ مورخ ۱۳۶۰/۳/۲۶ سازمان برنامه و بودجه راجع به موارد تغییر محدودیت ده درصد برای کارهای با قیمت جدید موضوع تبصره ذیل ماده ۳۰ شرایط عمومی پیمان.
- ۱۵- بخشنامه شماره ۳۳۳۵/۵۴/۱۱۱۰ مورخ ۱۳۵۹/۳/۲۷ سازمان برنامه و بودجه راجع به منظور نمودن کلیه ضرایب پیمان در مصالح پیمانکار.
- ۱۶- بخشنامه شماره ۱۷۴۰/۵-۵۴/۶۰۰ مورخ ۱۳۵۹/۲/۲۳ درمورد نحوه تحویل موقت تدبیری کارمندان سازمان

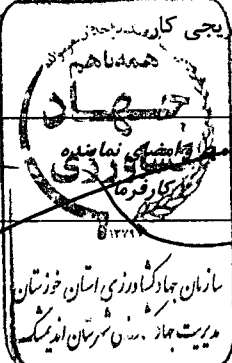
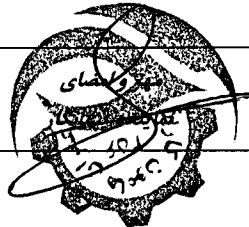
	
-------------------------------------------------------------------------------------	---------------------------------------------------------------------------------------

مشاور: مهندسین مشاور پزآب نگار	پروژه: اجرای عملیات تسطیح اساسی کشاورزی در شهرستان اندیمشک
موضوع: اسناد پیمان	کارفرما: سازمان جهاد کشاورزی استان خوزستان- مدیریت جهاد کشاورزی شهرستان اندیمشک

- ۱۷- بخشنامه شماره ۱۷۵۷۶/د/۴۵۰۷ مورخ ۱۳۵۹/۹/۲۸ سازمان برنامه و بودجه درمورد بیمه کاره موضوع بند (ب) ماده ۲۱ شرایط عمومی پیمان .
- ۱۸- بخشنامه شماره ۱/۱۵۳۵۸/۵۴/۳۱۳۹ مورخ ۱۳۷۰/۹/۳۰ مربوط به دستورالعمل درخواست اخذ مجوز از شورای عالی فنی برای قیمت‌های ده درصد و بیشتر نسبت به برآورد قیمت‌های پایه .
- ۱۹- بخشنامه شماره ۱/۱۱۴۳۱/۵۴/۱۵۳۷۷ مورخ ۷۲/۹/۱ سازمان برنامه و بودجه درمورد اخذ عوارض از قراردادهای پیمانکاری .
- ۲۰- بخشنامه شماره ۱/۱۴۸۸۹/۵۴/۲۷۸۰ مورخ ۷۱/۹/۲۴ مورخ ۷۱/۹/۲۴ سازمان برنامه بودجه مبتنی برعدم اختصاص ارز دولتی برای مصالح ساختمانی .
- ۲۱- بخشنامه شماره ۵/۲۳۲۹-۱۰۲-۷۳۸ مورخ ۷۲/۲/۲۴ درمورد درج اطلاعات طرح ها و اصلاحات دردفترچه پیمان .
- ۲۲- بخشنامه شماره ۱-۱۲۹۱۹/۵۴/۵۲۰۰ مورخ ۶۴/۱۱/۱۷ درمورد نحوه پرداخت ارزش قبل از استخراج مصالح معدنی مصرفی در طرح‌های عمرانی .
- ۲۳- بخشنامه شماره ۱۰۲/۵۴۵۳-۵۴/۴۹۵۱ مورخ ۷۷/۹/۹ درمورد ارائه تجزیه بهاء همراه با پیشنهاد قیمت توسط پیمانکاران.
- ۲۴- مصوبه شورای اقتصاد شماره ۳۴/۵۲۱ مورخ ۷۶/۵/۱۰ درمورد نحوه پرداخت عوارض شهرداری .
- ۲۵- بخشنامه شماره ۱۰۲-۷۴۵۸-۵۴/۷۱۴۰ مورخ ۷۷/۱۲/۳ درمورد دستورالعمل تنظیم اسناد ومدارک قراردادهای مهندسان مشاور و پیمانهای پیمانکاران.
- ۲۶- مصوبه شورای اقتصاد شماره ۳۴/۱۲۷۵ مورخ ۷۶/۱۱/۲۸ درمورد انتشار فهرس بهاء ومرجع تصویب شاخص های تعدیل.
- ۲۷- مصوبه شورای اقتصاد شماره ۳۴/۱۲۹۲ مورخ ۷۶/۱۲/۴ درمورد ترک تشریفات مناقصه .
- ۲۸- بخشنامه ریاست جمهوری شماره ۲۲۰۴۵ مورخ ۷۶/۷/۱۸ درمورد ترک تشریفات مناقصه و معاملات قراردادهای خارجی .
- ۲۹- مصوبه هیئت وزیران شماره ۱۸۲۸۹ ت/۶۵۰۱۹ مورخ ۷۷/۱۰/۹ راجع به مقررات اخذ تضمین انجام تعهدات و پیمانهای پیمانهای پیمانکاری.
- ۳۰- بخشنامه شماره ۵۴/۵۵۵۰-۱۶۳۰۰ مورخ ۱۳۶۳/۱۲/۲۲ سازمان برنامه و بودجه راجع به بیمه کارکنان شاغل در طرح‌های عمرانی .
- ۳۱- مصوبه هیئت وزیران شماره ۱۰۸۴۶۲ مورخ ۱۳۶۴/۱۲/۲۱ راجع به بلوکه نمودن مطالبات پیمانکارواسترداد کسور وجه الضمان .
- ۳۲- بخشنامه شماره ۱۳۰/۳ مورخ ۱۳۶۶/۹/۱۸ سازمان تأمین اجتماعی راجع به حق بیمه کارکنان پیمانکار جزء .
- ۳۳- بخشنامه شماره ۱-۴۹۱۶/۵۴/۱۰۲۸ مورخ ۱۳۶۹/۴/۱۰ سازمان برنامه و بودجه راجع به نحوه همکاری پیمانکاران ساختمان وتاسیساتی .
- ۳۴- مصوبه هیئت وزیران شماره ۱۹۰۳ ت/۱۹۴۱ هـ- مورخ ۱۳۷۷/۳/۲۷ راجع به بلوکه نمودن مطالبات پیمانکارواسترداد کسور وجه الضمان.
- ۳۵- آئین نامه اجرایی تبصره ۶۶ قانون بودجه سال ۱۳۶۶ کل کشور درمورد نحوه بهره برداری از معادن شن و ماسه.
- ۳۶- بخشنامه های شماره ۱۶۳۰/۵۵۵۰-۱ مورخ ۱۲/۲۲ ۱۳۶۳ و شماره ۱-۶۷۷۲/۵۴/۲۸۰۰ مورخ ۶۴/۶/۲۸ سازمان مدیریت و برنامه ریزی و ضمائم آن راجع به حق بیمه کارکنان شاغل در طرح‌های عمرانی(موضوع مصوبات جلسات ۱۵۹ و ۱۴۳ شورایعالی تأمین اجتماعی). این بخشنامه صرفاً در مورد کارهایی که با قیمت‌های پایه و از محل اعتبارات عمرانی انجام می‌شود نافذ است.
- ۳۷- بخشنامه شماره ۱-۱۲۶۵/۵۴/۵۲۰۰ مورخ ۱۳۶۳/۲/۵ سازمان مدیریت و برنامه ریزی و فرم قرارداد کارفرمایان و کارگران جهت کار معین در کارگاه‌های ساختمانی، تاسیساتی، راهسازی.
- ۳۸- بخشنامه شماره ۵-۵۴/۱۶۰۵ مورخ ۱۳۵۹/۴/۲۴ سازمان مدیریت و برنامه ریزی و فرم قرارداد کارفرمایان و کارگران جهت کار معین در کارگاه‌های ساختمانی، تاسیساتی، راهسازی.
- ۳۹- بخشنامه شماره ۱۷۰۴/۵-۵۴/۶۰۰-۱ مورخ ۱۳۵۹/۲/۲۳ در مورد نحوه تحویل موقت تدریجی کار.
- ۴۰- بخشنامه شماره ۱۷۵۷۶/د/۴۵۰۷ مورخ ۱۳۵۵/۲/۲۸ سازمان مدیریت و برنامه ریزی درمورد بیمه همه‌ناهم
- ۴۱- کارهای موضوع بند ب ماده ۲۱ شرایط عمومی پیمان.

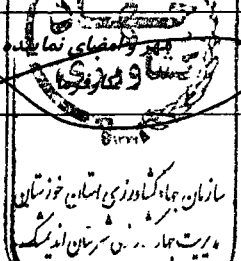
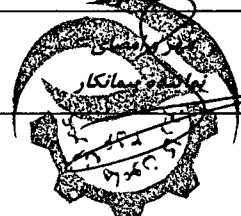
	
-------------------------------------------------------------------------------------	--------------------------------------------------------------------------------------

مشاور: مهندسین مشاور پیراب نگار	پروژه: اجرای عملیات تسطیح اساسی اراضی کشاورزی در شهرستان اندیمشک
موضوع: اسناد پیمان	کارفرما: سازمان جهاد کشاورزی استان خوزستان- مدیریت جهاد کشاورزی شهرستان اندیمشک

۴۲- ماده ۱۲۷ مجازات عمومی که برای اطلاع کامل پیمانکار و رعایت مفاد آن، به شرح ادامه درج شده است: "هر کس نسبت به اثاثیه و آثار مذهبی یا ملی یا تاریخی و یا به اشیائیکه برای نفع عمومی یا تزئین اماکن مقدسه یا ملی نصب شده خرابی وارد آورد به حبس مجرد از دو تا ده سال و تأدیه مضاعف مخارجی که برای مرمت خرابی لازم است محکوم خواهد شد."

۴۳- تهیه و نصب علائم تابلوهای ایمنی برای بهبود وضع ترافیک جاده در حین اجرای عملیات به عهده پیمانکار است. تهیه و نصب تابلوهای علائم راهنمایی و رانندگی و مشخص کننده فواصل و حریم راه با مشخصاتی که از طرف اداره ترافیک وزارت راه داده خواهد شد به عهده پیمانکار می باشد.

۴۴- اصل ۴۹ قانون اساسی جمهوری اسلامی ایران به شرح ادامه جهت اطلاع پیمانکار درج شده است. "دولت موظف است ثروتهای ناشی از ربا، عصب، رشوه، اختلاس، سرقت، سوء استفاده از موقوفات، سوء استفاده از مقاطعه کاریها، معاملات دولتی، فروش زمینهای موات و مباحات اصلی، دایر کردن اماکن فساد و سایر موارد غیر مشروع را گرفته و به صاحب حق رد کند و در صورت معلوم نبودن او به بیت المال بدهد. این حکم باید با رسیدگی و تحقیق و ثبوت شرعی بوسیله دولت اجرا شود."

۴۵- اصل ۱۴۱ قانون اساسی جمهوری اسلامی ایران به شرح ادامه جهت اطلاع پیمانکار درج شده است. "رییس جمهور، معاونان رییس جمهور، وزیران و کارمندان دولت نمیتوانند بیش از یک شغل دولتی داشته باشند و داشتن هر نوع شغل دیگر در موسساتی که تمام یا قسمتی از سرمایه آن متعلق به دولت یا موسسات عمومی است و نمایندگی مجلس شورای اسلامی و وکالت دادگستری و مشاوره حقوقی و نیز ریاست و مدیریت عامل یا عضویت در هیأت مدیره انواع مختلف شرکتهای خصوصی، جز شرکتهای تعاونی ادارات و موسسات برای آنان ممنوع است. سمتهای آموزشی در دانشگاهها و موسسات تحقیقاتی از این حکم مستثنی است. سایر مقررات جاری که به هر نحو در ارتباط با این مناقصه و قرارداد و اجرای آن می باشد.

۴۶- سایر مقررات جاری که به هر نحو در ارتباط با این مناقصه و پیمان و اجرای آن می باشد.

۴۷- مراتب مشروح در این فرم در ارتباط با تکالیف و وظایف و اختیارات و مسئولیتهای ناشی از این پیمان و مناقصه، مورد تأیید و قبول این مناقصه گزار و کارفرما نیز بوده و در این مناقصه و پیمان بدان عمل خواهد شد.

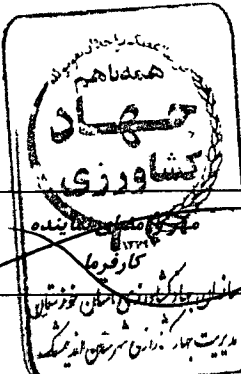
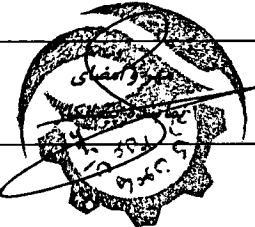
	
-------------------------------------------------------------------------------------	--------------------------------------------------------------------------------------

- ۲۰ -

مشاور: مهندسین مشاور پزآب نگار	پروژه: اجرای عملیات تسطیح اساسی اراضی کشاورزی در شهرستان اندیمشک
موضوع: اسناد پیمان	کارفرما: سازمان جهاد کشاورزی استان خوزستان- مدیریت جهاد کشاورزی شهرستان اندیمشک

نمونه فرم بیمه نامه کارها

موضوع پیمان: اجرای عملیات تسطیح اساسی اراضی کشاورزی در شهرستان اندیمشک

این پیشنهاد دهنده با امضاء ذیل این ورقه بدینوسیله تأیید می نماید در موقع عقد قرارداد آن قسمت از عملیات موضوع قرارداد مذکور را بطوریکه در شرایط مناقصه و ماده ۲۱ شرایط عمومی پیمان پیش بینی شده است در مقابل خطرات احتمالی مربوط به اجرای عملیات نزد یکی از شرکت های بیمه مورد قبول کارفرما به شرح جدول زیر بیمه نماید.

عملیات موضوع بیمه	حوادث موضوع بیمه	مبلغ کل مورد بیمه	هزینه بیمه
کلیه عملیات مورد پیمان	کلیه حوادث غیر مترقبه اعم از زلزله، سیل و قوای قهریه		

ضمناً تأیید می نماید که جدول فوق الذکر با اطلاع کامل از نرخ بیمه و فرانشیز و غیره تکمیل و تسلیم شده است. همچنین تأیید می شود در موقع مبادله قرارداد، بیمه نامه مربوطه تنظیم و تسلیم گردد و چنانچه به علت تشریفات بیمه یا هر علت دیگر این امر میسر نشود تا حداکثر سه ماه پس از مبادله قرارداد مکلف به تسلیم بیمه نامه مربوطه بوده و در صورت تأخیر آنگاه دستگاه اجرایی مطابق ماده ۲۱ شرایط عمومی پیمان رأساً در این مورد اقدام خواهد نمود و البته چنانچه در این خلال حوادث سوئی پیش آمد نماید که به عملیات انجام شده آسیب وارد نماید این پیشنهاد دهنده مسئول خسارات ناشیه می باشد.

توضیح: جدول این فرم بصورت کامل تکمیل و سپس توسط افرادی که در اساسنامه شرکت به عنوان صاحب امضاء مجاز مشخص شده اند بایستی امضاء شده و مهور به مهر شرکت گردد(از مهر کلیشه امضاء اکیداً خودداری نمائید).

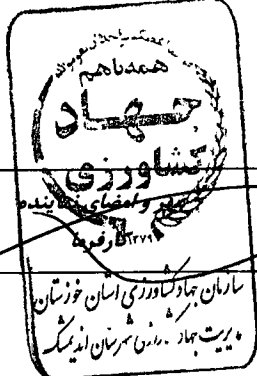
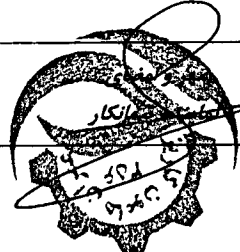
	
-------------------------------------------------------------------------------------	--------------------------------------------------------------------------------------

- ۲۱ -

مشاور: مهندسین مشاور پزآب نگار	پروژه: اجرای عملیات تسطیح اساسی کشاورزی در شهرستان اندیمشک
موضوع: اسناد پیمان	کارفرما: سازمان جهاد کشاورزی استان خوزستان- مدیریت جهاد کشاورزی شهرستان اندیمشک

قانون منع مداخله در معاملات دولتی مصوب ۲۲ دی ماه ۱۳۳۷

ماده اول - از تاریخ تصویب این قانون اشخاص زیر :

- ۱- نخست وزیر - وزیران - معاونین و نمایندگان مجلس
- ۲- سفرا - استانداران - فرمانداران کل - شهرداران و نمایندگان انجمن شهر
- ۳- کارمندان و صاحب منصبان کشوری و لشکری و شهرداریها و دستگاههای وابسته به آنها
- ۴- کارکنان و هر سازمان یا بنگاه یا شرکت یا بانک یا هر مؤسسه دیگری که اکثریت سهام یا اکثریت منافع یا مدیریت یا اداره کردن یا نظارت آن متعلق به دولت و یا شهرداری ها و یا دستگاههای وابسته به آنها باشد.
- ۵- اشخاصی که به نحوی از انحاء از خزانه دولت یا مجلس یا مؤسسات مذکور در بالا حقوق یا مقرری یا حق الزحمه یا پاداش و یا امثال آن بطور مستمر (به استثنای حقوق بازنشستگی و وظیفه و مستمری قانون) دریافت می دارند.
- ۶- مدیران و کارکنان بنگاههای خیریه ای که از دولت یا از شهرداری ها کمک مستمر دریافت می دارند.
- ۷- شرکت ها و مؤسساتی که پنج درصد یا بیشتر سهام یا منافع آن متعلق به یک نفر از اشخاص مذکور در فوق و یا بیست درصد یا بیشتر سهام یا سرمایه یا منافع آن متعلق به یک نفر از اشخاص مذکور در فوق باشد و یا اینکه نظارت یا مدیریت و یا اداره و یا بازرسی مؤسسات مذکور با آنها باشد به استثنای شرکت ها و مؤسساتی که تعداد صاحبان سهام آن یکصد و پنجاه نفر و یا بیشتر باشد مشروط بر اینکه هیچ یک از اشخاص مذکور در فوق بیش از پنج درصد از کل آنها نداشته و نظارت یا مدیریت یا اداره و یا بازرسی آن با اشخاص مذکور در فوق نمی باشد.
- ۸- شرکت هایی که اکثریت سهام یا سرمایه یا منافع آنها متعلق به شرکت های مندرج در بند ۷ باشد نمی تواند (اعم از اینکه در مقابل خدمتی که انجام می دهند حقوقی یا مالی دریافت دارند یا آنکه آن خدمت را بطور افتخاری و رایگان انجام دهند) در معاملات یا داوری در دعاوی با دولت یا مجلس یا شهرداریها یا دستگاههای وابسته به آنها یا مؤسسات مذکور در بند ۴ و ۶ این ماده شرکت نماید اعم از اینکه دعاوی مزبور در مراجع قانونی مطرح شده یا نشده باشد (به استثنای معاملاتی که قبل از تصویب این قانون قرارداد آن منعقد شده باشد).

تبصره ۱- پدر و مادر و برادر و خواهر و زن یا شوهر و اولاد بلافاصل و عروس و داماد اشخاص مندرج در این قانون و همچنین شرکت ها و مؤسساتی که اقربای فوق الذکر بنحو مندرج در بند ۷ و ۸ در آن سهام یا دارای سمت معاونت یا مدیریت باشند نمی توانند با وزارتخانه ها و یا بانک ها و یا شهرداری ها وارد معامله شوند.

تبصره ۲- شرکت های تعاونی کارمندان و مؤسسات مذکور در این ماده در امور مربوطه به تعاون از مقررات این قانون مستثنی خواهند بود.

تبصره ۳- منظور از معاملات مندرج در این ماده عبارت است از:

- ۱- اکتشاف و استخراج و بهره برداری (به استثنای معادن طبقه اول مندرج در قانون معادن و همچنین نمک طعام که معادن مذکور در ملک شخصی آنها واقع است).
- ۲- مقاطعه کاری (به استثنای معاملات محصولات کشاورزی ولو آنکه از طریق مقاطعه انجام شود).
- ۳- حق العمل کاری.
- ۴- قرارداد نقشه برداری و قرارداد نقشه کشی و نظارت در اجرای آن.
- ۵- قرارداد مطالعات و مشاوران فنی و مالی و حقوقی.
- ۶- شرکت در مزایده و مناقصه.
- ۷- خرید و فروش هائیکه باید طبق قانون محاسبه عمومی یا مناقصه و یا مزایده انجام شود هر چند به موجب قوانین دیگر از مناقصه و مزایده استثناء شده باشد.

تبصره ۴- معاملات اجناس و کالاهای انحصاری دولت و امور مطبوعات دولت و شهرداریها از موضوع این قانون مستثنی است.

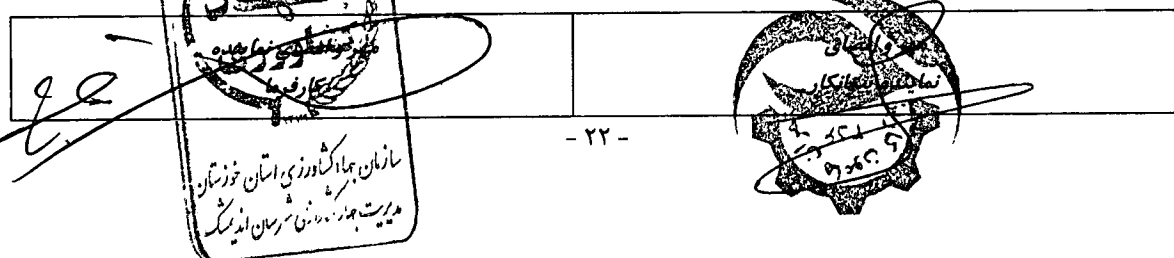

مشاور: مهندسین مشاور پزآب نگار	پروژه: اجرای عملیات تسطیح اساسی اراضی کشاورزی در شهرستان اندیمشک
موضوع: اسناد پیمان	کارفرما: سازمان جهاد کشاورزی استان خوزستان- مدیریت جهاد کشاورزی شهرستان اندیمشک

ماده دوم- اشخاصی که بر خلاف مقررات ماده فوق شخصاً و یا به نام واسطه اشخاص دیگر مبادرت به انجام معامله نمایند و یا به عنوان داور در دعاوی فوق الاشعار شرکت کنند همچنین هر یک از مستخدمین دولتی (اعم از کشوری و لشکری) و سایر اشخاص مذکور در ماده فوق در هر رتبه و درجه و مقامی که باشند هرگاه بر خلاف مقررات این قانون عمل نمایند به حبس مجرد از دو تا چهار سال محکوم خواهند شد و همچنین مجازات برای مسئولیت شرکتها و مؤسسات مذکور در بند ۷ و ۸ ماده اول که با علم و اطلاع بستگی و ارتباط خود یا شرکاء را در موقع تنظیم قرارداد و انجام معامله اظهار ننماید نیز مقرر است و معاملات مزبور باطل بوده و متخلف شخصاً و در صورت تعدد متضامناً مسئول پرداخت خسارات ناشی از آن معامله با داور و ابطال آن می باشد.

تبصره- کارمندان مشمول ماده اول که بر اثر اجرای این قانون مایل به ادامه خدمت دولتی نباشند بازنشسته محسوب و در صورتیکه مشمول مقررات بازنشستگی نباشند کسور بازنشستگی پرداختی، دفعتاً واحده به آنان پرداخت می شود.

ماده سوم- از تاریخ تصویب این قانون هیچ یک از نمایندگان مجلس در دوره نمایندگی حق قبول وکالت در محاکم و مراجع دادگستری ندارند، ولی دعاوی و وکالت‌هایی که قبل از تصویب این قانون قبول کرده اند به قوت خود باقی است.

ماده چهارم- دولت مأمور اجراء این قانون می باشد.

- ۲۳ -

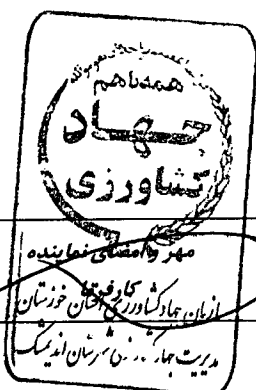

مهر و امضای نماینده
سازمان جهاد کشاورزی استان خوزستان
مدیریت جهاد کشاورزی شهرستان اندیمشک

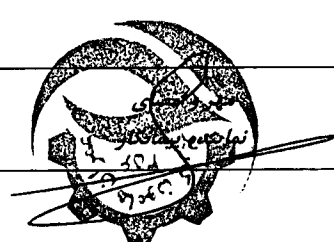

مشاور: مهندسین مشاور پرتاب نگار	پروژه: اجرای عملیات تسطیح اساسی اراضی کشاورزی در شهرستان اندیمشک
موضوع: اسناد پیمان	کارفرما: سازمان جهاد کشاورزی استان خوزستان- مدیریت جهاد کشاورزی شهرستان اندیمشک

تعهد نامه پیشنهاد دهنده در مورد عدم شمول قانون منع مداخله کارمندان در معاملات دولتی مورخه ۱۳۳۷/۱۰/۲۲

موضوع پیمان: اجرای عملیات تسطیح اساسی اراضی کشاورزی در شهرستان اندیمشک

این پیشنهاد دهنده با امضاء ذیل این ورقه بدینوسیله تأیید می نماید که مشمول ممنوعیت مذکور در قانون منع مداخله کارمندان دولتی مصوب دی ماه ۱۳۳۷ نمی باشد و چنانچه خلاف این موضوع به اثبات برسد کارفرما یا مناقصه گذار حق دارد که پیشنهاد ارائه شده برای مناقصه فوق را مردود و تضمین شرکت در مناقصه را ضبط نماید.

همچنین قبول و تأیید می گردد که هرگاه این پیشنهاد دهنده برنده مناقصه فوق تشخیص داده شود و به عنوان پیمانکار پیمان مربوط را امضاء نماید و خلال اظهارات فوق در خلال مدت پیمان (تا تحویل موقت) به اثبات برسد یا چنانچه افرادی را که مشمول ممنوعیت مذکور در قانون فوق هستند در این پیمان سهیم و ذینفع نماید و یا قسمتی از کار را به آنها محول کند، کارفرما حق خواهد داشت که قرارداد را فسخ و ضمانت نامه انجام تعهدات پیمانکار را ضبط و خسارات وارده در اثر فسخ پیمان و تأخیر اجرای کار را از اموال او اخذ نماید. تعیین میزان خسارت وارده با تشخیص کارفرما باشد.

این پیشنهاد دهنده متعهد می شود چنانچه در حین اجرای پیمان به دلیل تغییرات و یا انتصاب در دستگاه دولت مشمول قانون مزبور گردد مراتب را بلافاصله به اطلاع کارفرما برساند تا طبق مقررات به پیمان خاتمه داده شود. بدیهی است چنانچه این پیشنهاد دهنده مراتب فوق را بلافاصله به اطلاع نرساند نه تنها کارفرما حق دارد پیمان را فسخ نموده و ضمانت نامه های مربوط را ضبط نماید بلکه خسارت ناشی از فسخ پیمان و یا تأخیر در اجرای کار را نیز بنا به تشخیص خود از اموال این پیشنهاد دهنده وصول خواهد نمود. مضافاً این پیشنهاد دهنده اعلام می دارد که بر مجازات های مترتب بر متخلفین از قانون فوق آگاهی کامل دارد و در صورت تخلف مستحق مجازات های مربوطه می باشد.

- ۲۴ -

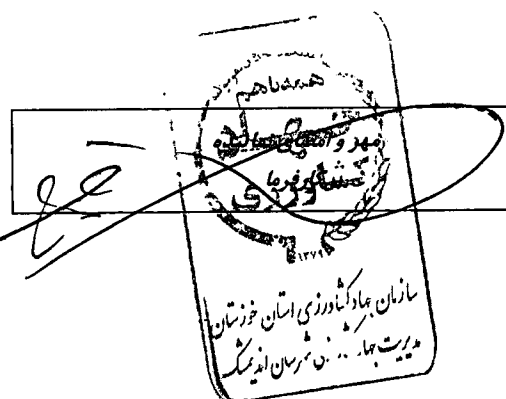

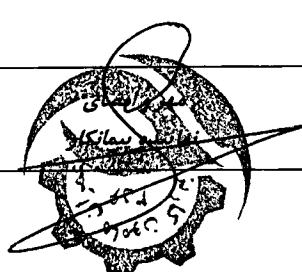

مشاور: مهندسين مشاور پزآب نگار	پروژه: اجراء عمليات تسطیح اساسی اراضی کشاورزی در شهرستان اندیشک
موضوع: اسناد پیمان	کارفرما: سازمان جهاد کشاورزی استان خوزستان - مدیریت جهاد کشاورزی شهرستان اندیشک

مشخصات پیمان									
عنوان طرح: عنوان پروژه: عملیات تسطیح اساسی اراضی کشاورزی عنوان دستگاه اجرایی: سازمان جهاد کشاورزی استان خوزستان	شماره طرح: شماره پیمان: شماره طبقه بندی دستگاه اجرایی:								
محل تأمین اعتبار، درآمد عمومی (اعتبار عمرانی) <input checked="" type="checkbox"/> درآمد تخصصی <input type="checkbox"/> سایر منابع <input type="checkbox"/>									
نام پیمانکار: عمران هامون کاریز شماره تشخیص صلاحیت: ۷۸۰۹۴ آخرین تاریخ اخذ صلاحیت: ۱۴۰۰/۰۲/۲۵ رتبه: ۵ محل اخذ صلاحیت: فارس	مشخصات پیمانکار								
<p>(۱) موضوع پیمان: شرح مختصری از مشخصات کار عبارت است از: عملیات تسطیح اساسی به مساحت ۹۱ هکتار به شرح بوته کتی، شخم زدن و پر کردن انهار سنتی، خاکبرداری و خاکریزی به منظور تسطیح اساسی، احداث کانال ها و زهکش های درجه ۴، احداث جاده های بین مزارع، تجهیز و برچیدن کارگاه و کلیه عملیاتی که در نقشه ها و اسناد منضم به این مناقصه درج شده اند.</p> <p>محل اجرا: استان خوزستان، محدوده عمومی شهرستان اندیشک</p> <p>مبلغ پیمان: ۲۳.۷۲۴.۸۱۷.۹۹۷ ضریب پیمان: (۱/۰۶۵۳) مدت پیمان: ۲(دو) ماه</p>									
فهرست رشته	تاریخ انتشار	ضریب منطقه ای	نوع فهرست	درصد ردیف های غیر پایه به ردیف های پایه و غیر پایه					
آبیاری و زهکشی	۱۴۰۲	-	پایه	۲/۰۸					
			غیر پایه						
			سایر						
فهرست های منضم به پیمان									
مشمول تعدیل آحاد بها: آری <input type="checkbox"/> خیر <input checked="" type="checkbox"/> تاریخ برگزاری مناقصه: تاریخ تسلیم پیشنهاد: ترک مناقصه: تاریخ تسلیم آخرین پیشنهاد کتبی:									
<p>در مواردی برآورد ردیف های غیر پایه، بیش از در صد های مندرج در دستور العمل مربوط است. مجوز لازم در موعد مقرر، از شورای عالی فنی کسب شده است؟</p> <p>آری <input type="checkbox"/> خیر <input type="checkbox"/> نامه ابلاغ مصوبه شورا به شماره: تاریخ:</p> <p>در مورد اضافه پیشنهادی ده درصد و بیشتر، مجوز لازم از مراجع ذیصلاح کسب شده است؟</p> <p>آری <input type="checkbox"/> خیر <input type="checkbox"/> نامه ابلاغ مصوبه شورا به شماره: تاریخ:</p>									
<p>ضوابط لازم الاجرای دفتر امور فنی و تدوین معیارها در پروژه مورد بحث، به شماره (های)</p> <table border="1"> <tr> <td>۱۰۸</td> <td>۱۰۱</td> <td>۳۴۶</td> <td>-</td> <td>-</td> </tr> </table> <p>معیارها</p>					۱۰۸	۱۰۱	۳۴۶	-	-
۱۰۸	۱۰۱	۳۴۶	-	-					

سازمان جهاد کشاورزی استان خوزستان
مدیریت جهاد کشاورزی شهرستان اندیشک

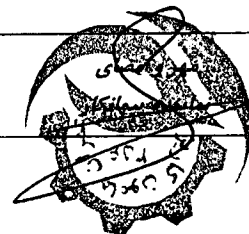

مشاور: مهندسین مشاور یزآب نگار	پروژه: اجرای عملیات تسطیح اساسی اراضی کشاورزی در شهرستان اندیمشک
موضوع: اسناد پیمان	کارفرما: سازمان جهاد کشاورزی استان خوزستان- مدیریت جهاد کشاورزی شهرستان اندیمشک

آئین نامه ها، دستورالعملها و بخش نامه ها

توضیح مهم

آئین نامه ها، دستورالعملها و بخش نامه های مندرج در این قسمت صرفاً به منظور تسهیل در دسترسی ضمیمه گردیده و لیکن کلیه بخشنامه ها و دستورالعمل های صادره از سوی معاونت برنامه ریزی و نظارت راهبردی ریاست جمهوری و سایر مراجع ذیربط، منظم شده تلقی می گردد و عدم الصاق آن به اسناد حاضر، رافع مسئولیت های پیمانکار نخواهد بود.

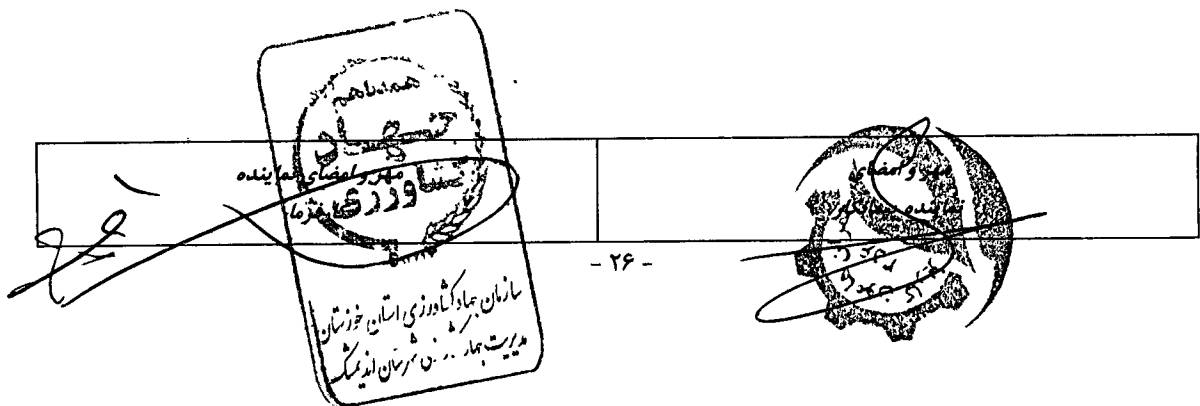

مشاور: مهندسين مشاور پزآب نگار	پروژه: اجرای عملیات تسطیح اساسی اراضی کشاورزی در شهرستان اندیمشک
موضوع: اسناد پیمان	کارفرما: سازمان جهاد کشاورزی استان خوزستان - مدیریت جهاد کشاورزی شهرستان اندیمشک

بسمه تعالی



ریاست جمهوری
سازمان مدیریت و برنامه ریزی کشور
دفتر رئیس سازمان

شماره: ۱۰۵/۴۶۱۷-۵۴/۱۷۵۲	بخشنامه به دستگاههای اجرایی، مهندسان مشاور، پیمانکاران، واحدهای
تاریخ: ۱۳۸۰/۴/۲۴	خدمات مدیریت، طرح و واحدهای خدمات مشاوره پژوهشی
موضوع: رعایت ضوابط فنی، حقوقی و قراردادی در پروژههای عمرانی	
<p>به استناد ماده ۲۳ قانون برنامه و بودجه آیین نامه امثالدارهای اجرایی مربوط و در چهارچوب نظام فنی و اجرایی طرحهای عمرانی کشور (مصوبه شماره ۲۲۵۲۵/ت ۸۱۳۸۹۸ مورخ ۱۳۷۵/۲/۴ هیات وزیران) و نیز در اجرای بخشنامه های:</p> <ul style="list-style-type: none"> - شماره ۲۳۲۹-۷۳۸/۵-۱۰۲ مورخ ۱۳۷۳/۲/۲۴ - شماره ۸۱۳۵-۲۵۸۷/۵-۱۰۲ مورخ ۱۳۷۳/۶/۲۱ - شماره ۷۱۴۰-۷۴۵۸/۵۴-۱۰۲ مورخ ۱۳۷۷/۱۲/۳ <p>این دستورالعمل از نوع گروه اول (لازم الاجرا) به شرح زیر ابلاغ می گردد:</p> <p>۱- به منظور صرفه جویی در زمان و مصرفه نشریات، از این پس طریقین قراردادها به جایی مهر و امضای تمامی صفحات نشریات و سایر ضوابط مربوط و منظم ساختن آن به دیگر اسناد و مدارک پیمانها و قراردادها، محل تعیین شده در جدول پیوست، مقابل عنوان نشریه یا ضابطه ای که در قرارداد مورد نظر لازم الرعایه است را دو آخرین ستون سمت چپ امضا می نمایند. این امضا به منزله پذیرش مفاد ضوابط و دستورالعمل های لازم الرعایه در قرارداد خواهد بود. بدیهی است سایر ضوابط و دستورالعمل ها نظیر موافقت نامه، شرایط خصوصاً پیوسته های شرح خدمات و حق الزحمه که نام آنها در این جدول درج نشده است باید طبق روال قبلی مهر و امضا و به قرارداد ضمیمه شوند.</p> <p>۲- همه ساله فهرست به روز شده نشریات و سایر ضوابط قراردادی، به عنوان راهنما، از طرفه این سازمان ابلاغ می گردد. دستگاههای اجرایی مشاوران، پیمانکاران و سایر عوامل ذیربط علاوه بر رعایت موارد فوق، موظفند سایر ضوابطی را که تا تاریخ انتشار فهرست بعدی توسط این سازمان تدوین و ابلاغ می شوند به ردیفهای جدول منتشر شده اضافه نموده و به هنگام انعقاد قرارداد باقیان نام آنها را نیز امضا نمایند.</p>	

مختار رحمان خانی
معاون رئیس هیئت مدیره سازمان

سازمان جهاد کشاورزی استان خوزستان
مدیریت جهاد کشاورزی شهرستان اندیمشک

- ۲۷ -

مشاور : مهندسین مشاور یزآب نگار	پروژه : اجرای عملیات تسطیح اساسی کشاورزی در شهرستان اندیمشک
موضوع : اسناد پیمان	کارفرما : سازمان جهاد کشاورزی استان خوزستان - مدیریت جهاد کشاورزی شهرستان اندیمشک

فهرست پیوست بخشنامه شماره ۱۰۵/۴۶۱۷-۵۴/۱۷۵۳ مورخ ۱۳۸۰/۴/۲۳				
ردیف	شماره نشریه	موضوع	شماره و تاریخ بخشنامه	محل مهر و امضاء
۱	۴۳۱۱	موافقت نامه ، شرایط عمومی و شرایط خصوصی پیمانها	۱۰۲/۵۴-۱۰۸۸/۸۴۲ ۱۳۷۸/۳/۳	*
۲	۳۴۱۸	شرایط عمومی همسان قراردادهای خدمات مشاوره	۱۰۵/۵۴-۸۴۲/۲۴۶۰ ۱۳۷۹/۴/۲۹	
۳	۳۴۱۹	شرایط عمومی همسان قراردادهای خدمات مشاوره پژوهشی	۱۰۵/۵۴-۱۶۷۰/۲۷۵۳ ۱۳۷۹/۵/۲۴	
۴	-	شرایط عمومی همسان قراردادهای خدمات مدیریت طرح	۱۰۵/۵۴-۷۳۵/۲۰۱ ۱۳۸۰/۱/۲۸	
۵	-	دستورالعمل کاربرد، کلیات، مقدمه فصلها و پیوستهای مربوط به فهارسی که در برآورد پیمان از آنها استفاده شده است.	-	*
۶	۲۰	جوشکاری در ساختمانهای فولادی	-	
۷	۲۱	تجهیز و ساماندهی کارگاه جوشکاری	-	
۸	۲۲	جوش پذیری فولاد ساختمانی	-	
۹	۲۳	بازرسی و کنترل کیفیت جوش در ساختمانهای فولادی	-	
۱۰	۲۴	ایمنی در جوشکاری	-	
۱۱	۲۶	جوشکاری در درجات حرارت پایین	-	
۱۲	۵۵	مشخصات فنی عمومی کارهای ساختمانی (تجدید نظر دوم)	۱۰/۱/۶۶۲۴۱ ۸۳/۴/۱۷	*
۱۳	۷۹	شرح خدمات نقشه برداری	-	
۱۴	۸۲	راهنمای اجرای سقف های تیرچه و بلوک	۱۸۰۸۰-۱/۲۰۶۱-۵۶ ۱۳۷۱/۱۱/۱۲	
۱۵	۸۳	نقشه های همسان پلها و آبروها تا دهانه ۸ متر	-	
۱۶	۸۹	مشخصات فنی تأسیسات برق بیمارستان	۴۵۳۹-۱/۳۳۳-۵۶ ۱۳۷۰/۳/۲۷	
۱۷	۹۰	دیوارهای سنگی	۴۴۵۰-۱/۳۸۰-۵۶ ۱۳۶۳/۴/۱۱	
۱۸	۹۵	مشخصات فنی نقشه برداری	۱-۱۳۸۵۰/۵۶-۱۴۴۸ ۱۳۶۹/۹/۷	*
۱۹	۱۰۱	مشخصات فنی عمومی راه (تجدید نظر اول)	۱۰/۱/۱۴۹۶۲۵ ۸۲/۱۰/۱	
۲۰	۱۰۲	مجموعه نقشه های همسان عرشه پلها تا دهانه ۲۰ متر	-	
۲۱	۱۰۷	نقشه های همسان شبکه آبیاری و زهکشی	-	*
۲۲	۱۰۸	مشخصات فنی عمومی شبکه های آبیاری و زهکشی	-	*

سازمان جهاد کشاورزی استان خوزستان
مدیریت جهاد کشاورزی شهرستان اندیمشک

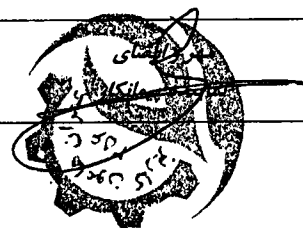

مشاور: مهندسین مشاور پزآب نگار	پروژه: اجرای عملیات تسطیح اساسی اراضی کشاورزی در شهرستان اندیمشک
موضوع: اسناد پیمان	کارفرما: سازمان جهاد کشاورزی استان خوزستان- مدیریت جهاد کشاورزی شهرستان اندیمشک

فهرست پیوست بخشنامه شماره ۱۰۵/۴۶۱۷-۵۴/۱۷۵۳ مورخ ۱۳۸۰/۴/۲۳				
ردیف	شماره نشریه	موضوع	شماره و تاریخ بخشنامه	محل مهر و امضاء
۲۳	۱۱۰-۱	مشخصات فنی و اجرایی تأسیسات برقی کارهای ساختمانی	۱۰۵/۵۴-۱۰۰/۲۸ ۱۳۸۰/۱/۱۸	
۲۴	۱۱۱	محافظت ساختمان در برابر حریق (بخش اول)	-	
۲۵	۱۱۲	محافظت ساختمان در برابر حریق (بخش دوم)	۱۹۰۴۷-۱/۲۱۷۸-۵۶ ۱۳۷۱/۱۱/۲۶	
۲۶	۱۱۷	مبانی و ضوابط طراحی طرح های آبرسانی شهری	۱۹۰۴۵-۱/۲۱۷۷-۵۶ ۱۳۷۱/۱۱/۲۶	
۲۷	۱۱۹	دستورالعمل های همسان نقشه برداری	۱۰۰-۹۳۶۱ ۱۳۸۶/۴/۱	
۲۸	۱۲۰	آیین نامه بتن ایران (تجدید نظر اول)	۱۰۵/۵۴-۶۴۳۷/۴۸۵۵ ۱۳۷۹/۹/۲۹	
۲۹	۱۲۲	مجموعه نقشه های همسان اجرایی ساختمانهای گوسفندداری	۷۴۲۴-۱/۷۸۶-۵۶ ۷/۴/۳۱	
۳۰	۱۲۴	مشخصات فنی عمومی مخازن آب زمینی	۱۹۶۶۱-۱/۱۸۲۱۷-۵۶-۵ ۱۳۷۲/۱۰/۱۵	
۳۱	۱۲۵	مجموعه نقشه های همسان اجرایی مخازن آب زمینی	۱۰۲-۲۳۰۹۷/۵-۵۶-۲۳۲۳۷ ۱۳۷۲/۱۲/۲۵	
۳۲	۱۲۸	مشخصات فنی عمومی تأسیسات مکانیکی ساختمانها (شش جلد)	-	
۳۳	۱۳۲	موازين فنی ورزشهای کشور (چهار جلد)	۵۱۹۸-۱۰۲/۱۵۶۷۱-۵۶-۵ ۱۳۷۳/۱۲/۷	
۳۴	۱۳۹	آیین نامه بارگذاری پلها (تجدید نظر اول)	۱۶۲-۱۰۵/۲۲۰۳-۵۴ ۱۳۷۹/۴/۷	
۳۵	۱۴۰	نقشه های همسان کلینیکها و آزمایشگاههای دامپزشکی (سه جلد)	-	
۳۶	۱۴۱	راهنمای طراحی کارگاههای پرورش ماهی های گرم آبی	-	
۳۷	۱۴۲	ضوابط طراحی کارگاههای پرورش ماهیهای گرم آبی	۶۳۲۴-۱۰۲/۱۳۳۸-۵۶ ۱۳۷۴/۱۱/۲۵	
۳۸	۱۴۳	برنامه ریزی و طرح های هتل	-	
۳۹	۱۴۴	تسهیلات پیاده روی (سه جلد)	-	
۴۰	۱۴۵	تقاطع های همسطح شهری (سه جلد)	۱۴۱۰-۱۰۲/۸۹۵-۵۴ ۱۳۷۶/۳/۱۹	
۴۱	۱۴۷	ضوابط طراحی ساختمانهای پرورش گاو شیری	۲۰۴۲-۱-۲۷۵۶-۵۶	

مهر و امضاء مشاور
سازمان جهاد کشاورزی استان خوزستان
مدیریت جهاد کشاورزی شهرستان اندیمشک



مشاور: مهندسین مشاور پزآب نگار	پروژه: اجرای عملیات تسطیح اساسی اراضی کشاورزی در شهرستان اندیمشک
موضوع: اسناد پیمان	کارفرما: سازمان جهاد کشاورزی استان خوزستان- مدیریت جهاد کشاورزی شهرستان اندیمشک

فهرست پیوست بخشنامه شماره ۱۰۵/۴۶۱۷-۵۴/۱۷۵۳ مورخ ۱۳۸۰/۴/۲۳				
ردیف	شماره نشریه	موضوع	شماره و تاریخ بخشنامه	محل مهر و امضاء
			۱۳۷۵/۴/۲۰	
۴۲	۱۵۱	نقشه های همسان ساختمانهای پرورش گاو شیری	-	
۴۳	۱۵۲	راهنمای اجرای بتن در مناطق گرمسیری	-	
۴۴	۱۶۱	آیین نامه طرح هندسی راهها	۷۴۴۴-۱۰۲/۱۵۲۳-۵۶ ۱۳۷۵/۱۱/۹	
۴۵	۱۶۷	مقررات ومعیارهای طراحی و اجرایی جزئیات همسان ساختمانی	۱۰۲/۵۴-۶۴۸۰/۱۶۳۲۵ ۱۳۷۶/۱۱/۱۵	
۴۶	۱۷۸	ضوابط طراحی ساختمانهای اداری	۱۰۲/۵۴-۲۲۰۶/۱۹۱۷ ۱۳۷۷/۵/۴	
۴۷	۱۸۳	مبانی طراحی کلینیکها و آزمایشگاههای دامپزشکی	-	
۴۸	۱۸۴	بتن در مناطق گرمسیری	۱۰۲/۵۴-۶۰۱۹/۵۰۹۳ ۱۳۷۸/۹/۲۷	
۴۹	۱۸۵	ضوابط طراحی سازه ای مجاری آب بر زیرزمینی بتنی	۱۰۲/۵۴-۴۸۵۴/۴۲۱۳ ۱۳۷۸/۸/۱۰	
۵۰	۱۹۵	مشخصات فنی عمومی و اجرایی روشنایی راههای شهری	۱۰۲/۵۴-۱۳۱۱/۹۹۵ ۱۳۷۹/۳/۱۱	
۵۱	۱۹۶	آیین نامه طرح هندسی راه روستایی	۱۰۲/۵۴-۶۵۱۰/۵۴۵۵ ۱۳۷۸/۱۰/۱۵	
۵۲	۱۹۷	آیین نامه طراحی محوطه زمینی فرودگاهها	۱۰۲/۵۴-۶۵۰۹/۵۴۵۴ ۱۳۷۸/۱۰/۱۵	
۵۳	۱۹۸	ضوابط طراحی سازه ای بندهای انحرافی	۱۰۲/۵۴-۸۴۰۳/۷۱۱۰ ۱۳۷۸/۱۲/۱۸	
۵۴	۲۰۳	ضوابط طراحی فضاهای سبز شهری	۱۰۵/۵۴-۷۳۶/۲۰۳ ۱۳۸۰/۱/۲۸	
۵۵	۲۰۷	دستورالعمل استفاده از امولوسیونهای قیری در راهسازی	-	
۵۶	۲۱۴	راهنمای طراحی، ساخت و نگهداری کوره ها	۱۰۵/۵۴-۸۰۵۳/۵۸۹۸ ۱۳۷۹/۱۱/۱۱	
۵۷	۲۱۷	خاکچالهای زیاده شهری	-	
۵۸	۲۱۸	نقشه های همسان مجاری آب بر زیرزمینی بتنی	-	
۵۹	۲۲۷	دستورالعمل ارزیابی زیست محیطی طرحهای مهندسی رودخانه(مراحل شناسایی، توجیهی و تفصیلی)	۱۰۵/۵۴-۴۴۱۶/۱۶۶۵ ۱۳۸۰/۰۴/۱۸	
۶۰	۲۲۸	آیین نامه جوشکاری ساختمانی ایران	۱۰۵/۵۴-۵۸۴۱/۲۱۱۱ ۳۸۰/۱۵/۷	
۶۱	-	ضوابط تعیین سطح زیربنا برای ساختمان بیمارستانها	۱۰۲/۵۴-۵۸۱-۵۶ ۱۳۸۰/۱۱/۱۱	

مهر و امضای کارفرما
سازمان جهاد کشاورزی استان خوزستان
مدیریت جهاد کشاورزی شهرستان اندیمشک

مهر و امضای مشاور
مهندسین مشاور پزآب نگار

مشاور: مهندسین مشاور پزآب نگار	پروژه: اجرای عملیات تسطیح اساسی اراضی کشاورزی در شهرستان اندیمشک
موضوع: اسناد پیمان	کارفرما: سازمان جهاد کشاورزی استان خوزستان- مدیریت جهاد کشاورزی شهرستان اندیمشک

فهرست پیوست بخشنامه شماره ۵۴/۱۷۵۳-۱۰۵/۴۶۱۷ مورخ ۱۳۸۰/۴/۲۳				
ردیف	شماره نشریه	موضوع	شماره و تاریخ بخشنامه	محل مهر و امضاء
			۱۳۷۲/۱۱/۱۸	
۶۲	-	دستورالعمل استفاده از تضمین های نوع((ه)) آئین نامه تضمین برای معاملات دولتی	۱۰۰/۹۱۶۲۰ ۸۷/۱۰/۱	
۶۳	-	دستورالعمل نحوه تعدیل آحاد بهای پیمانها	۱۰۱/۱۷۳۰۷۳ ۸۲/۹/۱۵	
۶۴		ابلاغ فهرست بهای واحد پایه رشته آبیاری و زهکشی سال ۱۴۰۲	۱۴۰۱/۷۳۹۱۸۱ ۱۴۰۱/۱۲/۲۸	*
۶۵	-	کتابی بودن دستور کارها و توافق ها	۱۰۴۵۹۸/۲-۵/۱۱۷۰ ۱۳۵۸/۴/۲۵	*
۶۶	-	دستورالعمل تحویل موقت	۱۷۴۰-۱/۵۴۶۰۰-۵ ۵۹/۲/۲۳	*
۶۷	-	نحوه ارائه تجزیه بها همراه با پیشنهاد قیمت	۱۰۲/۵۴۵۳-۵۴/۴۹۵۱ ۷۷/۹/۹	*
۶۸	-	نحوه محاسبه تأخیرات	۱۱۰۸۲-۱/۵۴/۵۰۹۰ ۶۰/۹/۲	*
۶۹	-	رفع ابهام بخشنامه شماره ۵۰۹۰	۱-۵۱۸۸/۵۴/۱۳۰۰ ۶۱/۴/۱۸	*
۷۰	-	حق بیمه کارکنان شاغل در طرح های عمرانی	۵۴-۱۶۳۰۰-۱/۵۵۵۰ ۶۳/۱۲/۲۲	*
۷۱	-	حق بیمه کارکنان شاغل در طرح های عمرانی	۵۴-۶۷۷۲-۱/۲۸۰۰ ۶۴/۶/۲۸	*
۷۲	-	نحوه پرداخت عوارض شهرداری	۱۱۴۳۱-۱/۵۴/۱۵۳۷۷ ۷۲/۹/۱	*
۷۳	-	نحوه پرداخت ارزش قبل از استخراج مصالح معدنی	۱۲۹۱۹-۱/۵۴/۵۲۰۰ ۶۴/۱۱/۱۷	
۷۴	-	حق بیمه کارکنان پیمانکاران جزء	۱۳۰/۳ ۶۶/۹/۱۸	*
۷۵	-	نحوه همکاری پیمانکاران ساختمانی و تأسیساتی	۴۹۱۶-۱/۱۰۲۸-۵۴ ۶۹/۴/۱۰	
۷۶	-	حق بیمه بیکاری کارکنان شاغل در طرحهای عمرانی	۱۸۷۰۱-۱/۴۲۴۳-۵۴ ۶۹/۱۲/۵	*
۷۷	-	آئین نامه تضمین معاملات دولتی	۵/۵۰۶۵۹/۱۲۳۴۰۲ ۹۴/۹/۲۲	*

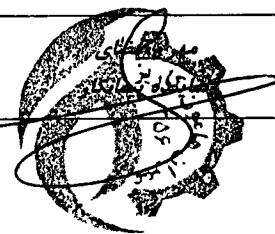
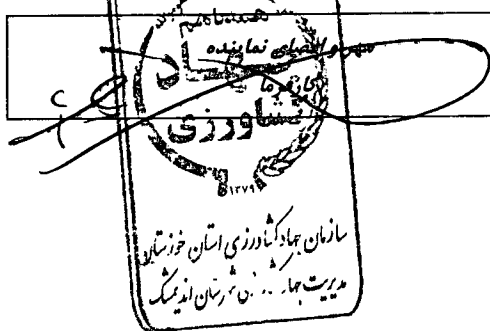

مشاور: مهندسین مشاور پزآب نگار	پروژه: اجرای عملیات تسطیح اساسی اراضی کشاورزی در شهرستان اندیمشک
موضوع: اسناد پیمان	کارفرما: سازمان جهاد کشاورزی استان خوزستان- مدیریت جهاد کشاورزی شهرستان اندیمشک

فهرست پیوست بخشنامه شماره ۱۰۵/۴۶۱۷-۵۴/۱۷۵۳ مورخ ۱۳۸۰/۴/۲۳				
ردیف	شماره نشریه	موضوع	شماره و تاریخ بخشنامه	محل مهر و امضاء
۷۸	-	حق بیمه قراردادهای مهندسان مشاور و پیمانکاران	۹۴/۱۷۴۷۳۳ ۱۳۹۴/۷/۲۲	*
۷۹	-	حق بیمه کارهای غیر عمرانی	۴-۵/۱۵۷۹۷ ۷۰/۳/۲۵	
۸۰	-	بلوکه نمودن مطالبات پیمانکار و استرداد کسور وجه الضمان	۱۰۸۴۶۲ ۶۴/۱۲/۲۱	*
۸۱	-	طرح هماهنگی طبقه بندی مشاغل شرکتهای خدمات پیمانکاری تأمین نیروی انسانی	۲۳۱۸۶ ۸۱/۳/۲۸	
۸۲	-	آیین نامه تسریع در روند بازگشت اتباع افغانی	۱۰۲۹۵۰۷/۵۳۸۶۹ ۱۳۸۲/۹/۲۶	...
۸۳	-	دستورالعمل مهندسی ارزشی در دوره ساخت	۱۰/۱/۱۳۷۹۳۲ ۸۳/۷/۲۹	
۸۴	-	دستورالعمل بیمه پروژه، در قراردادهای پیمانکاری	۱۰/۱/۱۳۹۶۰۲ ۱۳۸۳/۸/۲	*
۸۵	-	دستورالعمل نحوه رسیدگی به تخلفات پیمانکاران	۹۲/۴۲۷۸۷ ۹۲/۰۵/۲۰	*
۸۶	-	قانون برگزاری مناقصات	۱۳۰۸۹۰ ۸۶/۱۱/۱۷	*
۸۷	-	نحوه پرداخت صورت وضعیت پیمانکاران و مشاوران در خاتمه کار	۵۳۳۳۳۷/۲۰۹۶۶ ۸۴/۴/۲۹	*
۸۸	-	راهنمای مناقصه	۱۰/۱/۹۵۵۷۹ ۸۴/۵/۲۶	*
۸۹	-	مشخصات فنی، اجرایی بازیافت گرم آسفالت	۱۰۰/۶۴۲۲۷ ۸۵/۴/۲۰	
۹۰	-	انعقاد پیمان با نرخ متر مربع زیربنا	۱۰۰/۱۴۲۸۲۵ ۸۵/۸/۲۴	
۹۱	-	معیارها پذیرش بتن بر مبنای پایایی	۱۰/۱/۳۴۲۲۹ ۸۳/۳/۴	
۹۲	-	پیش بینی تأمین تجهیزات تولید برق اضطراری	۳۶۶۷۵/۱۳۵۸۶۴ ۸۵/۱۲/۱۶	
۹۳	-	دستورالعمل نحوه ارائه پیشنهاد قیمت از سوی پیمانکاران	۱۰۰/۶۳۲۱۹ ۸۶/۵/۷	*
۹۴	-	دستورالعمل نحوه ارائه پیشنهاد قیمت از سوی پیمانکاران	۱۰۰/۶۳۲۱۹ ۸۶/۵/۷	*

مهر و امضاء نماینده
سازمان جهاد کشاورزی استان خوزستان
مدیریت جهاد کشاورزی شهرستان اندیمشک

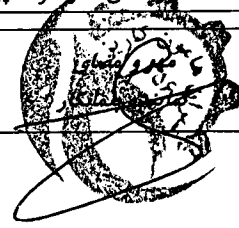

مشاور: مهندسین مشاور پزآب نگار	پروژه: اجرای عملیات تسطیح اساسی اراضی کشاورزی در شهرستان اندیمشک
موضوع: اسناد پیمان	کارفرما: سازمان جهاد کشاورزی استان خوزستان- مدیریت جهاد کشاورزی شهرستان اندیمشک

فهرست پیوست بخشنامه شماره ۵۴/۱۷۵۳-۱۰۵/۴۶۱۷ مورخ ۱۳۸۰/۴/۲۳				
ردیف	شماره نشریه	موضوع	شماره و تاریخ بخشنامه	محل مهر و امضاء
			۱۳۸۷/۸/۱۹	
۹۵	-	آئین نامه حفاظتی کارگاههای ساختمانی	۴۸۱۲۱ ۸۲/۹/۲۶	*
۹۶	-	ابلاغ اصلاحیه موافقتنامه، شرایط عمومی و شرایط خصوصی پیمانها و مقررات آنها	۱۰۰/۷۰/۱۶ ۸۸/۱/۳۱	*
۹۷	-	دستورالعمل تعیین دامنه قیمت‌های متناسب پیشنهادی در مناقصات یک مرحله‌ای و دو مرحله‌ای	۹۴/۱۵۸۷۶۴ ۱۳۹۴/۰۷/۱۳	*
۹۸	-	دستورالعمل مبلغ ظرفیت مجاز پیمانکاران برای شرکت در مناقصه، ارزیابی کیفی و ارجاع کار.	۹۴/۳۰۵۹۳ ۱۳۹۴/۳/۵	*
۹۹	-	ضریب های منطقه ای کارهای پیمانکاری	۹۴/۶۹۴۱۶ ۱۳۹۴/۰۴/۳۰	*
۱۰۰	-	دستورالعمل ظرفیت مجاز پیمانکاران برای شرکت در مناقصه	۶۹۴۳۲ ۱۳۹۴/۰۴/۳۰	*
۱۰۱	-	دستورالعمل نحوه ارائه تجزیه بها همراه با پیشنهاد قیمت توسط پیمانکاران	۹۶/۱۲۳۲۵۷۹ ۱۳۹۶/۰۳/۳۱	*
۱۰۲	-	الزام پیمانکاران به استفاده از نیروهای بومی استان	۴۴/۱/۲۰۸۷۰ ۱۳۸۷/۰۱/۲۸	*
۱۰۳	-	تقویت منابع بانکی استان	۴۴/۱/۸۵۷ ۱۳۸۷/۰۱/۱۹	
۱۰۴	-	لزوم ارائه برنامه حمل	۴۱۴۲۷/۴۰/۴۵/۰۱ ۱۳۸۶/۱۱/۱۰	
۱۰۵	-	لزوم استعلام آخرین تغییرات شرکت ها از اداره ثبت	۴۴/۴/۲۷۱۶ ۸۸/۰۱/۲۹	*
۱۰۶	-	لایحه قانونی راجع به منع مداخله وزرا و نمایندگان مجلسین و کارمندان دولت در معاملات دولتی و کشوری	۱۳۳۷/۱۰/۲۲	*
۱۰۷	-	اعلام عدم شمول لایحه قانونی منع مداخله در معاملات دولتی	۱۳۳۷/۱۰/۲۲	*
۱۰۸	-	آیین نامه راهکارهای افزایش ضمانت اجرایی و تقویت حسابرسی	۲۶/ت ۳۰۳۹ ک ۵۱۰ ۱۳۸۸/۲/۹	*
۱۰۹	-	آیین نامه اختصاص شناسه ملی به کلیه اشخاص حقوقی ایرانی	۵۳۹۲۷۱ ت ۱۶۱۶۹ ۱۳۸۸/۰۱/۲۹	*
۱۱۰	-	لزوم ارائه شناسه ملی توسط اشخاص حقوقی	۵۸۷۹۷ ۱۳۸۸/۰۴/۲۸	*

مهر و امضاء
سازمان جهاد کشاورزی استان خوزستان
مدیریت جهاد کشاورزی استان خوزستان

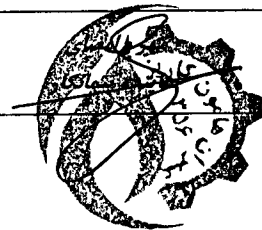

مشاور: مهندسین مشاور یزاب نگار	پروژه: اجرای عملیات تسطیح اساسی اراضی کشاورزی در شهرستان اندیمشک
موضوع: اسناد پیمان	کارفرما: سازمان جهاد کشاورزی استان خوزستان - مدیریت جهاد کشاورزی شهرستان اندیمشک

فهرست پیوست بخشنامه شماره ۵۴/۱۷۵۳-۱۰۵/۴۶۱۷ مورخ ۱۳۸۰/۴/۲۳				
ردیف	شماره نشریه	موضوع	شماره و تاریخ بخشنامه	محل مهر و امضاء
۱۱۱	-	دستورالعمل انضباط مالی و ارتقاء بهره وری و بهبود کیفیت و صرفه جویی در هزینه و زمان اجرای طرحها	۱۰۰/۴۸۱۱۸ ۱۳۹۱/۸/۲۱	*
۱۱۲	-	دستورالعمل انضباط مالی و ارتقاء بهره وری و بهبود کیفیت و صرفه جویی در هزینه و زمان اجرای طرحها- تجدید نظر اول	۹۵-۵۰۱۴۴۵ ۱۳۹۵/۳/۲۰	*
۱۱۳	-	نحوه جبران آثار قیمت ارز در پیمان های فاقد تعدیل	۹۲/۵۳۰۲۴ ۱۳۹۲/۶/۲۳	*
۱۱۴	-	ممنوعیت خرید کالاهای خارجی که دارای تولید داخلی مشابه هستند.	۵۴۸۴۶۲/۲۶۷۲۵ ۱۳۹۳/۳/۱۱	*
۱۱۵	-	دستورالعمل نحوه تهیه و تصویب ردیفهای ستاره دار	۳۴۰۰۱ ۱۳۹۵/۲/۷	*
۱۱۶	-	لزوم اخذ ضمانتنامه از بانکهای استان	۴۴/۱/۸۵۷ ۱۳۸۷/۰۱/۱۹	*
۱۱۷	-	لزوم رعایت اصول و ضوابط و مقررات استانداردهای مصالح در پروژه ها جهت پیشگیری از خسارت احتمالی زلزله	۴۲/۴/۳۵۱۳۸ ۱۳۹۱/۹/۷	*
۱۱۸	-	لزوم گرفتن استعلامات قبل از هرگونه عملیات اجرایی در مجاورت لوله های نفت و گاز	۴۲/۴/۳۰۳۸۳ ۱۳۹۳/۵/۳۱	*
۱۱۹	-	نحوه انجام عملیات عمرانی در مجاورت ایستگاههای صدا و سیما (لزوم گرفتن استعلام قبل از هرگونه عملیات اجرایی) در حریم دستگاههای صدا و سیما جمهوری اسلامی ایران	۴۴/۴/۴۳۶۳۷ ۱۳۹۳/۱۱/۱۹	*
۱۲۰	-	تصویب نامه هیات وزیران در خصوص میزان جرایم قانون حفاظت از جنگل ها و مراتع	۵۴۴۴۷۵/۱۰۴۹۹۳ ۱۳۹۶/۸/۲۳	*

- ۳۴ -

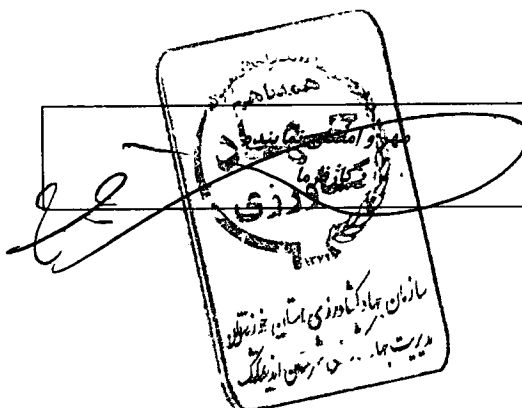

سازمان جهاد کشاورزی استان چهارمحال و بختیاری
مدیریت جهاد کشاورزی شهرستان اندیمشک

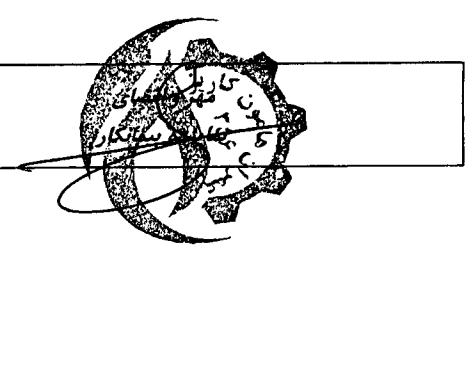

مشاور: مهندسین مشاور یزآب نگار	پروژه: اجرای عملیات تسطیح اساسی اراضی کشاورزی در شهرستان اندیمشک
موضوع: اسناد پیمان	کارفرما: سازمان جهاد کشاورزی استان خوزستان - مدیریت جهاد کشاورزی شهرستان اندیمشک



جمهوری اسلامی ایران
سازمان برنامه و بودجه
دفترتربس

تاریخ: ۱۳۷۳/۲/۲۲
شماره: ۸۸۲۳۲۷-۱۰۰۱-۲۳۵
پرست:

بسمه تعالی

بخشنامه به دستگاههای اجرایی، مهندسان مشاوران پیمانکاران

نظر به اینکه اطلاعات مربوط به قراردادها و پیمانهای پروژه های مربوط به طرحهای عمرانی باید از طریق سیستم کامپیوتری (یا در پایگاه اطلاعاتی این سازمان به روز رنگه داشته شود) لذا دستور فرمائید در قراردادها و پیمانهاییکه از این به بعد با مهندسان مشاور و پیمانکاران منعقد می شود مراتب زیر را در کنترل دفترچه پیمان یا قرارداد، مورد اقدام قرار دهند.

۱. در پیمانها و قراردادهای مورد و باذکره و اطلاعات طرح و پروژه مربوط طبق جدول زیر و با توجه به توضیحات ارائه شده در فوره آن، در صفحه آخر دفترچه پیمان یا قرارداد درج گردد.

عنوان طرح:
شماره طبقه بندی طرح:
عنوان پروژه: اجرای عملیات تسطیح اساسی اراضی کشاورزی شهرستان اندیمشک
شماره پروژه:
عنوان دستگاه اجرایی: سازمان جهاد کشاورزی استان خوزستان
شماره طبقه بندی دستگاه اجرایی: ۰۰۰۰۰۰
محل تأمین اعتبار این قرارداد یا پیمان: درآمد عمومی (اعتبار عمرانی)
قانون بودجه سال: ۱۴۰۲

۱. عنوان طرح: همان عنوان مندرج در فوره پروژه سال مورد عمل و یا عنوان مندرج در مناقصه می باشد.
۲. شماره طبقه بندی طرح: شماره کد مندرج در مناقصه است.
۳. عنوان پروژه: همان مندرج در مناقصه و به طور کلی هر شرح پروژه میباشد.
۴. شماره پروژه: شماره ردیف پروژه در مناقصه است.
۵. عنوان دستگاه اجرایی: همان مندرج در مناقصه، یا ردیف پروژه سال مورد عمل است.

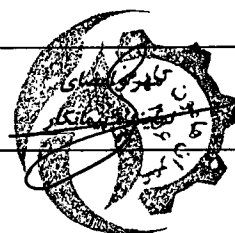
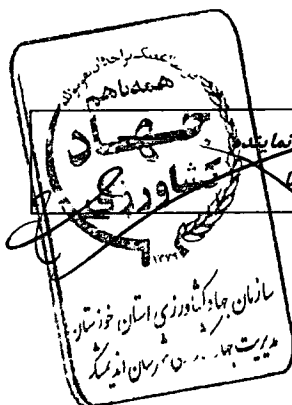

مشاور: مهندسین مشاور پزآب نگار	پروژه: اجرای عملیات تسطیح اساسی اراضی کشاورزی در شهرستان اندیمشک
موضوع: اسناد پیمان	کارفرما: سازمان جهاد کشاورزی استان خوزستان - مدیریت جهاد کشاورزی شهرستان اندیمشک

تاریخ: ۱۳۷۳/۲/۲۲
 شماره: ۰۲-۷۲۸۵-۱-۱۳۷۳
 پرست: ۱



- ۱- شماره طبقه بندی دستگاه اجرایی: شماره طبقه بندی دستگاه اجرایی (شماره ۶ رقمی) مندرج در مواظقتنامه یا ردیف پروژه سال مورد عمل می باشد.
- ۱-۷. در مورد محل تأمین اعتبار قرارداد ضمن درج سال شروع ضمن پروژه بر حسب آنکه اعتبار از کدام یک از سطوحی مندرج در جدول تأمین میشود درج مربوط علامت (بلا) درج گردد و به علاوه در حالتی که محل تأمین اعتبار از سایر منابع (مانند منابع داخلی شرکتها یا شهرداریها و یا نظایر آن) است مراتب ذیل جدول توضیح داده شود.
- ۱-۸. در مورد قراردادهای پیمانکاری که نام شماره طرح یا شماره طبقه بندی برای دستگاه اجرایی هستند ضمن درج عبارت "نام دستگاه" در جدول مربوط بدان توضیح لازم برای ردیست بودن اطلاعات دقیق تر ذو بالین صفحه قده شود.
- ۱-۹. در مورد قراردادهای مهندسان مشاور علاوه بر درج اطلاعات و توضیحات طبق روال موجود در پرست شماره یک قرارداد، ایدان بر طبقه بندی و نیازهای کارفرما برای مطالعه و طراحی نیز درج گردد.
- ۱-۱۰. در دفترچه پیمان پیمانهای مشتقه یا پیمانکاران علاوه بر درج اطلاعات طبق روال موجود درج مراتب زیر نیز ضروری است.
- ۱-۱۱. در قسمت مربوط به کارهای اصلی پیمان شرح قسمتهای مختلف کاره باید قید واحد کاره مستقل و کلیه (مانند کیلومتر راه کانال، متر مربع زیربنای ساختمان) و یزغی که مشخصات مهم مربوط به کار درج گردد.
- ۱-۱۲. در ذبانه بند "ج" ماده ۲ دفترچه پیمان مشخصات عمومی مورد عمل را با اشاره به نام و شماره تشریحی مربوط بدان فرج شود.
- ۱-۱۳. در ذبانه بند "د" ماده ۲ دفترچه پیمان، موضوع فهرست بها مورد عمل برای برآورد با قید جزییات بکار رفته در همین برآورد و نیز میزان درصد تخفیف یا اضافه قیمت پیشنهادی پیمانکار طرف قرارداد درج شود.
- ۱-۱۴. در بند "ح" ماده ۲ دفترچه پیمان، روش فرجام (مناقصه یا ترک مناقصه) و شماره و تاریخ تهر و سرور لیجند مربوط قید شود و به علاوه این صورت جزییات و جزییها نیز به استناد پیمان ضمیمه گردد.
- ۱-۱۵. در بند ۳ دفترچه پیمان روش تعدیل قیمتهای پیمان، شاخص مناسب تعدیل اجزای پیمان، و تاریخ تسلیم پیشنهاد قیمت نیز بزرگی پیمانکار درج گردد.

مسئود روشی زده جاری

معاون رئیس جمهور و رئیس سازمان برنامه و بودجه

زورگشت سازمانهای برنامه و بودجه استنها

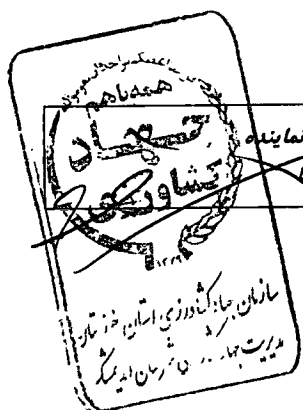

مهر و امضای نماینده کارفرما

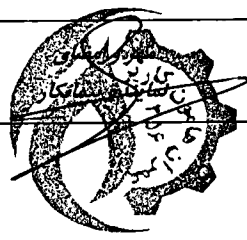

مشاور: مهندسین مشاور پزآب نگار	پروژه: اجرای عملیات تسطیح اساسی اراضی کشاورزی در شهرستان اندیمشک
موضوع: اسناد پیمان	کارفرما: سازمان جهاد کشاورزی استان خوزستان- مدیریت جهاد کشاورزی شهرستان اندیمشک

بخش سوم

مشخصات فنی عمومی

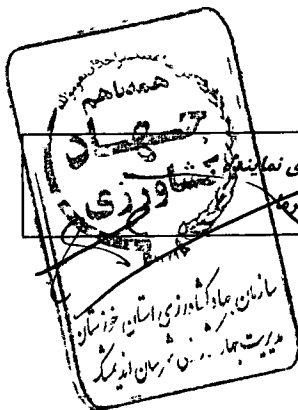

مهر و امضای نماینده کارفرما

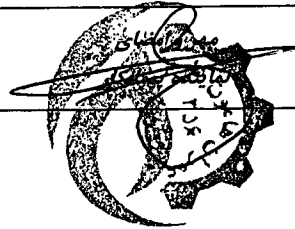

مشاور: مهندسین مشاور پزآب نگار	پروژه: اجرای عملیات تسطیح اساسی اراضی کشاورزی در شهرستان اندیمشک
موضوع: اسناد پیمان	کارفرما: سازمان جهاد کشاورزی استان خوزستان- مدیریت جهاد کشاورزی شهرستان اندیمشک

مشخصات فنی عمومی

- مشخصات فنی عمومی این پیمان که جزء جدا نشدنی آن محسوب می گردند به شرح زیر می باشند:
- مشخصات فنی عمومی شبکه های آبیاری و زهکشی (نشریه شماره ۱۰۸ دفتر امور فنی تدوین معیارها و کاهش خطر پذیری معاونت برنامه ریزی و نظارت راهبردی ریاست جمهوری، تجدید نظر دوم).
 - مبانی و ضوابط طراحی تجهیز و نوسازی اراضی (نشریه شماره ۳۴۶ دفتر امور فنی تدوین معیارها و کاهش خطر پذیری معاونت برنامه ریزی و نظارت راهبردی ریاست جمهوری).
 - مشخصات فنی عمومی راه (نشریه شماره ۱۰۱ دفتر امور فنی، تدوین معیارها و کاهش خطر پذیری معاونت برنامه ریزی و نظارت راهبردی ریاست جمهوری).

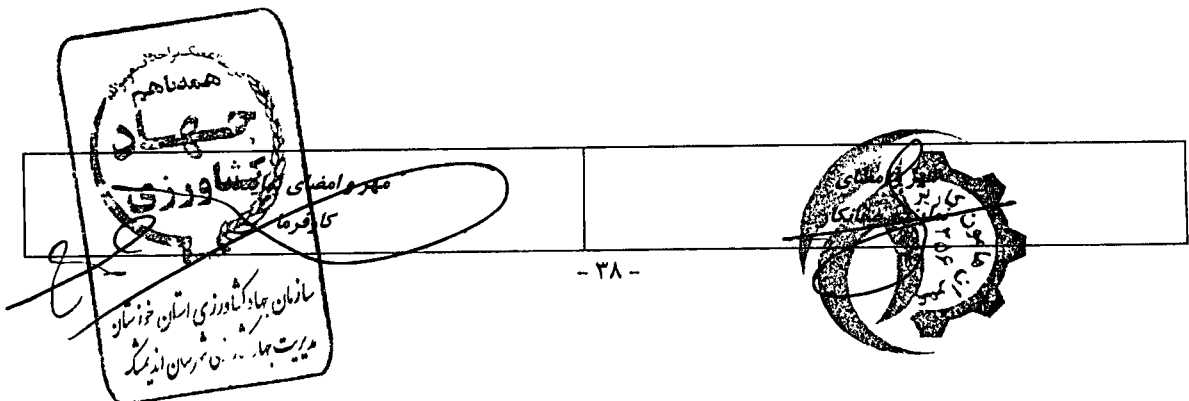

مشاور: مهندسین مشاور پزآب نگار	پروژه: اجرای عملیات تسطیح اساسی اراضی کشاورزی در شهرستان اندیمشک
موضوع: اسناد پیمان	کارفرما: سازمان جهاد کشاورزی استان خوزستان- مدیریت جهاد کشاورزی شهرستان اندیمشک

بخش چهارم

مشخصات فنی خصوصی

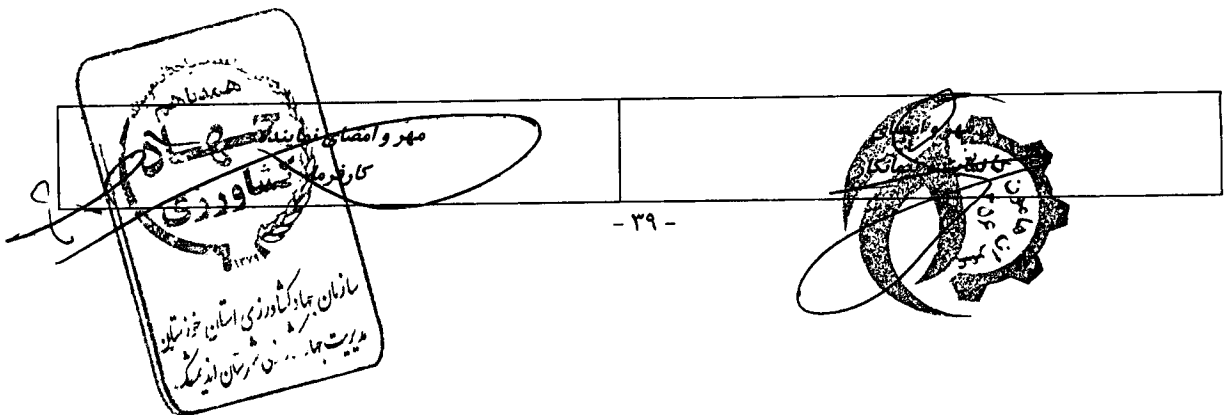

مشاور: مهندسین مشاور بزرگ تکار	پروژه: اجرای عملیات تسطیح اساسی اراضی کشاورزی در شهرستان اندیمشک
موضوع: اسناد پیمان	کارفرما: سازمان جهاد کشاورزی استان خوزستان- مدیریت جهاد کشاورزی شهرستان اندیمشک

مشخصات فنی خصوصی

۱- مقدمه

تجهیز و نوسازی اراضی کشاورزی از گام های مهم ایجاد زیربنای لازم برای تولید هرچه بیشتر محصول می باشد. هدف از این عملیات مرتب کردن اراضی، افزایش راندمان آبیاری، افزایش راندمان ماشین آلات و تسریع در مکانیزاسیون، کاهش هزینه تولید، احداث جاده های بین مزارع و در یک جمله استفاده بهینه از منابع آب و خاک و نهاده ها و بالا بردن راندمان تولید در واحد سطح می باشد.

۲- وضعیت عمومی منطقه

منطقه مورد مطالعه در طبقه بندی کوپن جزء مناطق دارای اقلیم خشک با تابستان های گرم و در طبقه بندی جدید در زمره مناطق دارای اقلیم جنب حاره قرار می گیرد. مهمترین مشخصه های اقلیمی اینگونه مناطق کمی میزان بارندگی سالانه، محدود بودن فصل بارندگی و دمای فوق العاده زیاد هوا در ایام تابستان است. بر اساس مطالعات هواشناسی انجام شده، در این منطقه متوسط بارندگی سالانه ۲۱۳/۴ میلیمتر، متوسط رطوبت نسبی سالانه ۴۲/۹ درصد، متوسط درجه حرارت سالانه منطقه ۲۶/۲ درجه سانتی گراد، حداقل درجه حرارت مطلق دما ۷- درجه سانتی گراد در بهمن ماه و حداکثر مطلق آن ۵۴ درجه سانتی گراد در تیر ماه، حداکثر سرعت باد ۳۷ متر بر ثانیه و در خرداد ماه به وقوع پیوسته است. همچنین متوسط دراز مدت تبخیر اندازه گیری شده از تشتک کلاس A بالغ بر ۳۲۲۲ میلیمتر در سال گزارش شده است.

۳- شرح کلی پروژه

موضوع پروژه عبارت از اجرای عملیات تسطیح اساسی اراضی کشاورزی شهرستان اندیمشک به مساحت ۹۱ هکتار به شرح بوته کنی، شخم زدن و پر کردن انهار سنتی، خاکبرداری و خاکریزی به منظور تسطیح اساسی، احداث کانال ها و زهکش های درجه ۴، احداث جاده های بین مزارع، تجهیز و برچیدن کارگاه و کلیه عملیاتی که در نقشه ها و اسناد منضم به این مناقصه درج شده اند.

۴- سایر عملیات طرح

سایر عملیات طرح در قالب این پیمان عبارتند از:

- احداث و تجهیز کارگاه.
- ایجاد راههای دسترسی، انحرافی، جاده های موقت کارگاه و انهار و آبروهای موقت کشاورزی.
- تهیه، تأمین، تجهیز و نگهداری از دفاتر کار کارفرما و نظارت بر اساس شرایط خصوصی پیمان.
- تهیه مصالح و نصب تابلوهای راهنمایی و رانندگی، علائم ایمنی، و حفاظ جانبی.
- انجام کلیه کارهای متفرقه و تکمیلی که برای اتمام عملیات و بهره برداری از پروژه ضروری باشد.

۵- تذکرات مهم

- ✓ موضوع این پیمان عملیات تسطیح اساسی اراضی کشاورزی بصورت پراکنده در سطح ۹۱ هکتار شهرستان اندیمشک می باشد.
- ✓ مساحت اراضی پیمان با توجه به وضعیت موجود آن و نوع فعالیت مورد نیاز (احجام خاکبرداری در هکتار) امکان افزایش و یا کاهش خواهد داشت. بدیهی است مقادیر پرداختی به پیمانکار براساس احجام کار انجام شده واقعی می باشد و پیمانکار حق هیچگونه اعتراضی در خصوص افزایش یا کاهش سطح کار شده نسبت به سطح مندرج در پیمان ندارد.
- ✓ پیمانکار بایستی با اشراف به مشکلات اجرایی و شناخت عملیات موضوع پیمان، پیشنهاد قیمت خود را لحاظ نماید.

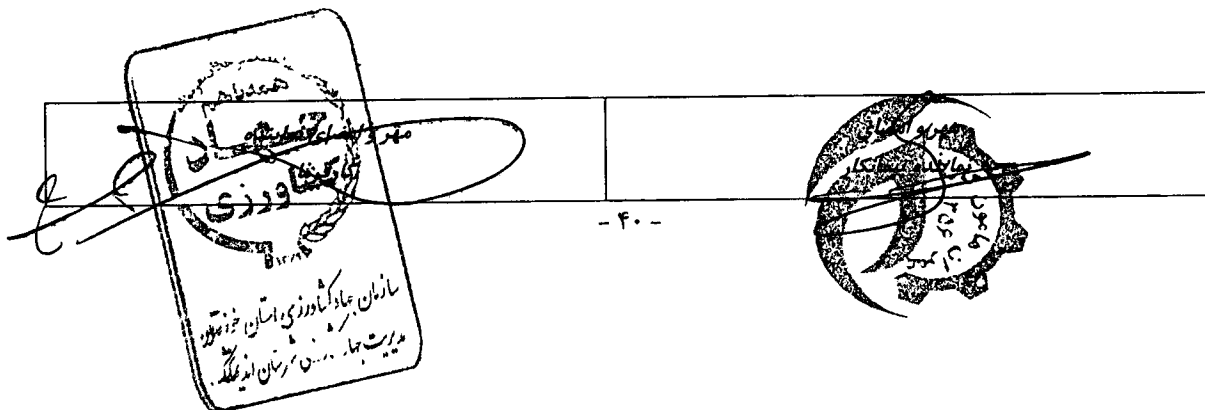

مشاور: مهندسین مشاور پزآب نگار	پروژه: اجرای عملیات تسطیح اساسی اراضی کشاورزی در شهرستان اندیمشک
موضوع: اسناد پیمان	کارفرما: سازمان جهاد کشاورزی استان خوزستان- مدیریت جهاد کشاورزی شهرستان اندیمشک

۶- تشریح کارها و قسمتهای اصلی پروژه

عملیات تسطیح اساسی اراضی کشاورزی، احداث جاده های بین مزارع، احداث کانال ها و زهکش های درجه ۴، تجهیز و برچیدن کارگاه و کلیه عملیاتی که در نقشه ها و اسناد منضم به این مناقصه درج شده اند. منظور از تسطیح اراضی تغییر شکل دادن سطح ناهموار قطعات زراعی بصورت سطحی با سطوح شیب دار منظم در جهت آبیاری و عمود بر جهت آبیاری می باشد. به طوری که امکان کاربرد روش های آبیاری ثقلی با راندمان مناسب فراهم گردد. اجرای عملیات تسطیح اراضی بایستی طبق نقشه های اجرایی و رعایت مشخصات فنی و دستورالعمل های دستگاه نظارت به شرح زیر انجام گیرد.

۶-۱- جاده های بین مزارع

به منظور سهولت در انجام عملیات تهیه زمین کاشت، داشت و برداشت جاده بین مزارع در مجاورت قطعات زراعی در نظر گرفته می شود این جاده ها معمولاً ۳،۵ متر عرض بالا و ارتفاعی معادل ۰/۴۰ متر از سطح زمین طبیعی خواهند داشت. احداث جاده های بین مزارع همزمان با عملیات تسطیح اراضی و از خاک مازاد تسطیح اراضی قطعات زراعی انجام می پذیرد. مشخصات جاده ها در نقشه های تیپ منضم به اسناد ارایه گردیده است.

۶-۲- کانال ها و زهکش های درجه ۴

کانال های درجه ۴ در بالادست قطعه زراعی و زهکش های درجه ۴ در پایین دست قطعه زراعی و مطابق نقشه های تیپ منضم به اسناد اجرا می گردد.

۷- مشخصات و چگونگی اجرای عملیات در قسمتهای مختلف پیمان

دامنه کار در تسطیح اراضی در این مشخصات فنی عبارت است از آماده سازی، نقشه برداری، ریشه کنی بوته ها، تمیز کردن سطح قطعه از سنگ های متفرقه و حمل آن ها به نقاط مشخص خارج از قطعه، خاکبرداری از محل های مشخص شده و حمل به نقاط خاکریزی و پخش و رگلاژ به منظور ایجاد شیب های طولی و عرضی (ایجاد صفحه تسطیح) و تنظیم نهایی آن طبق مشخصات فنی خصوصی و رقوم مندرج در نقشه های اجرایی یا طبق دستورالعمل دستگاه نظارت، می باشد.

ریشه کنی بوته ها و درختچه ها، جمع آوری و یا از بین بردن باقیمانده های گیاهان زراعی، جمع آوری قطعه سنگ های متفرقه و حمل آن به نقاط مشخص خارج از قطعه و هر آن چه مانعی در انجام عملیات نقشه برداری و عملیات خاکبرداری و خاکریزی باشد، از وظایف پیمانکار بوده که طبق دستورالعمل دستگاه نظارت انجام می گیرد و به عنوان بخشی از عملیات، پیش نیاز تسطیح محسوب می گردد. در صورتی که سطح قطعه به نظر دستگاه نظارت مناسب عملیات نقشه برداری و میخ کوبی نباشد پیمانکار طبق دستورالعمل دستگاه نظارت نسبت به هموار نمودن نسبی قطعه اقدام خواهد نمود.

پیمانکار به عنوان بخشی از عملیات تسطیح، نسبت به برداشت نقاط هر قطعه در شبکه متعامد، موازی با طول آن اقدام می کند. دستگاه نظارت با توجه به مشخصات کانال ها، سازه ها و زهکش ها نسبت به صدور دستور اجرای تسطیح طبق نقشه ها با رقوم قبلی اقدام می نماید و یا در صورت ضرورت، نقشه های اصلاحی به پیمانکار ابلاغ خواهد شد. پیمانکار ملزم به اجرا مطابق نقشه های اصلاحی می باشد.

با توجه به امکانات رایانه ای قابل دسترس پیمانکار نقشه های کارگاهی تسطیح اراضی را بر اساس نتایج برداشت رقوم ارتفاعی نقاط شبکه بندی شده تهیه و به تأیید دستگاه نظارت می رساند. در این نقشه ها علاوه بر رقوم خاکبرداری و خاکریزی، جهت جابجایی و حمل خاک از خاکبرداری های به خاکریزی ها، موقعیت مکانی سطوح خاکبرداری، خاکریزی، محدوده های بدون تغییر، گودی هایی که باید پر و کوبیده شوند و نوار اختصاص یافته به انهار مزرعه، پشته ها، تراس ها و محل انباشت خاک اضافی احتمالی، مشخص می گردد. در صورتی که حجم عملیات خاکبرداری بیشتر از ارتفاع خاک نباتی باشد، جمع آوری خاک نباتی و پخش آن طبق رقوم مورد تأیید دستگاه نظارت و کارفرما توسط کشاورز صورت خواهد گرفت.

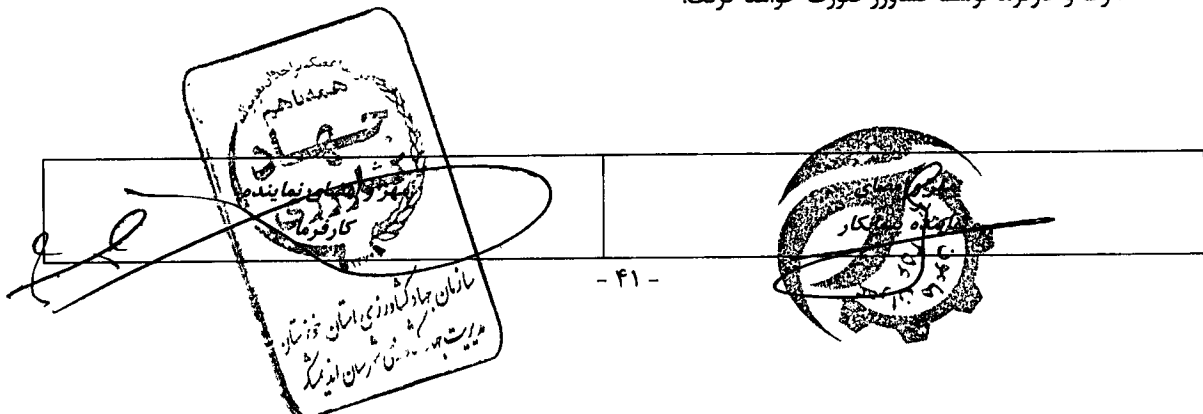

مشاور: مهندسین مشاور پزآب نگار	پروژه: اجرای عملیات تسطیح اساسی اراضی کشاورزی در شهرستان اندیمشک
موضوع: اسناد پیمان	کارفرما: سازمان جهاد کشاورزی استان خوزستان - مدیریت جهاد کشاورزی شهرستان اندیمشک

۸- نقشه ها، دستورالعملها و استانداردها

یک نسخه از اسناد و نقشه های مورد قرارداد به پیمانکار داده خواهد شد، ولی برای نسخه های اضافی هزینه مربوط دریافت می گردد. تمام نقشه ها و اسناد مربوط به کار در مالکیت کارفرما بوده و بایستی از آنها به دقت نگهداری شود و پس از اتمام کار به دستگاه نظارت تحویل داده شود. تهیه کلیه نقشه های کارگاهی که برای اجرای صحیح عملیات لازم می باشد بعهده پیمانکار است. پیمانکار موظف است چهار نسخه از نقشه های فوق الذکر را که باید بر مبنای نقشه های تیپ قرارداد تهیه شوند به دستگاه نظارت تحویل نماید. پیمانکار باید هر نوع اصلاحاتی که توسط دستگاه نظارت خواسته شده در نقشه ها بعمل آورد. این نقشه ها باید کامل بوده و اطلاعات و جزئیات جامعی داشته باشد و چنانچه نقشه های مذکور مورد تصویب دستگاه نظارت قرار گرفت، جزئی از نقشه های مورد قرارداد محسوب شده و به عنوان رسید مهر و امضاء می گردد. یک نسخه از نقشه های تصویب شده برای کارفرما و دو نسخه نزد دستگاه نظارت و یک نسخه به پیمانکار بازگردانده می شود.

در صورتیکه ضمن عمل پیمانکار تغییراتی را در نقشه های اجرائی لازم و مفید تشخیص دهد می تواند نقشه های تفصیلی و محاسبات و برآورد های مربوطه را تهیه و همراه علل و جهات این تغییرات برای بررسی و مطالعه به دستگاه نظارت تسلیم نماید. اینگونه پیشنهادهای بایستی حداقل ۱۵ روز قبل از تاریخ شروع عملیات مورد نظر در چهار نسخه تسلیم شود تا فرصت کافی برای مطالعه و اظهار نظر درباره آن موجود باشد. برای آنکه نقشه های فوق الذکر و برآوردهای منضم به آن از هر جهت طبق اصول فنی تهیه شده باشد پیمانکار بایستی کلیه اطلاعات و راهنمایی های لازم را قبلاً از دستگاه نظارت کسب نماید. همانطوریکه پیمانکار برای اندازه گذاریها، ابعاد، طرح و جزئیات و اصولاً انجام کارها به نحو احسن مسئولیت دارد، تصویب این نقشه ها نیز از پیمانکار برای اشتباهاتی که ممکن است وجود داشته باشد سلب مسئولیت نمی کند. هزینه نقشه های تهیه شده بوسیله پیمانکار و نقشه های تجدید نظر شده و هزینه تکثیر تمام نسخه هایی از نقشه ها که توسط پیمانکار تهیه و عرضه می شود بعهده پیمانکار بوده و باید در قیمت های پیشنهادی خود منظور نموده باشد.

چنانچه دستگاه نظارت لازم بداند، با توجه به شرایط خاصی که در کار ممکن است پیش آید، نقشه ها و دستورالعملهای دیگری برای کارهای مورد قرارداد، پس از تأیید نماینده دستگاه اجرائی به پیمانکار ابلاغ خواهد کرد. این نقشه ها و دستورالعملها ضمیمه قرارداد شده و جزء اسناد و مدارک پیمان به حساب خواهد آمد و پیمانکار باید مطابق آنها عمل نماید. پیمانکار قبول می کند که طرح مورد مناقصه را کاملاً بررسی و مطالعه کرده است، بنابراین نمی تواند بعنوان وجود اشتباه یا از قلم افتادگی یا تناقص احتمالی در بعضی از اسناد و مدارک مناقصه از مسئولیت خود شانه خالی کند. همچنین تصویب نقشه های اجرائی و یا اوراق محاسبات از طرف دستگاه نظارت رافع مسئولیت پیمانکار نخواهد بود. عذرهایی درباره اینکه اطلاعاتی که در اختیار گذاشته شده حاوی ارزیابی کامل و صحیح از مشکلات و شرایط کار نبوده است پذیرفته نخواهد شد و به فرض اینکه مخارج پیش بینی نشده ای را متحمل گردیده باشد پرداخت آن بعهده خود پیمانکار بوده و هر گونه تقاضای جبران خسارت از این بابت مردود خواهد بود.

در طول عملیات ممکن است در بعضی از قسمتها تغییراتی در مشخصات هندسی طرح داده شود. یا بنا به مقتضیات طرح در هنگام اجرا ممکن است قسمتی از موضوع قرارداد تغییر کند که مستلزم ارائه نقشه های تکمیلی و یا نقشه های جدیدی توسط دستگاه نظارت پس از تأیید دستگاه اجرائی گردد. در اینصورت پیمانکار متعهد است که اجرای عملیات پیمان را بر اساس نقشه های جدید انجام دهد. کلیه استانداردهائی که کارها باید بر اساس آنها انجام و یا آزمایش شوند، در اسناد پیمان مشخص گردیده اند. در مواردیکه از این قبیل استانداردها ذکری به میان آمده است مسلم است که آخرین تألیف و یا تجدید چاپ آنها در زمان انجام مناقصه مورد نظر بوده و مورد استفاده قرار خواهد گرفت. در صورتیکه قبلاً تأیید دستگاه نظارت در هر مورد کسب شده باشد می توان از استانداردهای معادل دیگر استفاده کرد. اگر لازم باشد از شرایط استانداردهای مشخص شده و یا تصویب شده ای عدول شود باید شرح و توضیح بسیار دقیق آن قبلاً برای تصویب دستگاه نظارت ارسال گردد.

۹- نمونه ها و اطلاعات فنی

هر نوع نمونه و اطلاعات فنی که در مشخصات فنی عمومی خواسته شده است باید هر چه زودتر به دستگاه نظارت تحویل داده شود تا وی فرصت برای بررسی و آزمایش روی آنها قبل از بکار بردن مصالح داشته باشد. نمونه ها باید در بسته بندی های کامل بوده و طبق

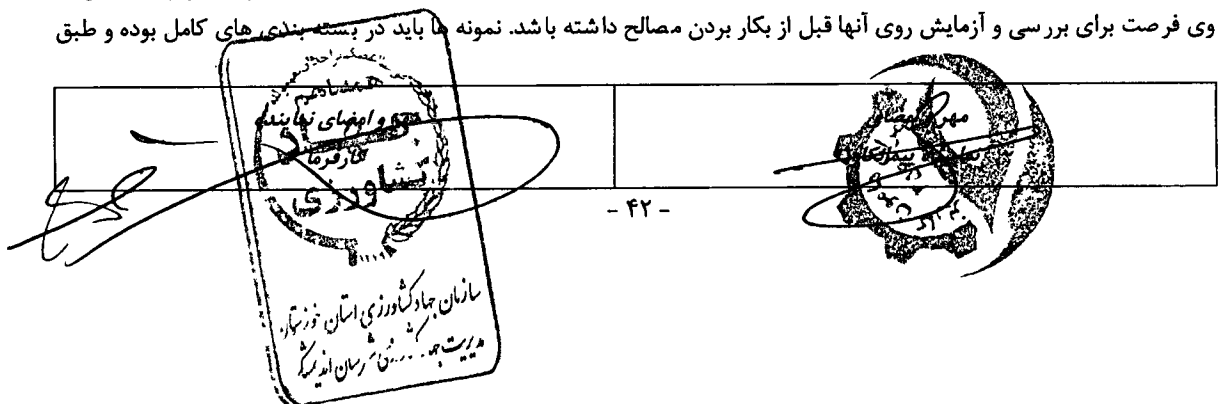

مشاور: مهندسین مشاور پزآب نگار	پروژه: اجرای عملیات تسطیح اساسی اراضی کشاورزی در شهرستان اندیمشک
موضوع: اسناد پیمان	کارفرما: سازمان جهاد کشاورزی استان خوزستان - مدیریت جهاد کشاورزی شهرستان اندیمشک

آنچه در این آئین نامه آمده است تحویل گردد. روی نمونه ها باید تاریخ، نام مصالح، نام سازنده، مکان اصلی، نام و محلی که مصالح نمونه گیری شده باید در آنجا بکار رود، و نام پیمانکاری که نمونه ها را تحویل میدهد، نوشته شده باشد. نمونه هایی که در اثر آزمایش از بین نمی رود تا پایان کار بازگردانده نخواهد شد، مگر با تقاضای کتبی و با هزینه خود پیمانکار، هر نمونه ای که با استانداردهای مربوطه مطابقت ننماید، مردود شناخته شده و مورد استفاده قرار نخواهد گرفت.

پیمانکار موظف است پس از ابلاغ و شروع کار از طرف کارفرما، در اولین فرصت ممکن نقشه ها، کاتالوگ ها، نمونه ها، دیاگرام ها و دیگر اطلاعات مورد نیاز لوله ها، تجهیزات هیدرومکانیکی، برقی، مکانیکی، مصالح و تجهیزاتی که مصرف آن ها جهت انجام امور موضوع پیمان ضروری می باشد، برای تصویب مهندس مشاور ارسال نماید.

نمونه مصالح و لوازمی که به کار خواهد رفت باید با ملحوظ داشتن مهلت کافی و حداقل سی روز قبل از خرید آن ها جهت تصویب به مهندس مشاور تسلیم شود. علاوه بر این پیمانکار می باید حداکثر ظرف مدت ۱۵ روز پس از مبادله اسناد پیمان، فهرست کامل و جامعی از کلیه مصالح، لوازم، ابزار و تجهیزاتی که برای اجرای پروژه مورد نیاز می باشد و شامل مقدار و تاریخ های پیش بینی شده تهیه و تحویل آن ها به کارگاه می باشد و همچنین حاوی اطلاعات ضروری دیگر می باشد را تنظیم و به کارفرما تسلیم نماید. بدیهی است تنظیم و تسلیم این لیست تعهدی برای کارفرما نخواهد داشت.

۱۰- نقشه برداری

در نقشه های توپوگرافی تهیه شده تعدادی نقطه مبنای ارتفاعی، معرفی گردیده است. نقاط کنترل و نشانه (مثلث بندی و ارتفاعی) اصلی از طرف کارفرما و در حضور مهندس مشاور طی صورت جلسه به پیمانکار تحویل خواهد شد. پیمانکار کلیه نقشه های موضوع پیمان را بعداً بر اساس این نقاط پیاده خواهد نمود. برای این منظور اگر پیمانکار نقاط نشانه و کنترلی جدیدی برای علامت گذاری، تنظیم کردن و تراز کردن ایجاد نماید، باید به طور وضوح در روی نقشه ها و بر روی زمین مشخص ساخته و به تأیید مهندس مشاور برساند، مسئولیت نگهداری از کلیه نقاط نشانه و کنترلی و اطمینان از صحت مختصات و ارتفاع نقاط بر عهده پیمانکار می باشد.

۱۱- میخکوبی و مقاطع طولی و عرضی

نقشه های تیب و سایر نقشه های اختصاصی، تمام جزئیات و اطلاعات از قبیل مقادیر خاکبرداری و خاکریزی و غیره را نشان می دهد. قبل از اجرای عملیات، پیمانکار بایستی نقاط ضروری را مطابق روشی که مورد تصویب دستگاه نظارت باشد میخکوبی و در سطح زمین مشخص نماید. چنانچه ضمن عمل از طرف دستگاه نظارت در مسیر یا پروفیل های مربوط به آن و یا موقعیت و محل ابنیه فنی اصلاحاتی بعمل آید پیمانکار بایستی به هزینه خود میخکوبی خود را بر اساس آن اصلاح و یا تجدید نماید. برای اینکه کنترل و بررسی عملیات میخکوبی و پیاده کردن شبکه از طرف دستگاه نظارت مقدور باشد پیمانکار بایستی حداقل ۴۸ ساعت قبل از شروع میخکوبی مراتب را به دستگاه نظارت اطلاع دهد تا عملیات میخکوبی و کنترل آن هم زمان صورت گیرد. در هر حال اندازه گیری دقیق بعهد خود پیمانکار است که باید راساً انجام داده و به تصویب دستگاه نظارت برساند.

پیمانکار باید کلیه افراد و لوازم و وسائلی را که دستگاه نظارت برای کنترل، بازرسی به آن احتیاج دارد به هزینه خود فراهم و در اختیار دستگاه نظارت بگذارد. کلیه رؤوس و رپه هایی که قبلاً از طرف دستگاه نظارت و یا به شرح فوق به وسیله خود پیمانکار نصب شده است بایستی با کمال مراقبت حفظ و نگهداری گردیده و اگر به عللی از بین رفته باشد باید بوسیله پیمانکار و به هزینه خود او تجدید و سپس به تصویب دستگاه نظارت برسد. در هر حال قبل از آنکه از طرف دستگاه نظارت کنترل لازم بعمل آمده باشد و یا محور مسیر و ابنیه فنی میخکوبی شده مورد رسیدگی و تصویب قرار گرفته باشد عملیات ساختمانی نبایستی آغاز گردد.

میخ هایی که به این ترتیب کوبیده شده است بایستی تا موقعی که برای اجرای کار لازم باشد در محل خود حفظ شوند و بنابراین اگر در ضمن عمل بعضی از آنها کنده شده و یا جابجا شود با دستور دستگاه نظارت (چنانچه وجود آنها را برای کنترل و بازرسی کار و تحویل موقت لازم بدانند) مجدداً در جای اولیه خود و یا در محل دیگری با فاصله و رقوم مشخص نصب شوند. در صورت ضرورت و در موقع انجام کنترل و بازرسی ارتفاع و تراز میخکوبی ها، عملیات اجرایی متوقف خواهد گردید. پیمانکار در هر زمان و قبل از شروع هر قسمت از کار بایستی موضوع را به دستگاه نظارت اطلاع داده تا دستگاه نظارت بتواند خطوط و زوایای اصلی را آماده و بررسی های لازم

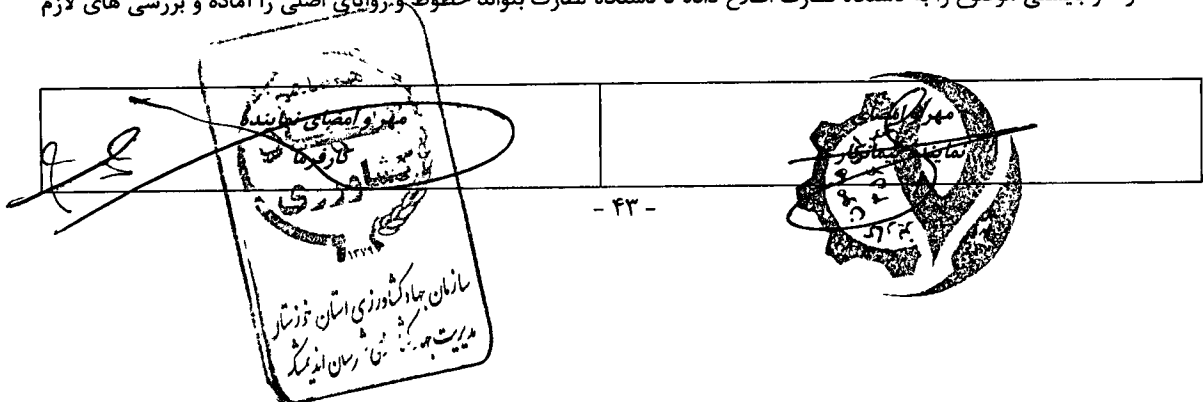

مشاور: مهندسین مشاور یزآب نگار	پروژه: اجرای عملیات تسطیح اساسی اراضی کشاورزی در شهرستان اندیمشک
موضوع: اسناد پیمان	کارفرما: سازمان جهاد کشاورزی استان خوزستان- مدیریت جهاد کشاورزی شهرستان اندیمشک

را انجام تا در حداقل زمان ممکن، بدون اینکه باعث تأخیر در کار پیمانکار شود، اندازه گیری ها و آماربرداری های لازم را به پایان رساند.

۱۲- ماشین آلات مورد نیاز اجرای پروژه

پیمانکار موظف است فهرست کلیه ماشین آلاتی را که برای انجام عملیات موضوع این پیمان، طبق برنامه تفصیلی اجرائی و به تناسب پیشرفت کار لازم هستند با ذکر مشخصات کافی تهیه و به موقع به مهندس مشاور ارائه نماید. همچنین باید کلیه اقدامات و تدابیر لازم را معمول دارد تا به نحو صحیح و مطلوبی از ماشین آلات در کارگاه استفاده شود. چنانچه مهندس ناظر در حین اجراء و با توجه به پیشرفت کار تشخیص دهد که برای جبران عقب ماندگی احتمالی نیاز به تدارک ماشین آلات جدیدی می باشد، موضوع را به پیمانکار اطلاع خواهد داد، در این صورت پیمانکار موظف است اقدامات لازم را جهت تأمین آنها معمول دارد.

۱۳- حفاظت و ایجاد راههای دستیابی

حفاظت از راههای روستایی موجود در محدوده اجرائی طرح به عهده پیمانکار می باشد و چنانچه در طی عملیات اجرائی قطع راههای موجود ضروری باشد، برقراری و ایجاد ارتباط به وسیله پل موقت برای راههای دستیابی موجود بر عهده پیمانکار بوده و با تأیید مهندس مشاور انجام خواهد شد.

علاوه بر این در حین اجرای کار چنانچه به راههای دسترسی جدیدی احتیاج باشد، پیمانکار مسئول ساخت، تعمیر و نگهداری این راهها می باشد. پیمانکار مکلف است پس از احداث و استفاده از راههای موقتی در پایان کار و وضعیت محل را به حالت اول و قابل قبول مهندس مشاور برگرداند. بدیهی است هر گونه خسارت که از این بابت متوجه اراضی گردد مسئولیت جبران آن به عهده پیمانکار خواهد بود و چنانچه در این ارتباط از سوی مالکین اراضی ذینفع به هر شکل طرح دعوی در مراجع قضایی و یا به طرق دیگر گردد، پیمانکار مکلف به پاسخگویی و عمل به رأی صادره می باشد.

۱۴- تقاطع با خطوط لوله آب، نفت و گاز و غیره

در صورت تقاطع مستحذات طرح با لوله های انتقال آب، نفت و گاز و خطوط مخابراتی و غیره، پیمانکار می بایست حداقل ۱۵ روز قبل از شروع عملیات نقشه اجرائی که نشان دهنده نحوه خاکبرداری و پی کنی و مهار و حفاظت این مسیرها باشد، جهت بررسی و هماهنگی و تأیید سازمانهای تابعه، به دستگاه نظارت تسلیم، تا از طریق کارفرما اقدامات لازم به عمل آید. نقشه های نهائی اجرائی مذکور علاوه بر در نظر گرفتن تمهیدات لازم جهت ایمنی و حفاظت خطوط لوله و تأسیسات مربوطه در دوره اجرا می بایست نشان دهنده نحوه انحراف جاده سرویس و حفظ برقراری عبور و مرور در جاده مذکور باشد. پیمانکار همچنین موظف است که کلیه اقدامات احتیاطی و ایمنی مورد نظر سازمان مربوطه را رعایت نموده و در صورت قصور در انجام وظایف خود و وارد آمدن خسارات، مسئول جبران لطمات وارده به هزینه خود خواهد بود.

۱۵- انبارها و ساختمانهای موقت

ساختمانهای موقت (انبارها، کارگاهها، دفاتر و غیره) پس از تصویب دستگاه اجرائی و دستگاه نظارت باید بوسیله پیمانکار و با هزینه کارگری و مصالح پیمانکار بنا شود، این ساختمانهای موقت و یا تسهیلات دیگر در مالکیت پیمانکار باقی خواهد ماند و باید بوسیله هزینه پیمانکار در پایان کار جمع آوری شود. پیمانکار باید طبق قواعدی که دستگاه نظارت تعیین خواهد کرد، از جاده های ساخته شده و یا جاده های موقتی که به دستور دستگاه نظارت خواهد ساخت استفاده نماید. کلیه ساختمانهای موقت باید دارای استحکام و مقاومت کافی بوده و از لحاظ اصول ساختمانی به تصویب دستگاه نظارت رسیده باشد. در هر حال پیمانکار مسئول خسارات ناشی از انبیه غیر مستحکم و ضعیف بوده و در صورت لزوم تجدید بنای آن به هزینه وی انجام خواهد گرفت.

۱۶- انبار کردن مصالح

مصالح باید طوری انبار و نگهداری شوند که کیفیت اصلی خود را برای کار مورد نظر از دست ندهند. در صورت لزوم باید آنها را روی سکوی چوبی و یا روی سطوح سخت و تمیز دیگری غیر از زمین طبیعی و نیز در صورتیکه احتیاج باشد باید آنها را زیر پوشش قرار

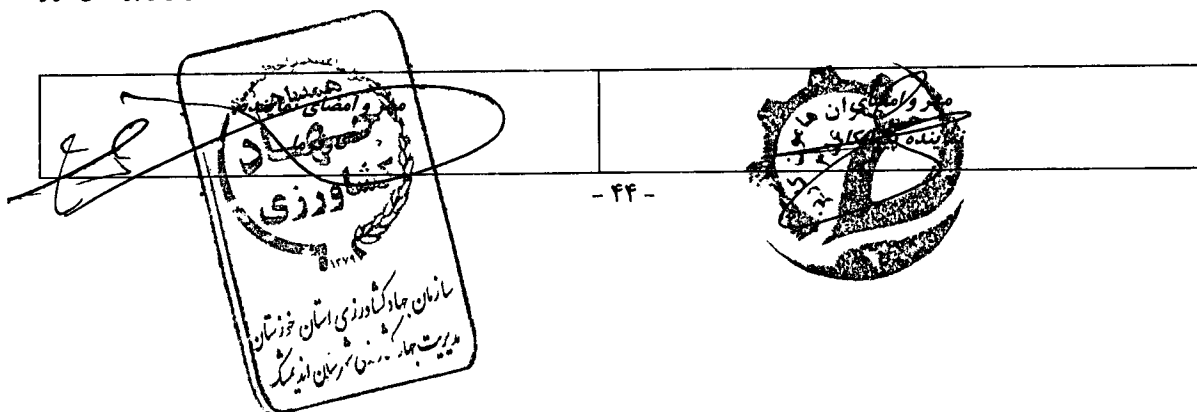

مشاور: مهندسین مشاور پیراب نگار	پروژه: اجرای عملیات تسطیح اساسی اراضی کشاورزی در شهرستان اندیمشک
موضوع: اسناد پیمان	کارفرما: سازمان جهاد کشاورزی استان خوزستان- مدیریت جهاد کشاورزی شهرستان اندیمشک

دهد. مسئولیت کیفیت و مرغوبیت مصالح گفته شده در موقع بکار بردن آنها با پیمانکار است. مصالح باید طوری انبار شوند که کنترل و بررسی آنها به فوریت و راحتی امکان پذیر باشد.

۱۷- برداشتن مصالح مطرود و تخریب تأسیسات معیوب و تخریب تأسیسات موجود

در صورت لزوم دستگاه نظارت در جریان عملیات دستورات زیر را کتباً صادر می نماید و پیمانکار متعهد به انجام آن می باشد: در ظرف مدت مقرر کلیه مصالحی که بنا به تشخیص دستگاه نظارت با مشخصات پیمان مطابقت نمی نماید از کارگاه بیرون برده شود. تعویض مصالح معیوب با مصالح دیگری که مناسب باشد. تخریب و تجدید بنای هر یک از تأسیساتی که بنا به تشخیص دستگاه نظارت با شرایط و مشخصات پیمان چه از نظر شیوه اجرایی و چه از نظر مصالح بکار رفته منطبق نمی باشد (علیرغم کلیه آزمایشهای قبلی و هر پرداختی که در این فاصله صورت گرفته باشد). در صورتیکه یکی از تأسیسات یا قسمتی از آن مطابق با دستور دستگاه نظارت اجرا نشده باشد، یا اگر آزمایشهایی که بر روی مصالح بعمل می آیند معایبی را در مقایسه با ضوابط مقرر در مشخصات نشان دهد دستگاه نظارت به تشخیص خود و با صلاحدید کارفرما مطابق با بند د ماده ۳۲ شرایط عمومی پیمان عمل خواهد نمود.

۱۸- افزایش و نقصان مقادیر کارها

در تکمیل مواد ۲۹ و ۳۰ شرایط عمومی پیمان و در چارچوب مقررات پیش بینی شده بوسیله این مواد تصریح می شود که دستگاه نظارت کاملاً اختیار دارد در صورتیکه لازم بداند پس از تأیید دستگاه اجرایی تغییراتی در تمام یا قسمتی از مشخصات کار به شرح زیر بدهد و پیمانکار موظف به اجرای آن بوده، بدون آنکه هیچگونه ادعایی داشته باشد. لازم به یادآوری است که هیچ یک از این تغییرات نمی تواند سبب بطلان پیمان گردیده و پیمانکار نمی تواند بدون دستور کتبی دستگاه نظارت اقدام به هیچگونه تغییراتی نماید.

- افزایش یا کسر قسمتی از عملیات موضوع این پیمان.

- حذف هر یک از قطعات.

- تغییر نقشه.

- تغییر رقوم ارتفاعات.

- صدور دستور اجرای هرگونه عملیات اضافی که برای تکمیل هر یک کارها لازم تشخیص داده شود.

۱۹- بازرسی و پذیرش کارهای انجام شده

در تکمیل ماده ۳۲ شرایط عمومی پیمان، مهندس مشاور کلیه عملیات را بازرسی خواهد کرد و در صورت تأیید مطابقت کارها با مشخصات فنی و نقشه‌های اجرایی توسط مهندس مشاور، عملیات مزبور با حضور نماینده مهندس مشاور شروع خواهد گردید. به منظور حصول اطمینان از بازرسی‌ها و تأیید سریع مهندس مشاور، پیمانکار باید برنامه‌های کار هفتگی کلیه فعالیت‌های مورد نظر را بدون هر گونه محدودیتی شامل کلیه لوله‌گذاری‌ها، خاکریزها، عملیات بتن‌ریزی و سایر عملیات مورد نظر را تهیه نماید. این برنامه‌ها که می‌بایستی حداقل یک هفته قبل به مهندس مشاور تسلیم گردد، باید قصد پیمانکار را مبنی بر انجام عملیات در بیش از یک نوبت کار در روز یا کار در روزهای جمعه و تعطیل را نیز نشان دهد. کلیه برنامه‌هایی که مستلزم کار بیشتر از یک نوبت در روز و کار در روزهای جمعه و تعطیل می‌باشد باید قبلاً به تأیید مهندس مشاور برسد.

در صورتی که کار انجام شده بدون اطلاع مهندس مشاور و مورد تأیید نباشد و کنترل و بازرسی آن نیز پس از اتمام کار امکان پذیر نباشد، مهندس مشاور برای بازدید، اندازه‌گیری، کنترل و یا آزمایش مصالح مصرفی می‌تواند دستور تخریب قسمتی و یا تمام کار را صادر نماید و پیمانکار موظف به اجرای دستور نظارت می‌باشد.

بابت تخریب و به رؤیت رساندن کار انجام شده قبلی، پیمانکار نباید هیچ گونه اضافه‌بهایی درخواست نماید و کلیه هزینه‌های اجرا و پوشاندن مجدد کار به عهده پیمانکار می‌باشد، مگر آن که کار انجام شده بر اساس نقشه‌های مصوب بوده و نحوه انجام کار نیز مورد تأیید مهندس مشاور بوده ولی تخریب بر اساس دستور و خواسته کارفرما یا مهندس مشاور صورت پذیرفته باشد که در این صورت هزینه‌های متعلقه به پیمانکار پرداخت خواهد شد. در هر صورت حضور و بازرسی مهندس مشاور صورت پذیرفته باشد که در این صورت هزینه‌های متعلقه به پیمانکار پرداخت خواهد شد.

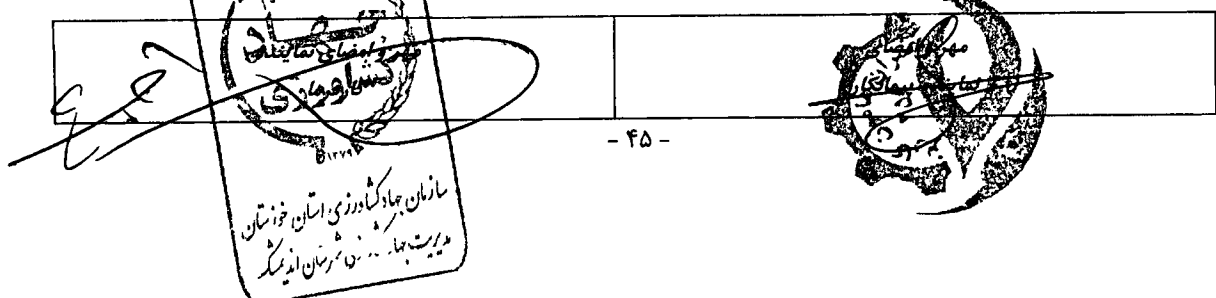

مشاور: مهندسین مشاور پزآب نگار	پروژه: اجرای عملیات تسطیح اساسی اراضی کشاورزی در شهرستان اندیمشک
موضوع: اسناد پیمان	کارفرما: سازمان جهاد کشاورزی استان خوزستان - مدیریت جهاد کشاورزی شهرستان اندیمشک

را از تعهداتی که به طور صریح یا ضمنی در مورد مطابقت کارها با پیش‌بینی‌ها، مشخصات فنی، حد نصاب‌ها و یا دستورالعمل‌هایی که مهندس مشاور در حین پیشرفت کار صادر نموده، میرا نمی‌دارد.

قابل صرف‌نظر بودن انحرافات از معیارها

۲۰- نحوه محاسبه جرائم سایر عملیات

پیمانکار بایستی اساساً عملیات را بدون نقص و طبق مشخصات فنی و نقشه‌ها به انجام برساند. در هر حال تعیین حدود رواداریها و جرائم عملیات و نحوه اعمال آنها کلاً به عهده دستگاه نظارت بوده و برای پیمانکار غیر قابل اعتراض می‌باشد.

۲۱- حریم

حریم و محدوده کارگاه، در موقع تحویل زمین طبق ضوابط کارفرما به پیمانکار ابلاغ خواهد شد. این محوطه در اختیار پیمانکار بوده و کلیه تأسیسات موقت، انبارها و ساختمانها و جاده سرویس و غیره باید در این محوطه قرار گیرد. در صورتیکه پیمانکار به علل مختلف حتی اشغال بودن کلیه حریم فوق از خاکریز و نظایر آن از زمینهای خارج از حریم استفاده نماید موظف است کلیه هزینه های لازم برای کسب مجوز یا حق عبور به مالکین مربوطه را رأساً پرداخت نماید.

پیمانکار باید بلافاصله بعد از انعقاد قرارداد، دستورات و اطلاعات لازم در مورد منطقه کار و حریم را از طریق مقامات دارای صلاحیت کتباً به صاحبان اراضی ابلاغ نماید تا آنها فعالیت در حریم را متوقف نمایند و خسارتی از این بابت متوجه کسی نگردد. ضمناً نباید هیچگونه عملیات ساختمانی در زمینهای زراعت شده شروع گردد، مگر اینکه قبلاً موافقت مالکین و زارعین جلب و خسارات احتمالی آنها ارزیابی و پرداخت شده باشد.

در صورت عدم هماهنگی با کارفرما پیمانکار مسئول کلیه تأخیرهایی که احیاناً به علل فوق در اجرای کار بوجود آید می‌باشد. چنانچه برای عملیات ساختمانی احتیاج به جاده سرویس باشد باید در حریم ساخته شود.

پیمانکار باید ضمن بررسی کامل با طبیعت و موقعیت کار آشنا و در صورت نیاز به هزینه خود با گمانه زنی و یا بررسیهایی که به روشهای دیگر انجام می‌دهد از خصوصیات مواد زیر زمین و نیز از نوع ماشین آلات و امکاناتی که برای شروع و در ضمن ادامه کار لازم است و از شرایط عمومی و محل کار و سایر چیزهایی که ممکن است به نحوی در اجرای عملیات موضوع این قرارداد و یا پیشرفت آن اثر داشته باشد، اطلاع حاصل کند.

کلیه اطلاعاتی که از طرف کارفرما یا دستگاه نظارت در قالب اسناد مناقصه و یا به طور جداگانه در اختیار پیمانکار گذاشته می‌شود، فقط جنبه راهنمایی داشته و پیمانکار باید به مسئولیت خود کلیه آنها را کنترل و ارزیابی نموده و به ویژه در مورد جنس خاک از نظر زمین شناسی و شرایط طبیعی مخصوصاً شرایط آب و هوا و آبهای محلی و سطح آب زیرزمینی شخصاً اطلاعات لازم را کسب نماید.

۲۲- حفظ حریم زمین‌های کشاورزی

پیمانکار برای احداث راه‌های سرویس، دسترس به کارگاه و جبهه‌های کاری، می‌باید حریم زمین‌های کشاورزی را حفظ نموده و از عبور در کشتزارها پرهیز نماید و در مناطقی که مجبور به تصرف زمین‌ها به طور موقت باشد باید مراتب را در زمان مناسب به مهندس مشاور اطلاع دهد تا با تأیید مهندس مشاور و تصویب کارفرما نسبت به استملاک این گونه اراضی به صورت موقت یا دائم اقدام شود.

۲۳- کارکنان و افرادی که از طرف پیمانکار به کار گمارده می‌شوند

در تکمیل ماده ۱۷ شرایط عمومی پیمان یادآوری می‌شود که:

پیمانکار بایستی تعداد کافی مهندس، مباشر و رؤسای کارگاه و سایر افرادی که برای حسن انجام کار مورد نیاز باشند استخدام و به کار گمارد. پیمانکار بایستی تسهیلات و وسائل لازم جهت افراد خود را تا حدودی که در کارگاههای نظیر معمول و متداول است فراهم سازد.

دستگاه نظارت مجاز است که از حضور هر شخصی که توسط پیمانکار گمارده شده باشد ولی به علت عدم لیاقت یا اهمال در انجام وظائف یا هر علل دیگری مورد قبول نباشد در کارگاه جلوگیری بعمل آورد. استخدام مجدد وی بدون جلب موافقت دستگاه نظارت ممنوع و استخدام جانشین وی نیز موقوف به جلب موافقت دستگاه نظارت می‌باشد.

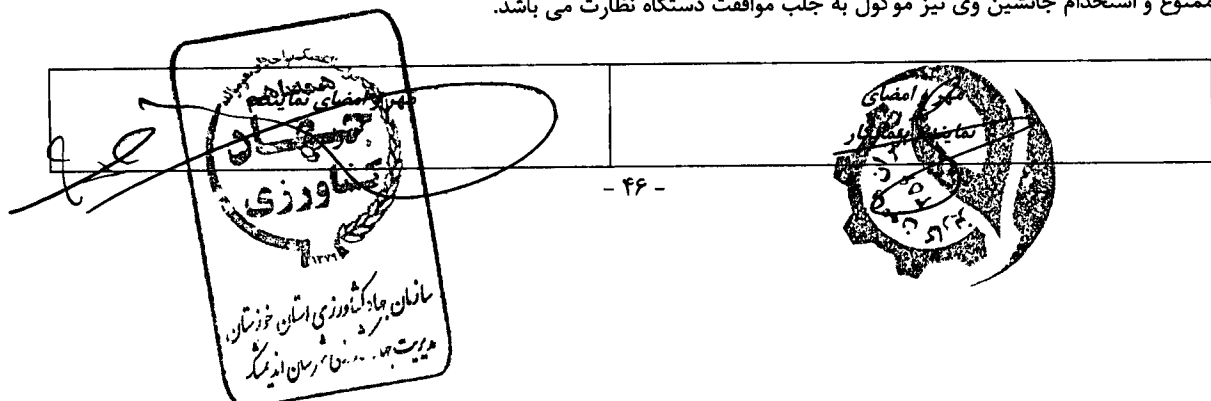

مشاور: مهندسین مشاور پزآب نگار	پروژه: اجرای عملیات تسطیح اساسی اراضی کشاورزی در شهرستان اندیمشک
موضوع: اسناد پیمان	کارفرما: سازمان جهاد کشاورزی استان خوزستان - مدیریت جهاد کشاورزی شهرستان اندیمشک

کارکنان و کارگران پیمانکار دست دوم نیز مشمول مقررات بند ب می باشند.
پیمانکار نمی تواند اجرای مفاد بندهای فوق الذکر را مستمسکی برای جبران خسارات حتی ناچیز قرار دهد.
کلیه تصمیمات و دستورات دستگاه نظارت که مربوط به بندهای ب و ج می باشد لازم الاجراست.

۲۴- اداره کارگاه، نماینده پیمانکار و حضور در کارگاه

در تکمیل بند ز ماده ۱۸ شرایط عمومی پیمان تصریح می شود در مدت ۵ روز پس از امضاء پیمان، پیمانکار نماینده مختار خود را که باید در کارگاه اقامت نماید برای جلب موافقت دستگاه نظارت معرفی خواهد نمود. این معرفی نامه باید حاوی مشخصات و شرح حال کامل نماینده پیمانکار بوده و همچنین شرح اختیارات او در زمینه های اداری و مالی و فنی که ضامن پیشرفت مطلوب عملیات شرکت یا شرکتهای امضاء کننده پیمان می باشد باید ضمیمه آن باشد.

ممکن است دستگاه نظارت تا قبول نماینده پیمانکار از ابلاغ دستور شروع کارها به نامبرده خودداری نماید. دستگاه نظارت حق دارد در هر موقع که مایل باشد قبولی نماینده پیمانکار را همراه با دلایل کتباً پس بگیرد و در اینصورت پیمانکار باید حداکثر ظرف مدت ۱۵ روز پس از ابلاغ این تصمیم مأمور مذکور را فرا خوانده و از به کار گماردن مجدد او در کارگاه به هر عنوانی که باشد خودداری نماید و نماینده دیگری را که مورد قبول دستگاه نظارت باشد به جای وی به کار گمارد. هرگونه ابلاغ و یا دستوری که از طرف دستگاه نظارت به نماینده مزبور داده شود ابلاغ شده به پیمانکار تلقی خواهد شد. پیمانکار باید اداره عملیات را به نحو احسن تا هر زمانی که دستگاه نظارت برای انجام تعهدات ناشی از پیمان بر اساس مفاد قرارداد لازم بداند بعهده بگیرد.

پیمانکار یا نماینده تام البیستی بطور دائم در کارگاه حضور داشته باشند. پیمانکار موظف است که برای کارمندان خود و کارمندان دستگاه نظارت و کارفرما بر حسب احتیاجات و در محل هایی که دستگاه نظارت تعیین می نماید اقدام به ایجاد تأسیسات لازم برای اجرای کارها نظیر آزمایشگاه، انبارها، کارگاههای تعمیراتی، گاراژ و تأسیسات نموده و در صورت لزوم تلفن، آب، انتقال نیرو و غیره را به هزینه خود تهیه و نصب نماید.

پیمانکار موظف است به هزینه خود کلیه راههای ارتباطی و جاده های سرویس داخلی کارگاه را ساخته و نگهداری نماید. نقشه های اجرایی این راههای ارتباطی باید قبل از اجراء به تصویب دستگاه نظارت برسد.

۲۵- نحوه دسترسی به کارگاه

دستگاه نظارت و یا هر شخص مجاز این دستگاه حق دارند در هر موقع به محوطه کارگاه و کلیه تأسیسات داخلی آن وارد شوند و در این مورد کلیه تسهیلات لازم بایستی از طرف پیمانکار برای آنها فراهم گردد.

۲۶- پیش بینی و احتیاطهای لازم

پیمانکار موظف است در محلهایی که گودبرداری ممکن است به تأسیسات مجاور زیانها و خسارات وارد آورد به هزینه خود و برای حفاظت آنها هرگونه پیش بینی لازم را بنماید. در مواقع حفر ترانشه پیمانکار لازم است اقدامات احتیاطی و دقت لازم جهت حفاظت مصالح مجاور محل کار را بنماید و یا به عبارت دیگر از تزلزل و تخریب قسمتهای مجاور و گودبرداریها اجتناب نماید.

روشهایی و نگهداری محلهای گودبرداری شده بر عهده پیمانکار و به هزینه وی خواهد بود. پیمانکار موظف است علائم خطر و چراغهای قرمز به فواصل معین برای اخطار به رانندگان و عابرین پیاده در محلهای گودبرداری نصب نموده و از انباشتن خاک در مسیر عبور وسایل نقلیه و یا هرگونه عملیات دیگری که احتمالاً باعث بروز حوادث و تصادفات رانندگی شود احتراز نماید. در صورت سهل انگاری در اینگونه موارد و بروز حوادث پیمانکار مسئول پرداخت هرگونه خسارت مالی و جانی خواهد بود.

در مواقعی که محلهای گودبرداری شده جاده ها را قطع میکند پیمانکار می بایستی جهت تسهیل عبور و مرور وسایل نقلیه پیش بینی های لازم را معمول داشته و ترتیبی اتخاذ نماید که از قطع آمد و شد جلوگیری به عمل آید. هزینه اینگونه عملیات کلاً به عهده پیمانکار خواهد بود.

حفظ لوازم و وسائلی که مورد استفاده عموم بوده و در محدوده عملیات پیمانکار قرار دارد از قبیل تیرهای چراغ برق، کابلهای فشار قوی و فشار ضعیف، خطوط تلفن، لوله های آب و گاز موجود در زمین، راه آهن و بطور کلی تأسیسات موجود بر عهده پیمانکار می باشد.

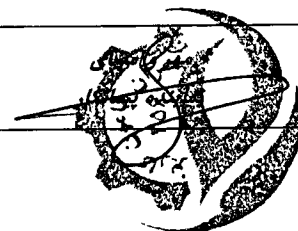

مشاور: مهندسین مشاور پزاب نگار	پروژه: اجرای عملیات تسطیح اساسی اراضی کشاورزی در شهرستان اندیمشک
موضوع: اسناد پیمان	کارفرما: سازمان جهاد کشاورزی استان خوزستان- مدیریت جهاد کشاورزی شهرستان اندیمشک

پیمانکار مسئول هر نوع خسارتی که در اثر انجام کارهای مربوطه و یا سهل انگاری کارگران و ماشین آلات وی حادث شود می باشد و باید آنها را به هزینه خود به صورت اولیه تعمیر نماید. پیمانکار در مقابل کلیه حوادثی که در اثر عدم کفایت وسائل استحفاظی و یا سهل انگاری در اجرای صحیح کارها بوجود آید مسئولیت خواهد داشت.

توجه پیمانکار را به ماده ۲۱ شرایط عمومی پیمان جلب و به خصوص به وی اخطار می شود که مکلف است روشنایی و مراقبت و علائم عبور و مرور را به منظور حفظ سلامت و امنیت و رفاه عموم و دیگران در کلیه محل های ساخته شده و در طول بزرگراهها و خیابانها و کوچه های شهر در محل های کار این پروژه تأمین نماید. کلیه اقدامات احتیاطی و تأمین پیمانکار باید با تصویب دستگاه نظارت باشد تا رفت و آمد و ترافیک به حداقل تقلیل یابد.

۲۷- حفاظت کارگاه و عملیات موضوع پیمان از جریان آب های سطحی و زیرزمینی

پیمانکار باید با اقدامات پیشگیرانه محوطه عملیات را از جریان آب های سطحی و زیرزمینی محفوظ بدارد. به جز در مواردی که انجام کار در آب اجتناب ناپذیر است در سایر موارد که انجام کار با تأیید دستگاه نظارت باید دور از جریان آب های سطحی و زیرزمینی انجام گیرد با احداث سیل بندهای موقت و زهکش و نصب پمپ های آبکشی مسیر آب را تغییر دهد. به هر حال هر گونه اقدام لازم جهت پیشگیری از صدمه ناشی از جریان آب بایستی با احداث سازه های اتصالی با تأیید دستگاه نظارت انجام گردد.

پیمانکار مسئولیت کامل تهیه طرح، تهیه مصالح، ساخت، تعمیر، نگهداری و بهره برداری و برچیدن سیستم حفاظت را در مقابل جریان آب های فصلی یا دائمی با تأیید دستگاه نظارت می باشد. هزینه های مربوط به این امر در ردیف های تجهیز و برچیدن کارگاه دیده شده است. پیمانکار مسئول کلیه خسارات وارده بر کارهای اصلی، تجهیزات ساختمانی، کارهای موقتی و سایر تسهیلات بوده و بلافاصله باید طبق نظر دستگاه نظارت نسبت به تعمیر و تعویض کلیه قسمت های خسارت دیده به هزینه خود اقدام نماید.

پیمانکار موظف است با ارائه طرح های اجرایی و نقشه های مربوطه پس از کسب موافقت دستگاه نظارت، کلیه نهرها، چاهکها، تسهیلات لازم، پمپاژ و غیره را به منظور هدایت آب های نفوذی (سطحی و زیرزمینی) به خارج از محدوده عملیات احداث نماید.

پیمانکار همچنین بایستی کلیه نیروهای انسانی و لوازم و تجهیزات لازم را تأمین نموده و به نحوی مورد بهره برداری قرار دهد که کارها در محوطه عاری از وجود آب انجام گیرد.

۲۸- حفظ و تأمین آب کشاورزی و برقراری جریان آب در مجاری انهار سنتی

پیمانکار موظف است در شروع عملیات اجرایی، برنامه و طرح تأمین آب اراضی زراعی در طول اجرای عملیات را تهیه و به تصویب دستگاه نظارت برساند و بر اساس آن بدون هیچ وقفه ای آب زراعی کشاورزان را تأمین نماید. پیمانکار موظف است در طول زمان اجرای پروژه، انحراف و هدایت آب انهار موجود را طبق دستور نظارت اجرا نماید. به طوری که هیچ وقفه ای در تأمین آب زراعی کشاورزان به وجود نیاید. در غیر این صورت مسئولیت کلیه بی آمدهای مرتبط بر این امر به عهده پیمانکار خواهد بود.

پیمانکار موظف است در تمام طول عملیات، تأمین آب مزارع و باغ های موجود در محدوده عملیات را برقرار نماید. این امر ممکن است با حفظ سیستم کانال های موجود و یا انجام تغییراتی در آنها به منظور اجتناب از تداخل در فعالیت های ساختمانی و یا با روش های دیگری که ممکن است توسط پیمانکار پیشنهاد شود و مورد تصویب دستگاه نظارت قرار گیرد صورت پذیرد. مقدار تأمین آب نباید کمتر از مقدار قبلی آن باشد. قطع موقت آب و یا ایجاد خلل در آبرسانی با پیشنهاد و تشخیص دستگاه نظارت پس از تصویب کارفرما مجاز می باشد.

طراحی، تهیه مصالح، ساختن، ترمیم مجدد، نگهداری و بهره برداری و برچیدن کلیه تسهیلات مورد نیاز جهت تأمین آب آبیاری طبق دستور دستگاه نظارت از جمله وظایف پیمانکار می باشد. پس از اتمام عملیات ساختمانی و بهره برداری از سیستم دائمی، تأسیسات موقت ساخته شده به منظور فوق در صورت عدم نیاز به نحوی که دستگاه نظارت دستور دهد باید توسط پیمانکار برچیده و تسطیح گردد.

در صورتی که وقفه ای در تأمین آب آبیاری به دلیل خرابی ناگهانی کانالها و ابنیه فنی هیدرولیکی و سایر تسهیلات آبرسانی به وجود آید، پیمانکار موظف است بلافاصله اقدامات لازم را در جهت تعمیر خرابی و برقراری مجدد آب مورد نیاز انجام داده و مراتب را به اطلاع

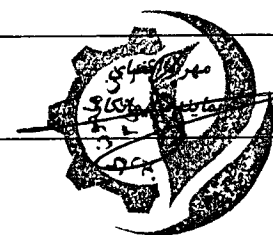

مشاور: مهندسين مشاور پيژاب نگار	پروژه: اجرائى عمليات تسطیح اساسی اراضی کشاورزی در شهرستان اندیمشک
موضوع: اسناد پیمان	کارفرما: سازمان جهاد کشاورزی استان خوزستان- مدیریت جهاد کشاورزی شهرستان اندیمشک

دستگاه نظارت و کسانى که آب آن‌ها قطع شده است برسانند. همچنین پیمانکار در دوران عملیات ساختمانی مسئول نگهداری از سیستم زهکشی مرتبط با به سیستم بهره‌برداری از آنها، آبیاری فعلی، می‌باشد.

در صورت بروز وقفه در تأمین آب و یا سیستم زهکشی به دلیل مشروحه فوق‌الذکر، پیمانکار علاوه بر آن چه ذکر شد موظف به جبران خسارت وارده به کسانى است که متضرر گردیده‌اند و در صورت طرح دعوى در محاکم قضائى و یا به اشکال دیگر، پیمانکار موظف به اجرائى رأى صادره بوده و هیچ گونه مسئولیتی متوجه کارفرما نمی‌باشد.

۲۹- اجرائى عملیات بر طبق دستور دستگاه نظارت

در تأکید بر اجرائى مفاد ماده ۳۲ شرایط عمومى پیمان، پیمانکار موظف به اجرا و اتمام و نگهداری از کلیه تأسیسات، تجهیزات و ابنیه مورد پیمان تا پایان دوره قرارداد می‌باشد. در صورتى که دوره قرارداد بعثت قصور پیمانکار در امر اجرا و نگهداری و مراقبت از تأسیسات، تجهیزات و ابنیه مورد پیمان به نحو مورد قبول دستگاه نظارت، خسارتى به آنها وارد بشود، پیمانکار موظف است طبق دستورات دستگاه نظارت و به نحو مقتضى و قابل قبول به رفع نقایص بپردازد، در غیر اینصورت مفاد ماده ۳۲ شرایط عمومى پیمان از طرف کارفرما به مورد اجرا گذارده خواهد شد.

۳۰- نگهدارى

پیمانکار باید در تمام اوقات کلیه اموال کارفرما، مربوط به این قرارداد را از خراب شدن و صدمه دیدن حفظ کند و همچنین می‌بایستی از اموال و عملیات انجام یافته خود و نیز اموال مجاور محدوده کار خود نگهداری و محافظت نموده و چنانچه به آنها صدمه ای وارد آورد آنها را به هزینه خود تعویض یا تعمیر نماید.

۳۱- آب و برق

ظرفیت شبکه آب و برق و تسهیلات مورد نیاز باید بنحوى باشد که جوابگوی کلیه احتیاجات و نیازمندیهای معمولی باشد. آب مصرفی باید از منابعی تأمین شود که احتمال آلودگی و سرایت امراض برای آن وجود نداشته باشد.

آب آشامیدنى باید کلرزنى شده و یا به هر روش دیگری تصفیه شود. بطورى که همواره قابل شرب و خوش طعم باشد. به منظور مقابله و مبارزه با آتش سوزى، پیمانکار می‌تواند از شبکه آبرسانى جداگانه ای که از آب رودخانه تغذیه می‌شود، استفاده نماید. کلیه هزینه های مربوط به تأمین آب، انتقال و نگهداری آن در مخازن مناسب بعهده پیمانکار می‌باشد.

۳۲- کمپ

پیمانکار باید برای اسکان دادن مستخدمین خود در کارگاه، کمپ با آب، برق، فاضلاب و بهداشت و غذا فراهم آورد. پیمانکار باید این کمپ را تا آخر مدت قرارداد حفظ نماید و در پایان کار چنانچه توسط دستگاه نظارت خواسته شد آنها را جمع کرده و بردارد.



۳۳- تمیز گارى

پیمانکار باید در تمام اوقات، محیط کار خود و همچنین انبارهایی که مورد استفاده قرار می‌گیرد را تمیز نگه داشته و مانع جمع شدن زباله و مواد زائد شود. در پایان اجرائى عملیات و در صورت درخواست دستگاه نظارت نیز باید تمام ساختمانهای موقت را برداشته و هر نوع مواد زائد را از محدوده کار دور و این مواد را در جایی که دستگاه نظارت تعیین می‌نماید، تخلیه نماید. پیمانکار باید کارهای انجام شده و کلیه تأسیسات را از هر نوع مواد زائد و غیر ضرورى تمیز نماید. تشخیص زائد و غیر زائد بودن مصالح بعهده دستگاه نظارت می‌باشد و چنانچه پیمانکار در انجام این کار قصور ورزد، دستگاه نظارت ترتیب جمع‌آوری آنها را داده و هزینه آن را از مطالبات پیمانکار کسر خواهد نمود.

۳۴- صورت مجلس کارهای انجام شده

بررسى و تنظیم صورت مجلس کارهای انجام شده موضوع این قرارداد بجز در مواردی که صریحاً قید گردیده منحصرأ بعهده دستگاه نظارت یا نماینده آن می‌باشد.

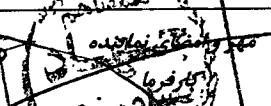
هنگامیکه دستگاه نظارت و نماینده آن بخواهد در مورد عملیات انجام شده اقدام به تنظیم صورت مجلس کار بنماید از پیمانکار یا نماینده صلاحیت دار او خواهد خواست که برای تنظیم آن در موعد معین در محل حضور یابد و اطلاعات لازم را تسلیم نموده و

	
-------------------------------------------------------------------------------------	---------------------------------------------------------------------------------------

مشاور: مهندسین مشاور پرباب نگار	پروژه: اجرای عملیات تسطیح اساسی اراضی کشاورزی در شهرستان اندیمشک
موضوع: اسناد پیمان	کارفرما: سازمان جهاد کشاورزی استان خوزستان - مدیریت جهاد کشاورزی شهرستان اندیمشک

کمکهای لازم را بنماید. هرگاه پیمانکار یا مأمور او در موعد مقرر حضور نیابد صورت مجلس اجرای کار که توسط دستگاه نظارت یا نماینده آن تنظیم می شود پس از تأیید کارفرما معتبر خواهد بود.

چون صورت مجالس کارهای انجام شده می بایست بر مبنای نقشه ها و یا اسناد دیگر تنظیم گردند نماینده دستگاه نظارت موارد لازم را تهیه نموده و از پیمانکار تقاضا می نماید که در ظرف حداکثر سه روز از مفاد آنها اطلاع حاصل نموده و آنها را بعنوان موافقت امضاء نماید. در صورتیکه پیمانکار به این درخواست پاسخ ندهد اسنادی که توسط نماینده دستگاه نظارت تنظیم شده پس از تأیید دستگاه اجرایی معتبر خواهد بود.

ضمناً در مواردیکه پیمانکار به صحت اسناد معترض بوده و از امضاء آنها خودداری می نماید، بایستی در ظرف حداکثر ۵ روز علل و موارد اختلاف را طی یادداشتی تسلیم دستگاه نظارت بنماید. در غیر اینصورت اسناد مذکور معتبر خواهد بود.

۳۵- پرداخت های موقت قیمت های جدید

در تکمیل ماده ۲۹ شرایط عمومی پیمان تصریح می شود که در مورد عملیات اضافی که قیمت آنها قبلاً به تصویب کارفرما نرسیده است بطور موقت و به قیمتی که دستگاه نظارت تنظیم و به کارفرما پیشنهاد نموده است پرداخت می شود. بدیهی است که قیمت اصلی چنین کارهایی می تواند از قیمت تعیین شده موقت کمتر و یا بیشتر باشد.

صورت وضعیت های ارائه شده می بایست منضم به نقشه های اجرایی باشد.

۳۶- پرداخت مطالبات پیمانکار

در تکمیل ماده ۳۷ شرایط عمومی پیمان تصریح می شود که اگر جریان عادی عملیات به سبب تأخیر در پرداخت دستمزدهای افراد و تحویل مصالح و وسائل ضروری کارگاه بوسیله پیمانکار دچار وقفه گردد دستگاه نظارت حق دارد از کارفرما درخواست کند مبلغ صورت وضعیت ماهیانه عملیات را به حساب مخصوصی در یک بانک نزدیک کارگاه ریخته و به امضای نماینده کارفرما پرداخت هزینه های لازم را با نظر دستگاه نظارت و به حساب پیمانکار انجام دهد. این طرز عمل تا زمانیکه جریان کارها به وضع عادی و مطلوب نیفتاده ادامه خواهد داشت. همچنین پیمانکار موافقت دارد در صورتیکه به تشخیص دستگاه نظارت و تصویب کارفرما به هر علتی اقدام یا عدم اقدام پیمانکار موجب وارد شدن خسارت به کارفرما یا سایر پیمانکاران و یا اشخاص غیر گردد، خسارت وارده پس از برآورد دستگاه نظارت از مطالبات پیمانکار کسر و به ذینفع پرداخت شود.

۳۷- ایمنی کارگاه و محیط کار

در اجرای کارهای پیمان، پیمانکار موظف است شرایط محیط کار را در اجرای هر یک از عملیات به طریقی تنظیم نماید که حتی الامکان و با توجه به مقتضیات خاص آن عملیات انجام کار خالی از هر گونه خطر و بصورت بهداشتی باشد. انجام کارها باید طبق ماده ۲۳ شرایط عمومی پیمان و به شرحی که از این پس مشخص می گردد، باشد.

در کلیه عملیات خاکی پیمانکار موظف است از روشهاییکه مورد تأیید دستگاه نظارت واقع شده باشد استفاده نموده و کلیه وسایل لازم را طوری نصب و نگهداری و بهره برداری نماید، به نحویکه میزان گرد و خاک مضر حاصله را به حداقل برساند و خصوصاً در مورد کنترل گرد و خاکهای سیلیسی ناشی از حفاری در سنگ، پیمانکار باید نهایت کوشش خود را انجام دهد. انجام عملیات خاکی و سایر مصالح باید بطریقی اداره و انجام شود که خطری متوجه سلامت کارکنان نشود.

هر یک از عملیات باید با رعایت کلیه قوانین و مقررات، دستورالعملها و آئین نامه های ایران و بر اساس تأمین بهداشت، ایمنی و آسایش کارکنان انجام شود. رئیس کارگاه پیمانکار موظف است به قبول مسئولیت ایمنی کارگاه بطور تمام بوده و باید بیشترین سعی خود را در این زمینه مبذول دارد. محلهای مختلف قرصه و نحوه عملیات مربوطه در آنها و راههای حمل مواد باید توسط دستگاه نظارت بمنظور اطمینان از اینکه پی های ساختمانها در معرض خرابی قرار نگیرد مورد موافقت قرار گیرد. از لغزشهای زمین که موجب بستن و مسدود کردن راه ارتباطی و یا مسیر رودخانه شود باید جلوگیری بعمل آید. در صورتیکه موانع پیش بینی نشده و یا غیر قابل اجتناب بوجود آید پیمانکار باید به هزینه خود بلافاصله اقدام به رفع آنها نماید.

پیمانکار موظف است کلیه قوانین و مقررات لازم را بمنظور انجام کار توأم با ایمنی و بمنظور جلوگیری از حوادث قابل اجتناب رعایت نموده و خسارات و صدمات وارده به کارکنان خود و سایر افراد وابسته را به حداقل تقلیل دهد. در محلهای کار بایستی به اندازه کافی

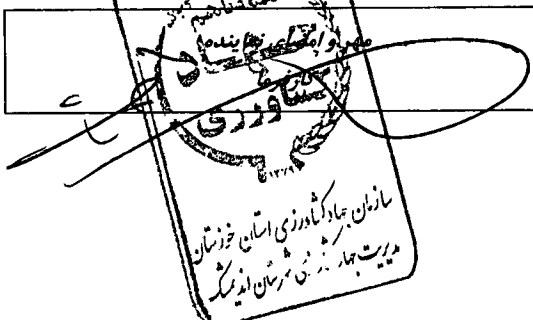
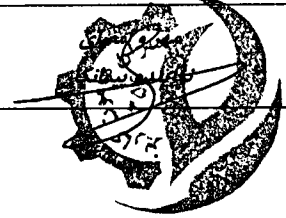
	
-------------------------------------------------------------------------------------	--------------------------------------------------------------------------------------

مشاور: مهندسین مشاور یزآب نگار	پروژه: اجرای عملیات تسطیح اساسی اراضی کشاورزی در شهرستان اندیمشک
موضوع: اسناد پیمان	کارفرما: سازمان جهاد کشاورزی استان خوزستان - مدیریت جهاد کشاورزی شهرستان اندیمشک

اعلانات حفاظتی و تابلوهای احتیاطی نصب گردد. کلیه ماشین آلات و تجهیزات باید حفاظت شده باشند و بر اساس مفاد آخرین آئین نامه های جلوگیری از سوانح و حوادث در عملیات ساختمانی طبق ضوابط دولتی ایران و یا ضوابط بین المللی مورد تصویب دستگاه نظارت از وقوع حوادث و اتفاقات احتمالی جلوگیری شود. پیمانکار باید در مورد آتش سوزی کلیه پیش بینی های احتیاطی لازم را بمنظور جلوگیری و در صورت وقوع، خاموش کردن فوری آن بصورتی مناسب و معقول بنماید.

۳۸- بهداشت کارگاه

پیمانکار تعهد می نماید بهداشت محیط زیست و محیط کار را برابر ماده ۲۳ شرایط عمومی پیمان در کارگاههای مربوطه و به شرح زیر اجرا نماید.

۳۸-۱- محیط زیست

مقصود از محیط زیست وجود اردوگاههای مسکونی در نزدیک کارگاهی است که توسط پیمانکار برای سکونت کارمندان و عده ای از کارگران ساخته می شود. زندگی در این اماکن ناگزیر دسته جمعی بوده و بایستی از کلیه اختصا صات یک زندگی عمومی برخوردار باشد. در چنین اماکنی آنچه از نظر بهداشتی مورد نظر و اجرای آن ضروری می باشد بشرح زیر است:

- محیط زیست بایستی در گودی، ارتفاعات و مسیل قرار نداشته باشد.
- ساختمان دیوارها بایستی از ورود خزندگان و حشرات در امان و بدون فرورفتگی و شکاف باشد.
- سقفها بایستی صاف، مسطح، بدون ترک خوردگی و شکاف باشد.
- درها و پنجره ها بدون ترک خوردگی و شکستگی بوده و بوسیله تورهای سیمی پوشیده شده باشد تا از ورود مگس و سایر حشرات جلوگیری بعمل آید.
- سیستم فاضلاب بایستی بهداشتی باشد.
- آب آشامیدنی، سالم و قابل مصرف باشد (مرتباً کلر زنی شود).
- توالتهای عمومی بهداشتی بوده و اقلأً برای هر ۴۰ نفر یک توالت منظور و بوسیله کرتولین ۵٪ همه روزه ضد عفونی گردد.
- برای استحمام هر ۳۰ نفر یک دوش آبگرم احداث گردد.
- حجم منبع آب سرد و گرم جهت مصارف شستشو، استحمام و شرب مناسب باشد، بطوریکه در هر روز در نقاط معتدل ۲۵ لیتر و در نقاط گرمسیر ۴۰ لیتر برای هر نفر بازده داشته باشد.
- برای هر ۴۰ نفر یک دستشویی با صابون کافی تأمین گردد.
- سالن نهار خوری دارای نور کافی با کف موزائیک یا سیمان و قابل شستشو باشد.
- دفع زباله همه روزه از طریق سوزاندن یا مدفون کردن صورت گیرد.
- محل ریختن زباله از محل مسکونی دور و مسئول دفع زباله مشخص باشد.
- زباله دان ها بایستی روپوش دار و زنگ نزن بوده و از نظر تعداد کافی باشد.
- جهت شستشو لباس کارگران حوضچه های رختشویی در نظر گرفته شود.
- البسه و پوشاک کارگران از نظر آلودگی به شپش مرتباً بازدید و در صورت لزوم با گرد د.د.ت گرد پاشی گردد.
- محل آشپزخانه بایستی از توالتهای عمومی فاصله داشته باشد.
- کف مراکز تهیه و تولید و توزیع و نگهداری مواد غذایی باید از جنس قابل شستشو و بدون فرورفتگی و دارای شیب مناسب بطرف کف شوی باشد.
- روسای کارگاهها موظف اند که قبل از استخدام، کارگران را بمنظور معاینه از نظر بیماریهای واگیر دار به بهداری محل معرفی و کارت سلامت دریافت دارند.
- اشخاصی که در آشپزخانه، نانوائی و چایخانه کار می کنند باید ملیس به کلاه، روپوش سفید یا به رنگ روشن و تمیز باشند.
- متصدیان کارگاه موظف اند جایگاه مناسبی بمنظور حفظ لباس کارگران فوق تهیه نمایند.
- اشخاص فوق موظف به داشتن صابون و حوله تمیز شخصی می باشند که مسئولین کارگاه موظف به تأمین آن می باشند.

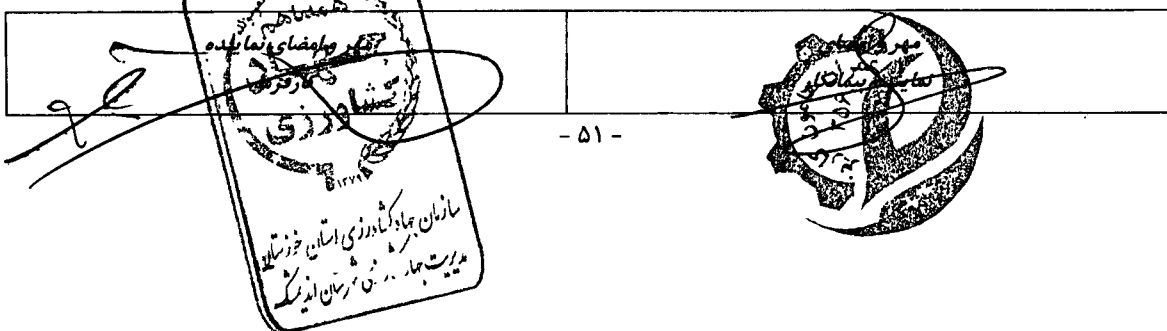

مشاور: مهندسین مشاور پزآب نگار	پروژه: اجرای عملیات تسطیح اساسی اراضی کشاورزی در شهرستان اندیمشک
موضوع: اسناد پیمان	کارفرما: سازمان جهاد کشاورزی استان خوزستان- مدیریت جهاد کشاورزی شهرستان اندیمشک

- هر کارگری که با پخت و پز مواد غذایی سر و کار دارد موظف به استحمام روزانه می باشد.
- کلیه مواد غذایی فاسد شدنی بایستی در یخچال یا سردخانه مناسب نگهداری شوند.
- ظروف خمیر گیری باید صاف و بدون درز باشد و نصب شیر در بالای ظروف خمیر گیری الزامی است.
- ظروف غذا خوری باید سالم، تمیز و در ویتترین گنجه دار مخصوصی که محفوظ باشد نگهداری شوند.
- وسائل و ظروف غذا باید پس از هر بار مصرف شستشو و تمیز و ضد عفونی گردد.
- پیمانکار موظف است در مناطقی که بعلت تغییرات جوی احتمالی، دسترسی به مواد غذایی غیر ممکن گردد پیش بینی لازم را در این زمینه بعمل آورده و برای حداقل دو روز مواد غذایی بصورت کنسرو و غیره در اختیار داشته باشد.

۳۸-۲- بهداشت محیط کار

در این قسمت بایستی به کلیه وسائل مناسبی که طبق قانون کار برای ایمنی کارگران منظور گردیده است توجه گردد. پیمانکار موظف است برای کارگرانی که با مواد شیمیایی سر و کار دارند و مواردیکه نوع کار خطرانی برای چشم کارگر ایجاد می کند، عینک، نقاب و یا پیش بند نسوز تهیه نماید.

پیمانکار موظف است برای کارگرانی که در موقع کار در معرض سقوط اجسام قرار دارند، کفش حفاظتی، کلاه حفاظتی، از فلز و یا ماده سخت دیگری که قابل اطمینان باشد تهیه نماید.

در محیط های مرطوب و در کارهاییکه در آب انجام می شود، پیمانکار بایستی متناسب با نوع کار، کفش یا چکمه های پلاستیکی و در صورت لزوم دستکشهای غیر قابل نفوذ در دسترس کارگران قرار دهد.

کلیه کارگرانی که نزدیک منابع تولید صداهای شدید قرار دارند بایستی دارای وسیله ای جهت حفاظت گوشها باشند.

برای جلوگیری از حریق و انفجار و سایر خطرات مثلاً در موقع تغییر تانکها و مخازن مواد خطرناک و قابل احتراق و اشتعال و انفجار از قبیل مخازن بنزین، نفت، روغن و غیره باید مخازن مذکور تخلیه و سپس بخوبی شستشو شوند، بطوریکه هر گونه مواد زائد و خطرناک از جدار داخل آن زدوده گردد و برای آنکه گازهای موجود احتمالی بکلی خارج شوند باید دریچه های مخازن باز بوده و با وسایل لازم تهویه گردد.

پیمانکار موظف است مواد محترقه مورد نیاز کارگاه را در تانکها و مخازنی که مقاوم در مقابل آتش باشند نگهداری نماید و این تانکها از محل کار مجزا و فاصله کافی داشته باشند.

در نقاطی که مواد منفجره و یا مواد سریع الاحتراق و یا سریع الاشتعال وجود دارد، استعمال دخانیات و روشن کردن و حمل کبریت، فندک و امثال آنها باید ممنوع گردد.

وسائل و ادوات الکتریکی باید دارای حفاظ بوده، طوری ساخته و نصب و بکار گرفته شود که خطر برق زدگی و آتش سوزی وجود نداشته باشد.

نصب و امتحان و یا تنظیم وسایل و ادوات الکتریکی باید فقط توسط اشخاصی که صلاحیت فنی آنها محرز باشد انجام گیرد.

هر کارگاه بایستی مجهز به وسایل کافی خاموش کردن آتش باشد.

۳۹- دوره نگهداری

پیمانکار تضمین می نماید که کلیه عملیات موضوع پیمان و نیز کلیه وسایل و مصالح تهیه شده که توسط وی در اجرای عملیات مزبور بکار می رود عاری از عیب و نقص بوده و دقیقاً با مشخصات خواسته شده در نقشه ها و دفترچه مشخصات و سایر اسناد و مدارک پیمان مطابقت کامل دارد. مدت تضمین این پیمان ۱۲ ماه خورشیدی خواهد بود که در دوره نگهداری نامیده شده و ابتدای آن تاریخ امضای گواهی رفع نقایص و معایب کار (موضوع ماده ۳۹ شرایط عمومی پیمان) می باشد. کارفرما می تواند قبل از تحویل موقت اقدام به بهره برداری از اراضی و ابنیه و تأسیسات مورد نیاز خود نماید. در این صورت هزینه نگهداری آن قسمت از تأسیسات بعهدہ کارفرما می باشد. بدیهی است هزینه های ناشی از نقص عمل پیمانکار بعهدہ پیمانکار خواهد بود.

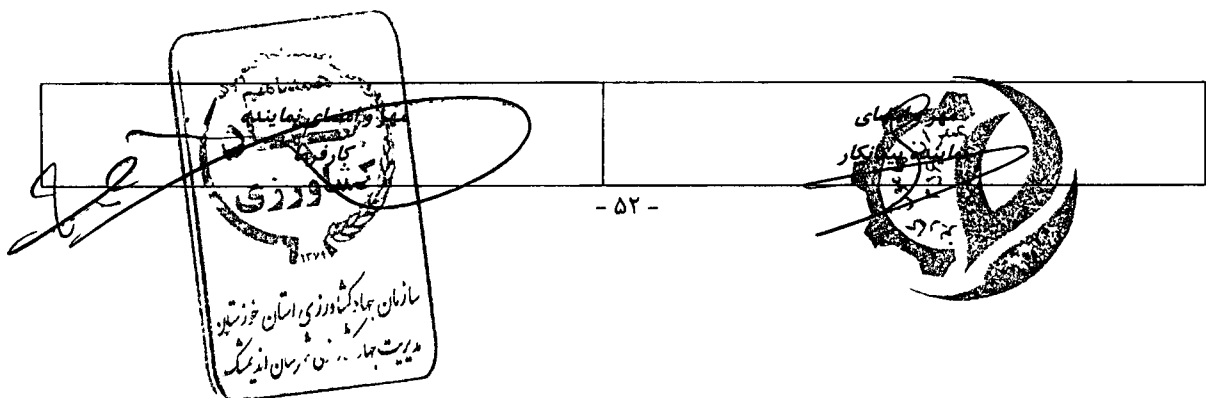

مشاور: مهندسین مشاور پزآب نگار	پروژه: اجرای عملیات تسطیح اساسی اراضی کشاورزی در شهرستان اندیمشک
موضوع: اسناد پیمان	کارفرما: سازمان جهاد کشاورزی استان خوزستان- مدیریت جهاد کشاورزی شهرستان اندیمشک

۴۰- هماهنگی با سایر پیمانکاران

پیمانکار موظف است پیش بینی های لازم جهت جلوگیری از تداخل کارهای مورد پیمان با کار سایر پیمانکاران کارفرما را بنماید. بدیهی است هیچگونه عذر و ادعائی بابت عدم هماهنگی عملیاتی با دیگر پیمانکاران مورد قبول نخواهد بود.

۴۱- اختلافات، اشتباهات و معذوفات

کوشش خواهد گردید که نقشه ها و مشخصات، مکمل یکدیگر باشند لیکن هر گاه اختلافی یا سوء تفاهمی در معنای محتوی هر یک از آن ها پیش بیاید اظهارنظر و تصمیم دستگاه نظارت قطعی و برای هر دو طرف پیمان لازم الاجرا خواهد بود.

۴۲- حل اختلاف

با توجه به اختیار حاصله از ماده ۵۳ شرایط عمومی پیمان در صورت هر گونه اختلاف در تعبیر، تفسیر و اجرای این تفاهم نامه داور مرضی الطرفین یا هیات داوری به عنوان مرجع حل اختلاف تعیین گردیده و طرفین نسبت به اعتراض به نظر و رای داور یا هیات داوری مزبور اسقاط حق نمودند رای مذکور قاطع دعوا خواهد بود.

- ۵۳ -

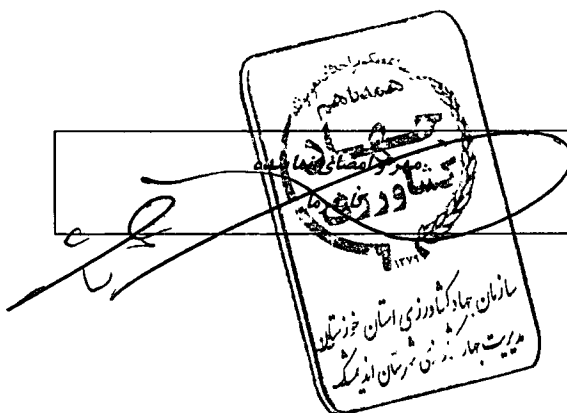

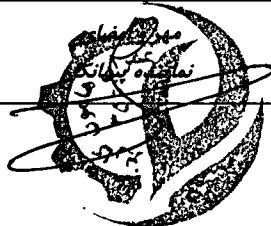

مشاور: مهندسین مشاور پزآب نگار	پروژه: اجرای عملیات تسطیح اساسی اراضی کشاورزی در شهرستان اندیمشک
موضوع: اسناد پیمان	کارفرما: سازمان جهاد کشاورزی استان خوزستان- مدیریت جهاد کشاورزی شهرستان اندیمشک

بخش پنجم

فهرست مفاد پروآحادها

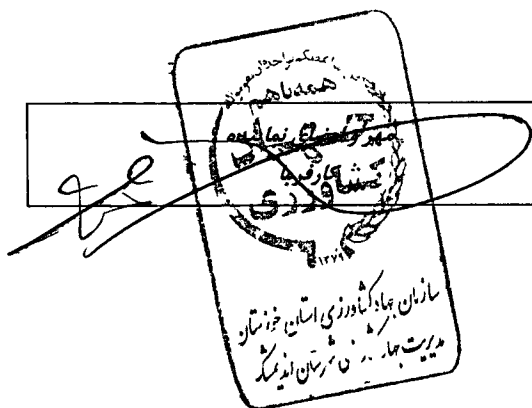
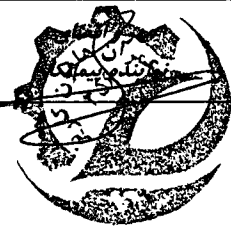
 <p>سازمان جهاد کشاورزی استان خوزستان مدیریت جهاد کشاورزی شهرستان اندیمشک</p>	
----------------------------------------------------------------------------------------------------------------------------------------------------------------------	---------------------------------------------------------------------------------------

- ۵۴ -

مشاور: مهندسین مشاور پیرآب نگار	پروژه: اجرای عملیات تسطیح اساسی اراضی کشاورزی در شهرستان اندیمشک
موضوع: اسناد پیمان	کارفرما: سازمان جهاد کشاورزی استان خوزستان- مدیریت جهاد کشاورزی شهرستان اندیمشک

فهرست مقادیر و آحاد بها

- هزینه عملیات اجرایی در این پیمان، بر اساس فهرست بهای واحد پایه رشته آبیاری و زهکشی سال ۱۴۰۲، ابلاغ شده توسط سازمان برنامه و بودجه کشور، با افزودن بهای مقطوع تجهیز و برچیدن کارگاه، برآورد شده است. جداول صفحات بعد هزینه اجرای عملیات را با توجه به توضیحات زیر و به تفکیک فصول فهرست بهای واحد فوق الذکر، نشان می دهند.
- در مواقعی که ردیف هائی برای تعیین هزینه تهیه، حمل، نصب و راه اندازی برخی فعالیت های موضوع پیمان در فهرست بهای منضم به پیمان وجود نداشته باشد از آحاد بهای فهارس بهای پایه سال ۱۴۰۲، منتشره از سوی سازمان برنامه و بودجه کشور با اعمال ضریب پیمان، استفاده می شود.
 - اگر چه در این برآورد صرفاً ردیف هائی که در پیمان حاضر مقدار برای آنها تعیین گردیده ارائه شده است ولی دستورالعمل کاربرد، کلیات، مقدمه فصل ها، شرح و واحد ردیف ها و پیوست های فهرست بهای منضم به پیمان، جزء جدا نشدنی این برآورد محسوب می گردند. اشتباهات تایپی احتمالی در متن و جداول این اسناد، هیچگونه حقی برای پیمانکار ایجاد نمی نماید و در هر حال متن اصلی و کامل این فهرست بها، با شرح، واحد، بهای واحد و غیره، ملاک این اسناد خواهد بود.
 - پیمانکار متعهد خواهد بود اگر احتمالاً در حین اجرا نیاز به انجام عملیاتی باشد که در فهرست بهای منضم به پیمان برای آنها مقداری پیش بینی نشده باشد و اجرای این نوع عملیات از طرف دستگاه نظارت ضروری تشخیص داده شود، نسبت به انجام آنها بر طبق قیمت های واحد مندرج در فهرست بهای منضم به پیمان، اقدام نماید. در صورتی که در فهرست بهای منضم به پیمان و یا سایر فهرست بهای پایه سال ۱۴۰۲، برای انجام این نوع کارها ردیف و یا قیمتی پیش بینی نشده باشد، پیمانکار بایستی تجزیه بهای انجام عملیات را مطابق مفاد شرایط عمومی پیمان تهیه و برای تأیید به دستگاه نظارت ارسال نماید. بدیهی است قیمت این نوع کارها پس از تأیید دستگاه نظارت و تصویب کارفرما ملاک عمل قرار می گیرد.
 - مقادیر ارائه شده در فهرست بهای منضم به پیمان، تقریبی بوده و مقادیر واقعی کارهای انجام شده، بعد از اجرا، با تأیید دستگاه نظارت و کارفرما، اندازه گیری و صورت مجلس شده و پس از درج در صورت وضعیت های ماهانه، قابل پرداخت خواهند بود. تهیه و خرید کلیه اقلام و تجهیزات مورد نیاز کار، به جز آنچه که به صراحت در این اسناد مشخص گردیده به عهده پیمانکار بوده و بهای آنها در ردیف های مربوطه در فهارس بهای این پیمان لحاظ شده است.
 - در تکمیل مواد ۲۰- پ و ۲۰- ز شرایط عمومی پیمان، متذکر می شود که تأمین کلیه مصالح، تجهیزات و ماشین آلات مورد نیاز کارگاه به جز آنچه که صراحتاً در اسناد پیمان ذکر گردیده، به عهده پیمانکار می باشد. همچنین چنانچه تهیه برخی اقلام اجرای کار طبق اسناد پیمان بر عهده پیمانکار باشد ولی کارفرما تصمیم بگیرد راساً این اقلام را تهیه نماید، صرفاً هزینه نصب و کارگذاری و راه اندازی آنها با نظر دستگاه نظارت و تصویب کارفرما، به پیمانکار پرداخت می گردد. چنانچه در بهای ردیف های فهرست بهای منضم به پیمان، تهیه مصالح دیده نشده باشد و جهت تسریع در روند اجرای کارها، این وظیفه به عهده پیمانکار گذاشته شده باشد، بهای تهیه این مصالح با ارائه فاکتور و اسناد مثبتة مورد قبول کارفرما به اضافه ۳۰ درصد به عنوان هزینه بالاسری، تحت عنوان خریدهای فاکتوری خارج از صورت وضعیت به پیمانکار پرداخت می گردد. بدیهی است به این اقلام هیچگونه ضریب دیگری، تعلق نگرفته و مشمول تعدیل نیز نمی شوند.
 - پیمانکار موظف است صورت وضعیت کارهای انجام شده خود را در پایان هر ماه شمسی در قالب نرم افزار مورد تأیید دستگاه نظارت و کارفرما ارائه نماید.

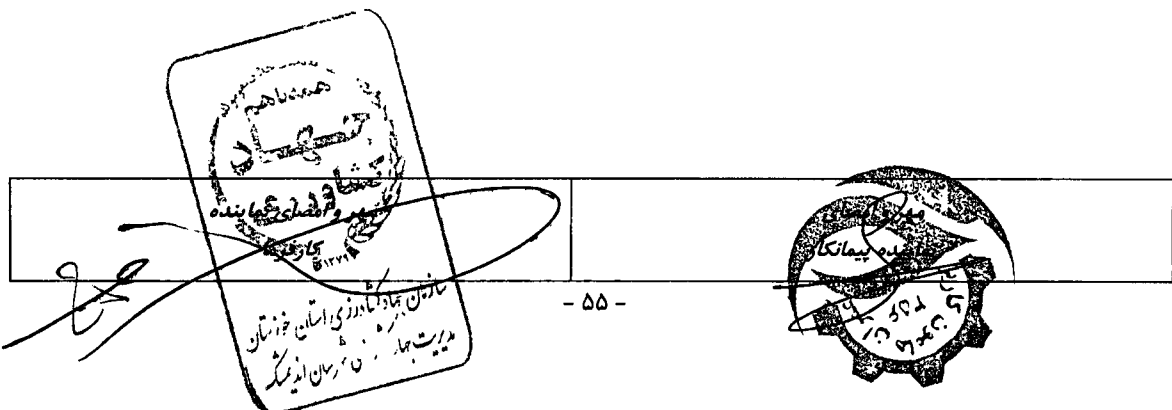

مشاور: مهندسین مشاور پرتاب نگار	پروژه: اجرای عملیات تسطیح اساسی اراضی کشاورزی در شهرستان اندیمشک
موضوع: اسناد پیمان	کارفرما: سازمان جهاد کشاورزی استان خوزستان- مدیریت جهاد کشاورزی شهرستان اندیمشک

خلاصه برآورد پروژه						
شرح برآورد	بهای ردیفهای فهرست بهار (ریال)	بهای ردیفهای ستاره دار (ریال)	بهای ردیفهای فهرست بها و ستاره دار (ریال)	ضریب منطقه ای	ضریب بالاسپری	بهای ردیفهای فهرست بها و ستاره دار با اعمال ضرایب (ریال)
فهرست بهای رشته آبیاری و زهکشی ۱۴۰۲	۱۵,۶۵۶,۷۶۲,۵۰۰	۳۳۳,۰۰۰,۰۰۰	۱۵,۹۸۹,۷۶۲,۵۰۰	۱.۰۵	۱.۳۰	۲۱,۸۲۶,۰۲۵,۸۱۳
جمع	۱۵,۶۵۶,۷۶۲,۵۰۰	۳۳۳,۰۰۰,۰۰۰	۱۵,۹۸۹,۷۶۲,۵۰۰	-	-	۲۱,۸۲۶,۰۲۵,۸۱۳
مبلغ مقطوع تجهیز و برچیدن کارگاه						
جمع کل برآورد با اعمال مبلغ مقطوع تجهیز و برچیدن کارگاه	۴۴۴,۵۰۰,۰۰۰					
مبلغ پیشنهادی پیمانکار						
ضریب پیمان	۲۲,۲۷۰,۵۲۵,۸۱۳					
۲۳,۷۲۴,۸۱۷,۹۹۷						
۱.۰۶۵۳						

فهرست بهای رشته آبیاری و زهکشی ۱۴۰۲ - خلاصه فصول			
نام فصل	بهای ردیفهای فهرست بهار (ریال)	بهای ردیفهای ستاره دار (ریال)	بهای ردیفهای فهرست بها و ستاره دار (ریال)
فصل اول- عملیات تخریب	.	.	.
فصل دوم - عملیات خاکی با دست	.	.	.
فصل سوم- عملیات خاکی با ماشین	۱۵,۶۵۶,۷۶۲,۵۰۰	۳۳۳,۰۰۰,۰۰۰	۱۵,۹۸۹,۷۶۲,۵۰۰
فصل چهارم- عملیات بنائی با سنگ	.	.	.
فصل پنجم- اندود و بند کشی	.	.	.
فصل ششم- قالب بندی	.	.	.
فصل هفتم- کارهای فولادی با میلگرد	.	.	.
فصل هشتم- کارهای فولادی	.	.	.
فصل نهم- بتن در جا	.	.	.
فصل دهم- بتن پیش ساخته	.	.	.
فصل یازدهم- کانالهای نیم لوله بیضی بتنی	.	.	.
فصل دوازدهم- زهکشها و جمع کننده های زیرزمینی	.	.	.
فصل سیزدهم- عایق کاری	.	.	.
فصل چهاردهم- کارهای متفرقه	.	.	.
فصل پانزدهم- حمل و نقل	.	.	.
فصل شانزدهم- کارهای دستمزدی	.	.	.
جمع	۱۵,۶۵۶,۷۶۲,۵۰۰	۳۳۳,۰۰۰,۰۰۰	۱۵,۹۸۹,۷۶۲,۵۰۰

سازمان جهاد کشاورزی استان خوزستان
مدیریت جهاد کشاورزی شهرستان اندیمشک

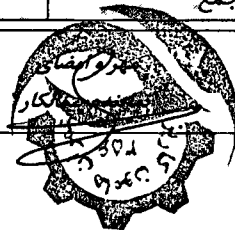

مشاور: مهندسین مشاور پزآب نگار	پروژه: اجرای عملیات تسطیح اساسی اراضی کشاورزی در شهرستان اندیمشک
موضوع: اسناد پیمان	کارفرما: سازمان جهاد کشاورزی استان خوزستان- مدیریت جهاد کشاورزی شهرستان اندیمشک

فهرست بهای رشته آبیاری و زهکشی ۱۴۰۲- خلاصه ردیف ها

ردیف	شرح ردیف	واحد	مقدار	بهای واحد (ریال)	بهای کل بدون ضرائب (ریال)
۳۲,۱۰۱.۰	عملیات تسطیح اراضی، وقتی که حجم عملیات خاکبرداری تا ۴۰۰ مترمکعب در هکتار باشد و نقشه برداری و میخکوبی با شبکه های ۴۰×۴۰ متری انجام شود.	مترمکعب	۷,۲۰۰.۰۰	۲۸۷,۵۰۰	۲,۰۷۰,۰۰۰,۰۰۰
۳۲,۱۰۲.۰	عملیات تسطیح اراضی، وقتی که حجم عملیات خاکبرداری بیش از ۴۰۰ مترمکعب و تا ۷۰۰ مترمکعب در هکتار باشد و نقشه برداری و میخکوبی با شبکه های ۴۰×۴۰ متری انجام شود.	مترمکعب	۲۵,۲۰۰.۰۰	۲۳۸,۰۰۰	۵,۹۹۷,۶۰۰,۰۰۰
۳۲,۱۰۳.۰	عملیات تسطیح اراضی، وقتی که حجم عملیات خاکبرداری بیش از ۷۰۰ مترمکعب در هکتار باشد و نقشه برداری و میخکوبی با شبکه های ۴۰×۴۰ متری انجام شود.	مترمکعب	۲۹,۶۰۰.۰۰	۲۰۶,۰۰۰	۶,۰۹۷,۶۰۰,۰۰۰
۳۲,۱۰۴.۰	اضافه بها به ردیف های عملیات تسطیح اراضی (۰.۳۲۱۰۳ تا ۰.۳۲۱۰۱)، وقتی که عملیات تسطیح با استفاده از دستگاه هوشمند لیزری (با حداکثر خطای یک سانتی متر در فاصله ۵۰۰ متر) انجام شود.	مترمکعب	۳۲,۴۰۰.۰۰	۲۹,۵۰۰	۹۵۵,۸۰۰,۰۰۰
۳۲,۲۰۳.۰ *	اضافه بها به ردیفهای تسطیح، (۰.۳۲۱۰۱ تا ۰.۳۲۱۰۳) وقتی که نقشه برداری و میخکوبی با شبکه های ۲۵×۲۵ متری انجام شود.	هکتار	۳۷.۰۰	۹,۰۰۰,۰۰۰	۳۳۳,۰۰۰,۰۰۰
۳۴,۶۰۱.۰	کانال کنی به شکل های مختلف با عرض کف تمام شده کمتر از ۴ متر در زمین نوع I و حمل مواد حاصله از آن تا فاصله ۵۰ متر از مرکز ثقل برداشت و توده کردن آن.	مترمکعب	۲,۲۷۵.۰۰	۲۳۵,۵۰۰	۵۳۵,۷۶۲,۵۰۰
جمع کل					۱۵,۹۸۹,۷۶۲,۵۰۰

- ۵۷ -

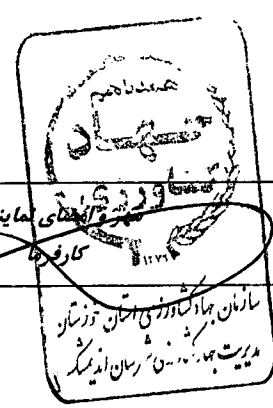

سازمان جهاد کشاورزی استان خوزستان
مدیریت جهاد کشاورزی شهرستان اندیمشک

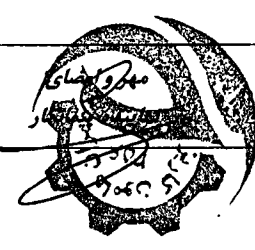

مشاور: مهندسین مشاور پزآب نگار	پروژه: اجرای عملیات تسطیح اساسی اراضی کشاورزی در شهرستان اندیمشک
موضوع: اسناد پیمان	کارفرما: سازمان جهاد کشاورزی استان خوزستان- مدیریت جهاد کشاورزی شهرستان اندیمشک

بخش هشتم

نقشه

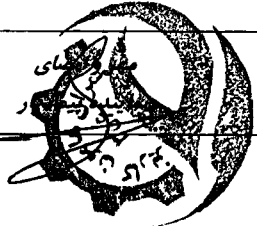
	
<p>سازمان جهاد کشاورزی استان خوزستان مدیریت جهاد کشاورزی شهرستان اندیمشک تاریخ: ۱۳۹۶ شماره پرونده: ۴۶۱-۱۲</p>	<p>- ۵۸ -</p>

پروژه: اجرای عملیات تسطیح اساسی اراضی کشاورزی در شهرستان اندیشک
 کارفرما: سازمان جهاد کشاورزی استان خوزستان- مدیریت جهاد کشاورزی شهرستان اندیشک

مشاور: مهندسین مشاور بزرگ تکار
 موضوع: اسناد پیمان

شماره پرونده: ۴۰۲-۱۳
 شماره بزرگ: ۱۳۸

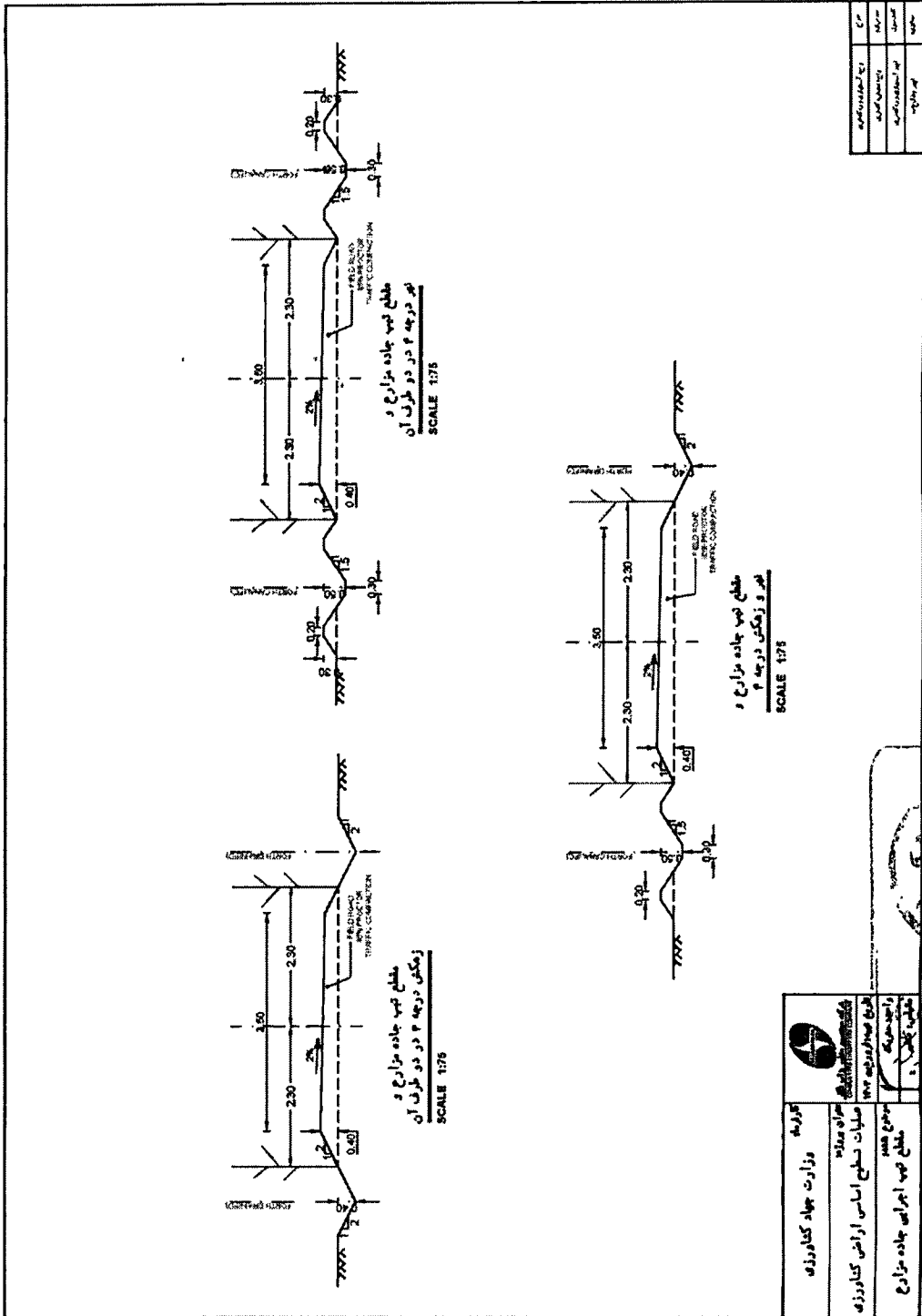

ردیف	شرح	مقدار
۱	تسطیح اساسی	
۲	تسطیح نهایی	

وزارت جهاد کشاورزی	مهر و امضاء
مدیریت جهاد کشاورزی استان خوزستان	مهر و امضاء
مدیریت جهاد کشاورزی شهرستان اندیشک	مهر و امضاء

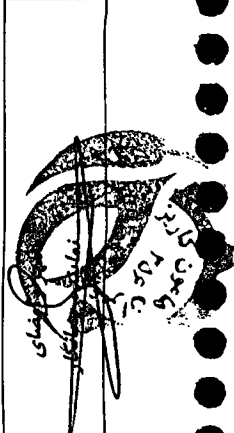

سازمان جهاد کشاورزی استان خوزستان
 مدیریت جهاد کشاورزی شهرستان اندیشک

شماره: ۱۵۷۱۱/۴۷۸۱
تاریخ: ۱۴۰۲/۳/۲۹
پوست:



جمهوری اسلامی ایران



وزارت جهاد کشاورزی
سازمان جهاد کشاورزی استان خوزستان

بسمه تعالی

شماره مناقصه ۴۰۱/۱۲

کمیسیون معاملات

مدیر محترم شرکت عمران هامون کاریز

موضوع: ابلاغ برنده مناقصه عملیات اجرای تسطیح، تجهیز و نوسازی اراضی سنتی کشاورزی حومه شهرستان اندیمشک

سلام علیکم

احتراماً، با توجه به برنده شدن آن شرکت در مناقصه فوق الذکر ضروری است، از تاریخ دریافت این ابلاغ حداکثر لغایت یک هفته (ایام غیر تعطیل) نسبت به انجام موارد زیر اقدام نمایید.

- تهیه تضمین تعهد برای انجام موضوع مناقصه طبق ضوابط قانونی

برابر ماده ۳۴ شرایط عمومی پیمان، پس از دریافت ابلاغ برنده جهت پیگیری و دریافت نامه به بانک جهت اخذ ضمانتنامه انجام تعهدات و توضیحات تکمیلی به مدیریت امور مالی سازمان مراجعه نمایید.

- تهیه ده نسخه پیش نویس قرارداد و تحویل به دبیرخانه کمیسیون مناقصات با هماهنگی واحد اجرایی مربوطه

تذکر مهم: عدم انجام موارد فوق در مهلت مقرر، انصراف تلقی شده در اینصورت ضمانتنامه شرکت در مناقصه به نفع دولت ضبط و اقدامات قانونی انجام خواهد شد.

عنوان مناقصه	پس آورد اولیه (ریال)	قیمت پیشنهادی (ریال)	ضریب پیشنهادی	اعتبار پیشنهاد قیمت	تعدیل، تعلق	محل اجراء
عملیات اجرای تسطیح، تجهیز و نوسازی اراضی سنتی کشاورزی حومه شهرستان اندیمشک	۲۲,۲۷۰,۵۲۵,۸۱۳	۲۳,۷۲۴,۸۱۷,۹۹۷	۱.۰۶۵	سه ماه بعد از تحویل پیشنهاد قیمت	نمی گیرد	شهرستان اندیمشک

محمد حسین بصیری زاده
سازمان توسعه مدیریت و منابع
جهاد کشاورزی
وزارت جهاد کشاورزی
سازمان جهاد کشاورزی استان خوزستان

رونوشت:

- مدیریت محترم آب و خاک و امور فنی مهندسی برای اطلاع و اقدام لازم
- مدیر محترم امور مالی برای اطلاع
- رئیس محترم امور حقوقی برای اطلاع
- مدیریت محترم جهاد کشاورزی شهرستان اندیمشک برای اطلاع
- دبیر خانه کمیسیون مناقصات (جهت درج در پرونده و پایگاه ملی مناقصات)

اصل این ابلاغ کلیه مکاتبات
مقام سرپرست پروژه
شماره پرونده: ۲۲۸۰۱۹۵
شماره بزرگ: ۲۸۶۵

شماره پرونده: ۴۰۱۳۲
شماره بزرگ: ۱۲۷

تلفن: ۳۳۳۵۹۸۵۲-۶۱
کد پستی: ۶۱۳۴۸-۱۴۵۳۴
پست: ۰۹۱۶ ۱۱۱۳۲۹۴
تلفن گویا پست صوتی: ۳۳۳۵۹۸۵۰-۱
تلفن: ۳۳۳۵۹۵۵۸-۹



عمران هامون کاریز

تاریخ: ۱۴۰۲/۰۳/۳۰

شماره: ۱۴۰۲/۱۲۶

پیوست: _____

واحد مناقصات و امور قرارداد ها سازمان جهاد کشاورزی استان خوزستان

با درود فراوان

احتراما بدینوسیله آقای قاسم برومندی با کد ملی ۲۲۸۰۱۹۵۱۵۱ به عنوان نماینده شرکت عمران هامون کاریز جهت انجام امور اداری و دریافت نامه ابلاغ برنده مناقصه عملیات تسطیح اساسی اراضی کشاورزی شهرستان اندیمشک به حضورتان معرفی می گردد لذا خواهشمند است همکاری لازم را با ایشان مبذول فرمایید.



شماره پرونده: ۱۲-۵۰۱
شماره برگه: ۱۲۶

omranhamunkariz@gmail.com



09120142989



شیراز - زرقان - شهرک نیایش - ایمان 1



نتایج بازگشایی پاکت های مناقصه

تاریخ تهیه گزارش: ۱۴۰۲/۰۲/۲۸

کاربر تهیه کننده: محمدحسین بصیری زاده

شماره فراخوان: ۲۰۰۲۰۰۰۲۱۹۰۰۰۰۲۴

عنوان / موضوع فراخوان: مناقصه عمومی یک مرحله ای عملیات اجرای تسطیح، تجهیز و نوسازی اراضی سنتی کشاورزی اندیمشک

نام دستگاه اجرایی مناقصه گزار: اداره کل جهاد کشاورزی استان خوزستان

طبقه بندی موضوعی: خدمات با فهرست بها

شرح کلی حوزه فعالیت: عملیات اجرای تسطیح، تجهیز و نوسازی اراضی سنتی کشاورزی اندیمشک

شناسه ملی سازمان جهاد کشاورزی ۱۴۰۰۰۲۵۹۶۶۸

کد اقتصادی سازمان جهاد کشاورزی ۴۱۱۳۷۱۸۴۷۵۹۸

مهلت پذیرش برنده بودن: ۲۱ روز زمان شروع بازگشایی: ۱۴۰۲/۰۲/۲۸ ساعت ۰۸:۱۵

لیست مناقصه گران

ردیف	شماره پیشنهاد	نام مناقصه گر	زمان ارسال پیشنهاد	وضعیت
۱	۲۳۰۲۰۰۰۲۱۹۰۰۰۰۶۲	اکسیر پارس آریا	۱۴۰۲/۰۲/۱۹	برنده نشده
۲	۲۳۰۲۰۰۰۲۱۹۰۰۰۰۸۲	عمران هامون کاریز	۱۴۰۲/۰۲/۲۶	در انتظار پذیرش برنده بودن

شماره صفحه ۱ از ۱

شماره پرونده: ۴۳-۴۰۱
شماره برگه: ۱۲۵

جدول مقایسه ای مناقصه عمومی یک مرحله ای عملیات اجرایی تسطیح ، تجهیز و نوسازی اراضی سنتی کشاورزی اندیمشک

تاریخ تهیه گزارش: ۱۴۰۲/۰۲/۲۸
کاربر تهیه کننده: محمدحسین بصیری زاده

شماره مناقصه : ۲۰۰۲۰۰۰۳۱۹۰۰۰۰۰۰۳۲
عنوان / موضوع فراخوان : مناقصه عمومی یک مرحله ای عملیات اجرایی تسطیح ، تجهیز و نوسازی اراضی سنتی کشاورزی اندیمشک

نام دستگاه اجرایی مناقصه گزار: اداره کل جهاد کشاورزی استان خوزستان
مبلغ تضمین شرکت در مناقصه : ۱,۱۲۵,۲۰۰,۰۰۰
ضریب تاثیر در قیمت تراز شده : -
مهلت پاسخگویی کمیته فنی / بازرگانی : -
برآورد مالی : ۳۳,۳۷۰,۵۲۵,۸۱۲
زمان اعتبار پیشنهاد : ۱۹:۰۰
مهلت پذیرش برنده بودن : ۲۱ روز

ردیف	نام مناقصه گر	قیمت پیشنهادی	اعتبار ارزیابی فنی/بازرگانی	قیمت تراز شده	اطلاع نتیجه	توضیحات
۱	عمران هامون کاریز	۳۳,۷۳۴,۸۱۷,۹۹۷			برنده اول	
۲	اکسیر پارس آریا	۲۹,۶۹۱,۳۷۴,۵۸۹			برنده نشده	

شماره پرونده: ۱۴-۱۳
شماره برگه: ۱۲۴



وزارت جهاد کشاورزی
سازمان جهاد کشاورزی استان خوزستان



جمهوری اسلامی ایران

شماره :
تاریخ :
پوست :

بسمه تعالی

شماره مناقصه ۴۰۱/۱۲

کمیسیون معاملات

محل برگزاری جلسه: سالن جلسات سازمان جهاد کشاورزی

زمان : ۱۴۰۲/۰۳/۲۷

موضوع : صورت جلسه افتتاح پاکات مناقصه

عنوان مناقصه	برآورد اولیه (ریال)	روش برگزاری مناقصه	گواهی مورد نیاز	اعتبار پیشنهاد قیمت	تعدیل تعلق	مبلغ تضمین شرکت در مناقصه (ریال)
عملیات اجرای تسطیح ، تجهیز و نوسازی اراضی سنتی کشاورزی حومه شهرستان اندیمشک	۲۲,۲۷۰,۵۲۵,۸۱۳	عمومی - یک مرحله ای	رتبه ۵ آب	۹۰ روز بعد از تحویل قیمت	نمی گیرد	۱,۱۳۵,۳۰۰,۰۰۰
تجهیزات	کذا اعتباری	محل اجراء	نامین کالا مورد نیاز	روزنامه کنیز الانتشار	چاپ نوبت اول	چاپ نوبت دوم
۱۴۰۱	۲۰۰٪ ۱۳۰۶۰۱۲	شهرستان اندیمشک	به عهده پیمانکار می باشد	استانی	۱۴۰۱/۰۲/۱۶	۱۴۰۲/۰۲/۱۷
گشایش پاکات						
پیشنهاد دهنده قیمت	قیمت پیشنهادی (ریال)	ضریب پیشنهادی	نوع تضمین و نام بانک	شماره تضمین	اعتبار تضمین	ارزیابی شکلی مدارک
اکسیر پارس آریا	۲۹,۶۹۱,۳۷۴,۵۸۹	۱.۳۳۳۲	ضمانتنامه سینا	۴۷۴۱۴۵۷۹۳۸۲۱	۱۴۰۲/۰۵/۲۸	قابل قبول
عمران هامون کاریز	۲۳,۷۲۴,۸۱۷,۹۹۷	۱.۰۶۵۳	ضمانتنامه سینا	۳۶۹۱۹۶۰۸۱۲۴۴	۱۴۰۲/۰۵/۲۸	قابل قبول
مصوبات جلسه						
پیشنهاد دهنده قیمت	قیمت پیشنهادی	ضریب پیشنهادی	برنده	توضیحات		
شرکت عمران هامون کاریز	۲۳,۷۲۴,۸۱۷,۹۹۷	۱.۰۶۵۳	اول	به استناد بند الف ماده ۲۰ قانون برگزاری مناقصات این مناقصه برنده دوم نداشت		

اعضاء محترم کمیسیون معاملات

عباس ساگی
مدیر آب و خاک و امور فنی مهندسی

حمید نوروزی
مدیر امور مالی

محمد حسین بصیری زاده
نماینده رئیس سازمان

حاضرین در جلسه آقایان

شرکت مشاور پز آب و خاک

کارشناس طرح

لیموچی
نماینده بازرسی

عباس
نماینده حقوقی

مهدی پل
نماینده حراست

شماره پرونده: ۴۰۱-۱۲
شماره برگ: ۱۲-۳

تلفن: ۳۳۳۵۹۸۵۲-۶۱

کد پستی: ۶۱۳۴۸-۱۴۵۳۴

آدرس: بهارکنتان - میدان جهاد کشاورزی

شماره: ۳۳۳۵۹۵۵۸-۹

تلفن گویا پوست صوتی: ۳۳۳۵۹۸۵۰-۱

شماره: ۰۹۱۶ ۱۱۱ ۳۲۹۴



وزارت جهاد کشاورزی
سازمان جهاد کشاورزی استان خوزستان



شماره :
تاریخ :
پوست :

بسمه تعالی
محل برگزاری جلسه: سالن جلسات سازمان جهاد کشاورزی
کمیسیون معاملات
شماره مناقصه ۴۰۱/۱۲
موضوع: صورتجلسه افتتاح پاکات مناقصه
زمان: ۱۴۰۲/۰۲/۲۷

عنوان مناقصه	پرزوده اولیه (ریال)	روش برگزاری مناقصه	گواهی مورد نیاز	اعتبار پیشنهاد قیمت	تعدیل تعلق	مبلغ تضمین شرکت در مناقصه (ریال)
عملیات اجرای تسطیح، تجهیز و نوسازی اراضی سنتی کشاورزی حومه شهرستان اندیمشک	۲۲,۲۷۰,۵۲۵,۸۱۳	عمومی - یک مرحله ای	رتبه ۵ آب	۹۰ روز بعد از تحویل قیمت	نمی گیرد	۱,۱۳۵,۳۰۰,۰۰۰
تعیین سال	یکه اعتباری	محل اجراء	تأمین کالا مورد نیاز	روزنامه کثیرالانتشار	چاپ نوبت اول	چاپ نوبت دوم
۱۴۰۱	۲۰۰ ض ۱۳۰۶۰۱۲	شهرستان اندیمشک	به عهده پیمانکار می باشد	استانی	۱۴۰۱/۰۲/۱۶	۱۴۰۲/۰۲/۱۷

گشایش پاکات

پیشنهاد دهنده قیمت	قیمت پیشنهادی (ریال)	ضریب پیشنهادی	نوع تضمین و نام بانک	شماره تضمین	اعتبار تضمین	ارزیابی شکلی مدارک
اکسیر پارس آریا	۲۹,۶۹۱,۳۷۴,۵۸۹	۱.۳۳۳۲	ضمانتنامه سینا	۴۷۴۱۴۵۷۹۳۸۲۱	۱۴۰۲/۰۵/۲۸	قابل قبول
عمران هامون کاریز	۲۳,۷۲۴,۸۱۷,۹۹۷	۱.۰۶۵۳	ضمانتنامه سینا	۳۶۹۱۹۶۰۸۱۲۴۴	۱۴۰۲/۰۵/۲۸	قابل قبول

مصوبات جلسه

پیشنهاد دهنده قیمت	قیمت پیشنهادی	ضریب پیشنهادی	برنده	توضیحات
شرکت عمران هامون کاریز	۲۳,۷۲۴,۸۱۷,۹۹۷	۱.۰۶۵۳	اول	به استناد بند الف ماده ۲۰ قانون برگزاری مناقصات این مناقصه برنده دوم نداشت

اعضاء محترم کمیسیون معاملات

عباس ساکی
مدیر آب و خاک و امور فنی مهندسی

حمید نوروزی
مدیر امور مالی

محمد حسین بصیری زاده
نماینده رئیس سازمان

حاضرین در جلسه آقایان

کریم غزال
دبیر کمیسیون معاملات

عبیات
نماینده حقوقی

مهدی بل
نماینده جراست

شرکت مشاور بزرگ آب نکار

کارشناس طرح

شماره برگ: ۱۲۲ - ۴ - ۳۳۳۵۹۸۵۰

آبواز: بوارکستان - میدان جهاد کشاورزی
کد پستی: ۶۱۳۴۸-۱۴۵۳۴
تلفن: ۳۳۳۵۹۸۵۲-۶۱

پاک: ۰۹۱۶ ۱۱۱۳۲۹۴
تلفن گویا و پست صوتی: ۳۳۳۵۹۸۵۰-۱
نبر: ۳۳۳۵۹۵۵۸-۹

مشاور: مهندسین مشاور پزآب نگار	پروژه: عملیات تسطیح اساسی اراضی کشاورزی شهرستان اندیشک
اسناد مناقصه	کارفرما: سازمان جهاد کشاورزی استان خوزستان- مدیریت جهاد کشاورزی شهرستان اندیشک

برگ پیشنهاد قیمت

امضاء کننده زیر پس از بررسی و آگاهی کامل و پذیرش تعهد اجرا و مسئولیت در مورد مطالب و مندرجات دعوتنامه شرکت در مناقصه، شرایط مناقصه، شرایط عمومی و خصوصی پیمان، مشخصات فنی عمومی و خصوصی، نقشه های کلی و تفصیلی اجرائی، فهرست مقادیر و قیمت های برآوردی کار، تعهدنامه اجرا و قبول مقررات و اسناد و مدارک عمومی مناقصه و پیمان، تعهدنامه عدم شمول قانون منع مداخله کارمندان در معاملات دولتی و بطور کلی تمامی مدارک و اسناد موضوع مناقصه: عملیات تسطیح اساسی اراضی کشاورزی شهرستان اندیشک را پس از بازدید کامل از محل کار و با اطلاع کامل از کلیه شرایط و عوامل موجود از لحاظ انجام کارهای مورد مناقصه، پیشنهاد می نمایم که:

۲۹/۶۹۱/۳۷۴/۵۸۹

- ۱) عملیات موضوع پیمان بر اساس شرایط و مشخصات مربوطه به مبلغ ریال (به حروف: بیست و نه میلیارد و ششصد و نود یک میلیون سیصد هفتاد چهار هزار و پانصد هشتاد نه ریال) انجام دهم.
- ۲) چنانچه این پیشنهاد مورد قبول قرار گیرد و به عنوان برنده مناقصه انتخاب شوم تعهد می نمایم که:
- ۳) اسناد و مدارک پیمان را بر اساس مراتب مندرج در اسناد و مدارک مناقصه امضاء نموده و همراه تضمین انجام تعهدات حداکثر ظرف مدت ۷ (هفت) روز از تاریخ ابلاغ به عنوان برنده مناقصه (به استثنای روزهای تعطیل) تسلیم نمایم.
- ۴) ظرف مدت مقرر در پیمان، ماشین آلات و تجهیزات لازم را در محل کار مستقر ساخته و شروع به کار نمایم و کلیه کارهای موضوع پیمان را در مدت مندرج در اسناد و مدارک مناقصه به اتمام برسانم.
- ۵) تأیید می نمایم که کلیه ضوابط اسناد و مدارک مناقصه جز لاینفک این پیشنهاد محسوب می شود.
- ۶) اطلاع کامل دارم که دستگاه مناقصه گزار در چارچوب قانون برگزاری مناقصات، الزامی برای واگذاری کار به هر یک از پیشنهاد دهندگان از جمله پیشنهاد با کمترین مبلغ، ندارد.
- ۷) بدینوسیله موافقت و تأیید می نمایم که هرگاه این پیشنهاد مورد قبول دستگاه مناقصه گزار قرار گیرد، تا موقعی که پیمان مربوطه تنظیم و مبادله نشده است، این پیشنهاد، ابلاغ قبولی به عنوان تک تعهد لازم، حرا برای پیشنهاد دهنده تلقی گردد.
- ۸) برای تضمین شرکت در مناقصه و به منظور تعهد به امضاء و مبادله پیمان و تسلیم تضمین اجرای تعهدات، تضمین مندرج در دعوت نامه را به نفع کارفرما در پاکت ((الف)) تقدیم نموده ام
- ۹) برای تضمین شرکت در مناقصه یک برگ ضمانتنامه از بانک به مبلغ ریال طبق فرم مصوب بنفع یا یک برگ رسید بشماره مبنی بر واریز مبلغ فوق را بحساب بانک تقدیم می دارم.

۱۰) تأیید می نمایم که پیشنهاد قیمت این شرکت برای مدت ۶ (شش) ماه از آخرین موعد تسلیم پیشنهادها معتبر است.

۱۱) نشانی این شرکت را به شرح زیر اعلام می دارم:

محل مهر و امضاء مجاز و تعهد آور شرکت:

۱- نام و نام خانوادگی روح اله شرفی نیا

تاریخ: ۱۴۰۲/۰۳/۱۶

امضاء

۲- نام و نام خانوادگی

تاریخ:

امضاء



محل امضاء اعضای کمیسیون مناقصه:

نماینده مدیرعامل:

ذیحساب:

مجری طرح:

نماینده مهندس مشاور:

سایر حاضرین در جلسه:

نماینده مدیریت قراردادهای دبیر جلسه:
شماره پرونده: ۵۰۱-۲۳
شماره برگ: ۱۲۱



مهر و امضاء نماینده کارفرما	مهر و امضاء نماینده کارفرما
-----------------------------	-----------------------------

مشاور: مهندسین مشاور پزآب نکار	پروژه: عملیات تسطیح اساسی اراضی کشاورزی شهرستان اندیمشک
اسناد مناقصه	کارفرما: سازمان جهاد کشاورزی استان خوزستان - مدیریت جهاد کشاورزی شهرستان اندیمشک

برگ پیشنهاد قیمت

امضاء کننده زیر پس از بررسی و آگاهی کامل و پذیرش تعهد اجزا و مسئولیت در مورد مطالب و مندرجات دعوتنامه شرکت در مناقصه، شرایط مناقصه، شرایط عمومی و خصوصی پیمان، مشخصات فنی عمومی و خصوصی، نقشه های کلی و تفصیلی اجرائی، فهرست مقادیر و قیمت های برآوردی کار، تعهدنامه اجرا و قبول مقررات و اسناد و مدارک عمومی مناقصه و پیمان، تعهدنامه عدم شمول قانون منع مداخله کارمندان در معاملات دولتی و بطور کلی تمامی مدارک و اسناد موضوع مناقصه: **عملیات تسطیح اساسی اراضی کشاورزی شهرستان اندیمشک** را پس از بازدید کامل از محل کار و با اطلاع کامل از کلیه شرایط و عوامل موجود از لحاظ انجام کارهای مورد مناقصه، پیشنهاد می نمایم که:

- (۱) عملیات موضوع پیمان بر اساس شرایط و مشخصات مربوطه به مبلغ **۲۳٬۷۲۴٬۸۷۶٫۹۹۷** ریال (به حروف: **بیست و سه میلیارد و هفتصد و بیست و چهار هزار و سیصد و هشتاد و نه هزار و هشتصد و بیست و چهار تومان و نهصد و نود و نه ریال**) انجام دهم.
- (۲) چنانچه این پیشنهاد مورد قبول قرار گیرد و به عنوان برنده مناقصه انتخاب شوم تعهد می نمایم که:
- (۳) اسناد و مدارک پیمان را بر اساس مراتب مندرج در اسناد و مدارک مناقصه امضاء نموده و همراه تضمین انجام تعهدات حداکثر ظرف مدت ۷ (هفت) روز از تاریخ ابلاغ به عنوان برنده مناقصه (به استثنای روزهای تعطیل) تسلیم نمایم.
- (۴) ظرف مدت مقرر در پیمان، ماشین آلات و تجهیزات لازم را در محل کار مستقر ساخته و شروع به کار نمایم و کلیه کارهای موضوع پیمان را در مدت مندرج در اسناد و مدارک مناقصه به اتمام برسانم.
- (۵) تأیید می نمایم که کلیه ضوابط اسناد و مدارک مناقصه جز لاینفک این پیشنهاد محسوب می شود.
- (۶) اطلاع کامل دارم که دستگاه مناقصه گزار در چارچوب قانون برگزاری مناقصات، الزامی برای واگذاری کار به هر یک از پیشنهاد دهندگان از جمله پیشنهاد با کمترین مبلغ، ندارد.
- (۷) بدینوسیله موافقت و تأیید می نمایم که هرگاه این پیشنهاد مورد قبول دستگاه مناقصه گزار قرار گیرد، تا موقعی که پیمان مربوطه تنظیم و مبادله نشده است، این پیشنهاد، ابلاغ قبولی به عنوان یک تعهد لازم الاجرا برای پیشنهاد دهنده تلقی گردد.
- (۸) برای تضمین شرکت در مناقصه و به منظور تعهد به امضاء و مبادله پیمان و تسلیم تضمین اجرای تعهدات، تضمین مندرج در دعوت نامه را به نفع کارفرما در پاکت ((الف)) تقدیم نموده ام.
- (۹) برای تضمین شرکت در مناقصه یک برگ ضمانتنامه از بانک **مهمان** به مبلغ **۳۰۰٬۰۰۰٬۰۰۰** ریال طبق فرم مصوب بنفع **.....** یا یک برگ رسید بشماره **.....** مبنی بر واریز مبلغ فوق را بحساب **.....** بانک **.....** تقدیم می دارم.

- (۱۰) تأیید می نمایم که پیشنهاد قیمت این شرکت برای مدت ۶ (شش) ماه از آخرین موعد تسلیم پیشنهادها معتبر است.
- (۱۱) نشانی این شرکت را به شرح زیر اعلام می دارم:

محل مهر و امضاء مجاز و تعهد آور شرکت:

مهر شرکت

۱- نام و نام خانوادگی **سید محمد حسینی**

تاریخ:

امضاء

تاریخ: ۱۴۰۲، ۳، ۲۵

امضاء

محل امضاء اعضای کمیسیون مناقصه:

نماینده مدیریت قراردادهای دبیر جلسه:

ذیحساب:

نماینده مدیرعامل:

مجری طرح:

سایر حاضرین در جلسه:

شماره پرونده: ۳۲ - ۳۰۸ - ع
شماره برگه: ۱۴۰ - ع

مهر و امضاء نماینده کارفرما	مهر و امضاء نماینده پیمانکار
-----------------------------	------------------------------

جدول مقایسه ای مناقسه عمومی یک مرحله ای عملیات اجرای تسطیح ، تجهیز و نوسازی اراضی سنتی کشاورزی اندیمشک

تاریخ تهیه گزارش: ۱۴۰۲/۰۲/۲۸
کاربر تهیه کننده: محمدحسین بصیری زاده

شماره مناقسه: ۳۰۰۳۰۰۰۳۱۹۰۰۰۰۰۳۳
عنوان / موضوع فراخوان: مناقسه عمومی یک مرحله ای عملیات اجرای تسطیح ، تجهیز و نوسازی اراضی سنتی کشاورزی اندیمشک

نام دستگاه اجرایی مناقسه گراز: اداره کل جهاد کشاورزی استان خوزستان
مبلغ تضمین شرکت در مناقسه: ۱,۱۳۵,۳۰۰,۰۰۰
ضریب تاثیر در قیمت تراز شده: -
مهلت پاسخگویی کمیته فنی / بازرگانی: مهلت پذیرش برنده بومن: روز

برآورد مالی: ۲۳,۲۷۰,۵۳۵,۸۱۳

زمان اعتبار پیشنهاد: ۱۴۰۲/۰۵/۳۱ ۱۹:۰۰

ردیف	نام مناقسه گر	قیمت پیشنهادی	امتیاز ارزیابی فنی / بازرگانی	قیمت پوزار شده	اعلام نتیجه	توضیحات
۱	عمران هامون کابیز	۲۳,۷۳۴,۸۱۷,۹۹۷				
۲	اکسپرت پیمان	۲۹,۶۹۱,۲۷۳,۵۸۹				

تاریخ تهیه گزارش: ۱۴۰۲/۰۲/۲۸
کاربر تهیه کننده: محمدحسین بصیری زاده

شماره سریال: ۲۱۴۸۴۲

تاریخ: 1402/02/28



غیر قابل تنزیل و انتقال

شماره ضمانت نامه: 369.1.9608124:4



0369402615006799

1,135,300,000

«ضمانت نامه شرکت کوفراپند ارجاع کسری»

نظر به اینکه عمران هامون کاریز به شماره ثبت / شماره شناسنامه 356 شناسه حقیقی/حقوقی 14009608124 به نشانی استان فارس شهر زرقان محله شهرک نیایش کد قائد محمدی ک ایمان 1 کدپستی 7341951715 مایل است در ارجاع کار/معامله/مزایده عملیات تسطیح اسامتی اراضی کشاورزی به مساحت 91 هکتار واقع در محدوده شهرستان اندیمشک شرکت نماید.

بانک سینا از عمران هامون کاریز در مقابل سازمان جهاد کشاورزی استان خوزستان به شماره ثبت 14000259668 شناسه حقیقی/حقوقی 14000259668 به نشانی استان خوزستان شهراواز محله مجتمع مشکونی نیشکر خیابان یوسف اوزار گلستان کبیتی 6134814534 برابر مبلغ 1,135,300,000 ریال/ ارز تضمین تعهد می نماید چنانچه سازمان جهاد کشاورزی استان خوزستان به بانک سینا شعبه مرودشت کد 369 به آدرس مرودشت خیابان انقلاب بانک سینا اطلاع دهد که پیشتر شرکت کننده نامبرده مورد قبول واقع شده و موضوع ارجاع کار در پایگاه اطلاع رسانی مناقصات/معاملات بروج شده و مشارالیه از امضای پیمان مربوط یا تسلیم ضمانت نامه انجام تعهدات استتکاف نموده است، نامشروع مناقضای کتبی واصله از سوی سازمان جهاد کشاورزی استان خوزستان بدون اینکه احتیاجی به اثبات استتکاف یا اقامه دلیل یا صدور اظهارنامه یا اقدامی از مجاری قانونی یا قضایی داشته باشد/ در وجه یا حواله کرد سازمان جهاد کشاورزی استان خوزستان بدین اثر.

مدت اعتبار این ضمانت نامه سه ماهه است و تا آخر وقت اداری روز 1402/05/28 معتبر می باشد. این مدت بنا به درخواست کتبی سازمان جهاد کشاورزی استان خوزستان برای مدت سه ماه دیگر قابل تمدید است و در صورتی که بانک سینا نتواند یا نخواهد مدت این ضمانت نامه را تمدید کند و یا عمران هامون کاریز موجب این تمدید را فراهم نسازد و بانک سینا را موافق با تمدید نماید، بانک سینا متعهد است بدون اینکه احتیاجی به مطالبه مجدد باشد، مبلغ درج شده در این ضمانت نامه را در وجه یا حواله کرد سازمان جهاد کشاورزی استان خوزستان پرداخت کند.

چنانچه این ضمانت نامه در مدت معین از سوی سازمان جهاد کشاورزی استان خوزستان مطالبه شود، ضمانت نامه در صورتی که خود به خود منقضی و از درجه اعتبار ساقط است، اعلام آنرا اینکه مسترد گردد یا مسترد نگردد در صورتیکه مدت ضمانت نامه بیش از سه ماه منظور کارفرما باشد یا اعلام در استان کوفراپند ارجاع کار و آگهی در روزنامه کثیرالانتشار میسر خواهد بود. در صورت ضبط ضمانت نامه موضوع به اطلاع سازمان مدیریت و برنامه ریزی کشور برسد.

بانک سینا

عبدالرضا رازع
مدیرعامل
شماره تماس: 071-3333333
پست الکترونیک: info@sina.ir
محل کار: تهران، خیابان ولیعصر، پلاک 100
کد پستی: 14196

شماره روزنامه: ۱۲ - ۸۰۱
شماره برگ: ۱۱۸



بانک سینا

غیر قابل تنزیل و انتقال

تاریخ: 1402/02/28



شماره ضمانت نامه: 474.1.4579382.1

شماره محصور به فرد ضمانت نامه در سامانه سپاس: 0474602640182123

۱۳۵۰۳۰۰۰۰۰۰۰۰ ریال

«ضمانت نامه شرکت در فرایند ارجاع کار»

نظر به اینکه اکسیر پارس آریا به شماره ثبت / شماره شناسنامه 19471 شناسه حقیقی/حقوقی 14009929839 به نشانی اهواز/پردیس/بخ 30متری/مجمع محمد/واحد/4 شرکت اکسیر پارس آریا کدپستی 6135915348 مایل است در ارجاع کار/مناقصه/مزایده عملیات اجرایی تسطیح، تجهیز و نوسازی اراضی سنتی کشاورزی اندیمشک شرکت نماید بانک سینا از اکسیر پارس آریا در مقابل اداره کل جهاد کشاورزی استان خوزستان به شماره ثبت شناسه حقیقی / حقوقی 14000259668 به نشانی اهواز بلوار گلستان سه راهی گلستان کدپستی 6134814534 برابر مبلغ 1,135,300,000 ریال/ ارز تضمین تعهدات ضمانت نامه چنانچه اداره کل جهاد کشاورزی استان خوزستان به بانک سینا شعبه گلستان اهواز کد 474 به آدرس اهواز گلستان خیابان فروردین بین دی و بهمن پلاک 184 اطلاع دهد که پیشهاد شرکت کتبه نامبرده مورد قبول واقع شده و موضوع ارجاع کار در بازگام اطلاع رسانی مناقصات/معاملات درج شده و مشارالیه از اعضای پیمان مربوط یا تسلیم ضمانت نامه انجام تعهدات استکفاف نموده است، تا میزان 1.135.300.000 ریال/ ارزش منس را که اداره کل جهاد کشاورزی استان خوزستان مطالبه نماید، به محض دریافت اولین تقاضای کتبی واصله از سوی اداره کل جهاد کشاورزی استان خوزستان بدون اینکه احتیاجی به اثبات استکفاف یا اقامه دلیل و یا صدور اظهارنامه یا اقدامی از مجاری قانونی یا قضایی داشته باشد، در وجه یا حواله کرد اداره کل جهاد کشاورزی استان خوزستان بپردازد.

مدت اعتبار این ضمانتنامه سه ماهه است و تا آخر وقت اداری روز 1402/05/28 معتبر می ماند. این مدت بنا به درخواست کتبی اداره کل جهاد کشاورزی استان خوزستان بر سر است. در صورتی که بانک سینا نتواند یا نخواهد مدت این ضمانتنامه را تمدید کند و یا اکسیر پارس آریا موجب سرسختی فرزند پسر خود و بانک سینا موافق با تمدید نماید بانک سینا متعهد است بدون اینکه احتیاجی به مطالبه مجدد باشد، مبلغ درج شده در این ضمانت نامه را در وجه یا حواله کرد اداره کل جهاد کشاورزی استان خوزستان پرداخت کند.

چنانچه مبلغ این ضمانت نامه در مدت مقرر از سوی اداره کل جهاد کشاورزی استان خوزستان مطالبه شود ضمانتنامه در سررسید، خود به خود باطل و از درجه اعتبار ساقط است. اعم از آنکه سررسید گردد یا سررسید نگردد. در صورتیکه مدت ضمانتنامه بیش از سه ماه مدنظر کارفرما باشد تا اعلام دو اسناد فرایند ارجاع کار و گاهی در روزنامه کثیرالانتشار میسر خواهد بود. در صورت ضبط ضمانت نامه موضوع به اطلاع سازمان مدیریت و برنامه ریزی کشور برسد.

بانک سینا

دستیاری
شماره
شماره
اهواز گلستان فروردین
تلفن ۳۳۱۹۱۲۶

شماره پرونده: ۳-۸۰-۳
شماره: ۱۱۷

شماره: ۱۰۷/۱۲/۳۲۵۲۵

تاریخ: ۱۴۰۲/۳/۲۳

زمان: ۹:۰۰

پوست: ندارد



جمهوری اسلامی ایران



وزارت جهاد کشاورزی

سازمان جهاد کشاورزی استان خوزستان

بسمه تعالی

جناب آقای مهندس بصیری زاده معاونت محترم توسعه مدیریت و منابع

جناب آقای مهندس نوروزی مدیر محترم امور مالی

جناب آقای دکتر ساکی مدیر محترم آب و خاک و امور فنی مهندسی

جناب آقای مهندس محمد توحیدی مدیر محترم امور رفاه و پشتیبانی

جناب آقای مهندس عباسی مدیر محترم بازرسی، ارزیابی عملکرد و پاسخگویی به شکایات

جناب آقای دکتر رحمانی مدیر محترم حراست

جناب آقای دکتر الهایی رئیس اداره امور حقوقی

جناب آقای مهندس عباس جمشیدی مدیر محترم جهاد کشاورزی شهرستان اندیمشک

جناب آقای مهندس علی اکبر مریدی مدیر محترم جهاد کشاورزی شهرستان گتوند

جناب آقای مهندس احمد رضا شفیعی سرپرست محترم مدیریت جهاد کشاورزی شهرستان بندر ماهشهر

جناب آقای مهندس بهرام نوروزی سرپرست محترم مدیریت جهاد کشاورزی شهرستان باغملک

با سلام

احتراماً باستحضار می رساند، جلسه کمیسیون معاملات به شرح زیر برگزار می گردد. ضروری است شخصاً طبق زمانبندی حضور بهم رسانید.

برگزاری جلسه: شنبه ۱۴۰۲/۰۳/۲۷ محل برگزاری: سالن جلسات سازمان جهاد کشاورزی خوزستان

ردیف	شماره	موضوع	عنوان	ساعت
۱	۴۰۲/۰۱	بازگشایی	خرید خدمات خودرویی ۱۵ دستگاه خودرو وانت و سواری	۸
۲	۴۰۱/۱۲	بازگشایی	عملیات اجرای تسطیح اساسی اراضی کشاورزی شهرستان اندیمشک	۹
۳	۴۰۱/۱۶	بازگشایی	عملیات اجرای تسطیح اساسی اراضی کشاورزی شهرستان گتوند	۱۰
۴	۴۰۱/۲۱	بازگشایی	لایروبی انهار و زهکش های اراضی سنتی شهرستان ماهشهر	۱۱
۵	۴۰۱/۲۲	بازگشایی	عملیات اصلاح سراب بندی در منطقه ماوی شهرستان باغملک	۱۲

کریم غزال

رئیس اداره امور پیمانها و قراردادها

تلفن: ۳۳۵۹۸۵۲ - ۶۱

نمابر: ۳۳۵۹۵۵۸ - ۹

آدرس ECE دبیرخانه: Auto-khoz@khouzestan.agri-jahad.ir

کدپستی: ۶۱۳۴۸-۱۴۵۳۴

تلفن گویا و پست صوتی: ۳۳۵۹۸۵۰ - ۱

اهواز: بلوار گلستان

پيامک: ۳۰۰۰۸۶۹۹۰۰

تارنمای سازمان: www.kaj.maj.ir

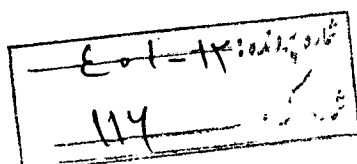

تاریخ تهیه گزارش: ۱۴۰۲/۰۳/۰۸

کاربر تهیه کننده: محمدحسین بصیری زاده

اطلاعات مناقصه عمومی یک مرحله ای عملیات اجرای تسطیح ، تجهیز و نوسازی اراضی سنتی کشاورزی اندیمشک

نوع مناقصه:	مناقصه تجدید شده	شماره مناقصه قبلی:	۲۰۰۲۰۰۰۲۱۹۰۰۰۰۰۹
شماره مناقصه:	۲۰۰۲۰۰۰۲۱۹۰۰۰۰۰۲۴	شماره مرجع:	۲۰۱-۱۲
تاریخ ثبت:	۱۴۰۲/۰۳/۰۸	تاریخ تأیید مقام تشخیص:	۱۴۰۲/۰۳/۰۸
نوع برگزاری:	یک مرحله ای	کلید واژه:	تسطیح
عنوان / موضوع مناقصه:	مناقصه عمومی یک مرحله ای عملیات اجرای تسطیح ، تجهیز و نوسازی اراضی سنتی کشاورزی اندیمشک		
شرح مناقصه:	عملیات اجرای تسطیح ، تجهیز و نوسازی اراضی سنتی کشاورزی اندیمشک		
استان محل اجرا:	خوزستان	شهر محل اجرا:	اندیمشک
حداقل امتیاز قابل قبول ارزیابی فنی / بازرگانی:	-	ضریب تاثیر در قیمت ترار شده:	% -
طبقه بندی موضوعی: خدمات با فهرست بها			

ردیف	شرح خدمات	میزان
۱	خدمات-فهرست بهای سازمان برنامه و بودجه	فصل دوم، عملیات خاکی با دست

شرح کلی حوزه فعالیت: عملیات اجرای تسطیح ، تجهیز و نوسازی اراضی سنتی کشاورزی اندیمشک
شناسه ملی سازمان جهاد کشاورزی ۱۴۰۰۲۵۹۶۶۸
کد اقتصادی سازمان جهاد کشاورزی ۲۱۱۳۷۱۸۴۷۵۹۸

نام دستگاه اجرایی مناقصه گزار:	اداره کل جهاد کشاورزی استان خوزستان	مسئول ثبت مناقصه:	مریم نادی
مقام تشخیص فرآیند:	محمدحسین بصیری زاده	پست:	معاون توسعه مدیریت و منابع
دبیرسب/بالاترین مقام مالی فرآیند:	حمید نوروزی	پست:	مدیر امور مالی
مرجع پاسخگویی:	-	کد پستی:	۶۱۳۴۸۱۴۵۳۴
آدرس:	بلوار گلستان-سه راهی گلستان-سازمان جهاد کشاورزی خوزستان		

نام و نام خانوادگی:	-	واحد سازمانی:	-
تلفن ثابت:	-	آدرس پست الکترونیک:	-
تلفن همراه:	-	آدرس پست الکترونیک:	-
آدرس:	-		

نام و نام خانوادگی:	مریم نادی	واحد سازمانی:	-
تلفن ثابت:	-	آدرس پست الکترونیک:	-
تلفن همراه:	۰۹۱۶۳۱۸۲۱۲۳	آدرس پست الکترونیک:	-
آدرس:	اهواز بلوار گلستان میدان جهاد سازمان جهاد کشاورزی خوزستان		

ردیف	نام و نام خانوادگی	مقام	شرح خدمات
۱	محمدحسین بصیری زاده	معاون توسعه مدیریت و منابع	جانشین مقام تشخیص
۲	حمید نوروزی	مدیر امور مالی	مدیر مالی
۳	عباس ساکی	مدیر آب و خاک و امور فنی مهندسی	مسئول فنی (عضو کمیسیون برگزاری مناقصه)

مسئول کمیته فنی/بازرگانی: کریم غزال

پست: کارشناس امور مالی

شماره پرونده: ۸۰۱۳
شماره برگه: ۱۱۳

تاریخ تهیه گزارش: ۱۴۰۲/۰۳/۰۸

کاربر تهیه کننده: محمدحسین بصیری زاده

اطلاعات مالی

برآورد مالی: ۲۲۲۷۰۵۲۵۸۱۳ واحد پول: ریال
اطلاعات برآورد مالی برای مناقصه گر قابل رویت باشد: بلی
سقف اعتبار پیش بندی شده: -

پرداخت تمام و یا بخشی از مبلغ مناقصه، از محل "اسناد خزانه اسلامی" خواهد بود: خیر
امکان تعویض پاکت چ تا قبل از جلسه بازگشایی پاکت مالی: ندارد
هزینه خرید اسناد مناقصه: -
اطلاعات حساب جهت واريز هزینه خرید اسناد: -
شناسه واريز: -

نوع تضمین: ضمانتنامه بانکی، فیش بانکی (وجه نقد)

مبلغ تضمین: ۱,۱۲۵,۲۰۰,۰۰۰ واحد پول: ریال
توضیحات: شناسه ملی سازمان جهادکشاورزی 14000259668
کد اقتصادی سازمان جهادکشاورزی 411371847598

اطلاعات زمانی

زمان اولین انتشار آگهی / ارسال به صفحه اعلان عمومی: ۱۴۰۲/۰۳/۰۸ ساعت: ۱۴:۰۰ مهلت دریافت اسناد: ۱۴۰۲/۰۳/۱۱ ساعت: ۱۹:۰۰
مهلت ارسال پاکت های پیشنهاد: ۱۴۰۲/۰۳/۲۷ ساعت: ۰۸:۰۰ زمان بازگشایی پاکت ها: ۱۴۰۲/۰۳/۲۸ ساعت: ۰۸:۰۰
زمان اعتبار پیشنهاد: ۱۴۰۲/۰۵/۳۱ ساعت: ۱۹:۰۰
توضیحات: -

شماره پرونده: ۳۰۱-۱۲
شماره برگه: ۱۱۲

تاریخ تهیه گزارش: ۱۴۰۲/۰۳/۰۸

کاربر تهیه کننده: مریم نادی

اطلاعات مناقصه عمومی یک مرحله ای عملیات اجرای تسطیح ، تجهیز و نوسازی اراضی سنتی کشاورزی اندیمشک

نوع مناقصه:	مناقصه تجدید شده	شماره مناقصه قبلی:	۲۰۰۲۰۰۰۲۱۹۰۰۰۰۰۹
شماره مناقصه:	۲۰۰۲۰۰۰۲۱۹۰۰۰۰۰۲۴	شماره مرجع:	۴۰۱-۱۲
تاریخ ثبت:	۱۴۰۲/۰۳/۰۸	تاریخ تأیید مقام تشخیص:	-
نوع برگزاری:	یک مرحله ای	کلید واژه:	تسطیح
عنوان / موضوع مناقصه:	مناقصه عمومی یک مرحله ای عملیات اجرای تسطیح ، تجهیز و نوسازی اراضی سنتی کشاورزی اندیمشک		
شرح مناقصه:	عملیات اجرای تسطیح ، تجهیز و نوسازی اراضی سنتی کشاورزی اندیمشک		
استان محل اجرا:	خوزستان	شهر محل اجرا:	اندیمشک
حداقل امتیاز قابل قبول ارزیابی فنی / بازرگانی:	-	ضریب تاثیر در قیمت تراز شده:	۶%
طبقه بندی موضوعی:	خدمات با فهرست بها		

۱	خدمات-فهرست بهای سازمان برنامه و بودجه	فصل دوم، عملیات خاکی با دست
---	----------------------------------------	-----------------------------

شرح کلی حوزه فعالیت:
عملیات اجرای تسطیح ، تجهیز و نوسازی اراضی سنتی کشاورزی اندیمشک
شناسه ملی سازمان جهاد کشاورزی ۱۴۰۰۲۵۹۶۴۸
کد اقتصادی سازمان جهاد کشاورزی ۴۱۱۳۷۱۸۴۷۵۹۸

نام دستگاه اجرایی مناقصه گزار:	اداره کل جهاد کشاورزی استان خوزستان	مسئول ثبت مناقصه:	مریم نادی
مقام تشخیص فرآیند:	محمد حسین بصیری زاده	پست:	معاون توسعه مدیریت و منابع
ذیحساب/بالاترین مقام مالی فرآیند:	حمید نوروزی	پست:	مدیر امور مالی
مرجع پاسخگویی:	-	کد پستی:	۶۱۳۴۸۱۴۵۳۴
آدرس:	بلوار گلستان-سه راهی گلستان-سازمان جهاد کشاورزی خوزستان		

نام و نام خانوادگی:	-	تلفن همراه:	-	واحد سازمانی:	-
تلفن ثابت:	-	تلفن همراه:	-	آدرس پست الکترونیک:	-
آدرس:	-				

نام و نام خانوادگی:	مریم نادی	تلفن همراه:	۰۹۱۶۳۱۸۲۱۳۲	واحد سازمانی:	-
تلفن ثابت:	-	تلفن همراه:	-	آدرس پست الکترونیک:	-
آدرس:	اهواز بلوار گلستان میدان جهاد سازمان جهاد کشاورزی خوزستان				

ردیف	نام و نام خانوادگی	پست	مقام تشخیص
۱	محمد حسین بصیری زاده	معاون توسعه مدیریت و منابع	جانشین مقام تشخیص
۲	حمید نوروزی	مدیر امور مالی	مدیر مالی
۳	عباس ساکی	مدیر آب و خاک و امور فنی مهندسی	مسئول فنی (عضو کمیسیون برگزاری مناقصه)

مسئول کمیته فنی/بازرگانی: کریم عزال

پست: کارشناس امور مالی

تاریخ پروژه: ۱۴۰۲/۰۳/۰۸
شماره پرونده: ۱۱۱

تاریخ تهیه گزارش: ۱۴۰۲/۰۳/۰۸

کاربر تهیه کننده: مریم نادی

اطلاعات مالی / شماره سند: ۲۲۲۷۰۵۲۵۸۱۳

برآورد مالی: ۲۲۲۷۰۵۲۵۸۱۳ واحد پول: ریال
اطلاعات برآورد مالی برای مناقصه گر قابل رویت باشد:
سقف اعتبار پیش بینی شده: -

پرداخت تمام و یا بخشی از مبلغ مناقصه، از محل "اسناد خزانه اسلامی" خواهد بود:
امکان تعویض پاکت ج تا قبل از جلسه بازگشایی پاکت مالی: ندارد
هزینه خرید اسناد مناقصه: -
اطلاعات حساب جهت واریز هزینه خرید اسناد: -
شناسه واریز: -

نوع تضمین: ضمانتنامه بانکی، فیش بانکی (وجه نقد)

مبلغ تضمین: ۱,۱۲۵,۳۰۰,۰۰۰ واحد پول: ریال
توضیحات: شناسه ملی سازمان جهادکشاورزی 14000259668
کد اقتصادی سازمان جهادکشاورزی 411371847598

اطلاعات زمان

زمان اولین انتشار آگهی / ارسال به صفحه اعلان عمومی: ۱۴۰۲/۰۳/۰۸ ساعت: ۱۴:۰۰ مهلت دریافت اسناد: ۱۴۰۲/۰۳/۱۱ ساعت: ۱۹:۰۰
مهلت ارسال پاکت های پیشنهاد: ۱۴۰۲/۰۳/۲۷ ساعت: ۰۸:۰۰ زمان بازگشایی پاکت ها: ۱۴۰۲/۰۳/۲۸ ساعت: ۰۸:۰۰
زمان اعتبار پیشنهاد: ۱۴۰۲/۰۵/۲۱ ساعت: ۱۹:۰۰
توضیحات: -

شماره پرونده: ۸۱-۱۲
شماره برگ: ۱۱۰

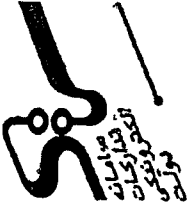

تجدید مناقصه

تاریخ تهیه گزارش: ۱۳۰۲/۰۳/۰۷

کاربر تهیه کننده: محمدحسین بصیری زاده

تجدید مناقصه عمومی یک مرحله ای عملیات اجرای تسطیح، تجهیز و نوسازی اراضی سنتی کشاورزی اندیمشک

شماره فرج: ۲۰۱۰۱۲

شماره مناقصه: ۳۰۳۰۰۲۱۹۰۰۰۰۹

عنوان / موضوع مناقصه: مناقصه عمومی یک مرحله ای عملیات اجرای تسطیح، تجهیز و نوسازی اراضی سنتی کشاورزی اندیمشک

شرح مناقصه: عملیات اجرای تسطیح، تجهیز و نوسازی اراضی سنتی کشاورزی اندیمشک

نام اعضای کمیسیون مناقصه		نام خانوادگی	نقش در مناقصه	معاون توسعه مدیریت و منابع	رنگ مهر
۱	محمدحسین بصیری زاده		مدیر امور مالی	جانشین مقام تشخصی	
۲	حمید نوروزی		مدیر آ. و خاک و امور فنی مهندسی	مدیر مالی	
۳	عباس ساکی			مسئول فنی (عضو کمیسیون برگزاری مناقصه)	

*شرایط تجدید مناقصه (موضوع بند الف ماده 24 قانون برگزاری مناقصات)

علت تجدید: کم بودن تعداد مناقصه گران از حد نصاب تعیین شده در اسناد مناقصه

شرح دلایل: به استناد جز 1 بند الف ماده 24 قانون



جمهوری اسلامی ایران

وزارت جهاد کشاورزی

سازمان جهاد کشاورزی استان خوزستان

شماره: ۱۲، ۱۴، ۳۳۷۰۳

تاریخ: ۱۴۰۲، ۳، ۲۷

نمان:

پوست:

بسمه تعالی

جناب آقای آقاجری

بازرس کل ویژه محترم استان خوزستان

با سلام

باستحضار می‌رساند، جلسه کمیسیون معاملات سازمان به شرح زیر برگزار می‌گردد. بدین وسیله از نماینده محترم آن سازمان جهت حضور در جلسه دعوت به عمل می‌آید.

برگزاری جلسه: شنبه ۱۴۰۲/۰۳/۲۷ محل برگزاری: سالن جلسات سازمان جهاد کشاورزی خوزستان

ردیف	شماره	موضوع	عنوان	ساعت
۱	۴۰۲/۰۱	بازگشایی	خرید خدمات خودرویی ۱۵ دستگاه خودرو وانت و سواری	۸
۲	۴۰۱/۱۲	بازگشایی	عملیات اجرای تسطیح اساسی اراضی کشاورزی شهرستان اندیمشک	۹
۳	۴۰۱/۱۶	بازگشایی	عملیات اجرای تسطیح اساسی اراضی کشاورزی شهرستان گتوند	۱۰
۴	۴۰۱/۲۱	بازگشایی	لایروبی انهار و زهکش های اراضی سنتی شهرستان ماهشهر	۱۱
۵	۴۰۱/۲۲	بازگشایی	عملیات اصلاح سراب بندی در منطقه ماوی شهرستان باغملک	۱۲

سید محمد حسینی

رئیس سازمان

م. آقاجری

شماره پرونده: ۱۲-۴۰۲

شماره برگ: ۱۰۸

تلفن: ۶۱-۳۳۵۹۸۵۲

نمابر: ۹-۳۳۵۹۵۵۸

آدرس: ECE دبیرخانه: Auto-khoz@khuzestan.agri-jahad.ir

کدپستی: ۶۱۳۴۸-۱۴۵۳۴

تلفن گویا و پست صوتی: ۱-۳۳۵۹۸۵۰

اهواز: بلوار گلستان

پيامک: ۳۰۰۰۸۶۹۹۰۰

www.kaj.maj.ir : تارنمای سازمان

شماره: ۱۰۷/۱۲/۲۵۱۹۰



تاریخ: ۱۴۰۲/۳/۶

جمهوری اسلامی ایران

وزارت جهاد کشاورزی

زمان: ۹:۰۴

سازمان جهاد کشاورزی استان خوزستان

پست: ندارد

بسمه تعالی

" اصلاحیه "

جناب آقای چرومی رئیس محترم اداره روابط عمومی

باسلام

آگهی مناقصه روزنامه کثیرالانتشار استانی چاپ نوبت اول ۱۴۰۲/۰۳/۰۷ چاپ نوبت دوم ۱۴۰۲/۰۳/۰۸ احتراماً سازمان جهاد کشاورزی استان خوزستان در نظر دارد اجرای پروژه های با مشخصات جدول ذیل را از طریق برگزاری مناقصه عمومی واگذار نماید.

متقاضیان میتوانند جهت ثبت نام و دریافت اسناد به سایت دولت الکترونیک - ستاد به آدرس (www.setadiran.ir) مراجعه نمایند.

عنوان پروژه	بر آورده اولیه (ریال)	روش برگزاری مناقصه	شماره مناقصه	گواهی مورد نیاز	مبلغ تضمین شرکت در مناقصه (ریال)
عملیات اصلاح سراب بندی در منطقه ماوی شهرستان باغملک	۱۲/۰۳۱/۴۱۶/۵۷۷	عمومی - یک مرحله ای	۴۰۱/۲۲	رتبه ۵ آب	۶۰۱/۵۸۰/۰۰۰
لایروبی انهار وزهکش های اراضی سنتی شهرستان ماهشهر	۲۴/۶۶۴/۸۰۰/۰۰۰	عمومی - یک مرحله ای	۴۰۱/۲۱	رتبه ۵ آب	۱/۲۳۴/۰۰۰/۰۰۰
خرید خدمات خودرویی تعداد ۱۵ دستگاه خودرو وانت و سواری	۱۴/۱۹۰/۰۰۰/۰۰۰	عمومی - یک مرحله ای	۴۰۲/۰۱	دارای مجوز از اداره کار و امور اجتماعی	۷۰۹/۵۰۰/۰۰۰
عملیات اجرای تسطیح، تجهیز و نوسازی اراضی سنتی کشاورزی حومه شهرستان گتوند	۱۴/۰۶۳/۰۳۷/۵۳۴	عمومی - یک مرحله ای	۴۰۱/۱۶	رتبه ۵ آب	۷۱۰/۰۰۰/۰۰۰
عملیات اجرای تسطیح تجهیز و نوسازی اراضی سنتی کشاورزی حومه شهرستان اندیمشک	۲۲/۲۷۰/۵۲۵/۸۱۳	عمومی - یک مرحله ای	۴۰۱/۱۲	رتبه ۵ آب	۱/۱۳۵/۳۰۰/۰۰۰
مناقصه گزار	سازمان جهاد کشاورزی خوزستان				
دبیرخانه کمیسیون معاملات	سازمان جهاد کشاورزی خوزستان - اداره اموریانها و قراردادها - طبقه همکف - شماره تماس ۳۳۵۹۵۵۱				

شماره پرونده: ۴۵۱۳
شماره برگ: ۶۵۷

تلفن: ۳۳۵۹۸۵۲ - ۶۱
کدپستی: ۶۱۳۴۸ - ۱۴۵۳۴
ایمک: ۳۰۰۰۸۶۹۹۰۰
تاریخ: ۲۳۵۹۵۵۸ - ۹
تلفن گویا و پست صوتی: ۳۳۵۹۸۵۰ - ۱
تارنمای سازمان: www.kaj.maj.ir
آدرس دبیرخانه: Auto-khoz@khuzestan.agri-jahad.ir

شماره: ۱۰۷/۱۲/۲۵۱۹۰



تاریخ: ۱۴۰۲/۳/۶

جمهوری اسلامی ایران

وزارت جهاد کشاورزی

زمان: ۹:۰۴

سازمان جهاد کشاورزی استان خوزستان

پوست: ندارد

فرآیند و زمانبندی برگزاری مناقصه

شرح	ساعت	تاریخ	توضیحات
مهلت دریافت اسناد مناقصه	۱۹	۱۴۰۲/۰۳/۰۷ تغیبات ۱۴۰۲/۰۳/۱۱	سایت دولت الکترونیک (ستاد)
مهلت ارسال اسناد و قیمت پیشنهادی به سایت ستاد	۷	۱۴۰۲/۰۳/۰۷ تغیبات ۱۴۰۲/۰۳/۲۷	سایت دولت الکترونیک (ستاد)
تحویل (پاکت تضمین) مناقصه به دبیرخانه کمیسیون معاملات لغایت	۱۲	۱۴۰۲/۰۳/۲۴	اهواز - سازمان جهاد کشاورزی خوزستان - اداره امور پیمانها و قراردادها - طبقه همکف - شماره تماس: ۳۳۳۵۹۵۵۱
بازدید از محل پروژه	ساعات اداری	۱۴۰۲/۰۳/۲۰	بهماهنگی مدیریت جهاد کشاورزی شهرستان
جلسه گشایش پاکت	۸	۱۴۰۲/۰۳/۲۷	سالن جلسات سازمان جهاد کشاورزی

کریم غزال
رئیس اداره امور پیمانها و قراردادها

شماره پرونده: ۴۵۱-۱۳
شماره برگ: ۱۰۶

اهواز: بلوار گلستان
کدپستی: ۶۱۳۴۸-۱۴۵۳۴
تلفن: ۳۳۵۹۸۵۲-۶۱
تلفن گویا و پست صوتی: ۳۳۵۹۸۵۰-۱
نمابر: ۳۳۵۹۵۵۸-۹
آدرس ECE دبیرخانه: Auto-khoz@khuzestan.agri-jahad.ir
پیامک: ۳۰۰۰۸۶۹۹۰۰
تارنمای سازمان: www.kaj.maj.ir



وزارت جهاد کشاورزی
سازمان جهاد کشاورزی استان خوزستان



جمهوری اسلامی ایران

شماره :
تاریخ :
پوست :

شماره مناقصه ۴۰۱/۱۲		بسمه تعالی		مجلس برگزاری جلسه: سالن جلسات سازمان جهاد کشاورزی	
زمان: ۱۴۰۲/۰۳/۰۲		کمیسیون معاملات		موضوع: صورتجلسه تجدید گشایش پاکات	
عنوان مناقصه	برآورد اولیه (ریال)	روش برگزاری مناقصه	گواهی مورد نیاز	اعتبار پیشنهاد قیمت	تعدیل تعلق
عملیات اجرای تسطیح، تجهیز و نوسازی اراضی سنتی کشاورزی حومه شهرستان اندیشک	۲۲,۲۷۰,۵۲۵,۸۱۳	عمومی - یک مرحله ای	رتبه ۵ آب	۹۰ روز بعد از تحویل پیشنهاد قیمت	نمی گیرد
تعهد سال	کد اعتباری	محل اجراء	نامین کالای مورد نیاز	روزنامه کثیر الانتشار	چاپ نوبت اول
۱۴۰۱	۱۳۰۶۰۱۲	شهرستان اندیشک	به عهده پیمانکار میباید	استانی	چاپ نوبت دوم

گشایش پاکات					
پیشنهاد دهنده قیمت	قیمت پیشنهادی	ضریب پیشنهادی	نوع تضمین و نام بانک	شماره تضمین	اعتبار تضمین
عمران هامون کارپر	-	-	-	-	-
نگین برج نخت جمشید	-	-	-	-	-

مصوبات جلسه
به استناد جزء ۱ بند الف ماده ۲۴ قانون و با تشخیص کمیسیون این مناقصه طبق زمانبندی ذیل تجدید گردد.
فرآیند و زمانبندی برگزاری مناقصه

شرح	ساعت	تاریخ	محل مراجعه
مهلت دریافت اسناد مناقصه	۱۹	۱۴۰۲/۰۳/۰۷ لغایت ۱۴۰۲/۰۳/۱۱	سایت دولت الکترونیک (ستاد)
مهلت ارسال پاکات اسناد و قیمت پیشنهادی به سایت ستاد	۷	۱۴۰۲/۰۳/۰۷ لغایت ۱۴۰۲/۰۳/۲۷	سایت دولت الکترونیک (ستاد)
مهلت تحویل (پاکت الف) شرکت در مناقصه به دبیرخانه کمیسیون معاملات	۱۲	۱۴۰۲/۰۳/۲۴	اهواز - اتوبان گلستان - (سه راهی گلستان) - اداره اموریماها و قرار دادها - طبقه همکف - تلفن ۳۳۳۵۹۵۵۱
بازدید از محل پروژه	ساعات اداری	۱۴۰۲/۰۳/۲۰	بها ماهنگی مدیریت جهاد کشاورزی شهرستان اندیشک - اداره امور فنی و زیربنایی ۰۹۳۳۰۸۷۴۶۳۷
جلسه گشایش پاکات	۸	۱۴۰۲/۰۳/۲۷	سالن جلسات سازمان جهاد کشاورزی

اعضای کمیسیون معاملات
محمد حسین بصیری زاده
مدیر امور مالی
حاضرین در جلسه
امین جمشید دزفولی
کارشناس آب و خاک

عباس ساگی
مدیر آب و خاک و امور فنی جهاد کشاورزی

کریم عزال
دبیر کمیسیون

عباس
نماینده حقوقی

مهدی بل
نماینده حراست

شماره پرونده: ۴۰۱-۱۲
شماره پرونده: ۱۵۵

آهواز: بلوار گلستان - میدان جهاد کشاورزی
تلفن: ۳۳۳۵۹۸۵۲-۶۱
کپستی: ۶۱۳۴۸-۱۴۵۳۴
تلفن گویا و پست صوتی: ۳۳۳۵۹۸۵۰-۱
پست الکترونیک: ۰۹۱۶ ۱۱۱۳۲۹۴
تلفن: ۳۳۳۵۹۵۵۸-۹
سایت سازمان: WWW.KAJ.MAJ.IR, WWW.KHOUZESTAN.AGRI-JAHAD.IR
INFO@KHOUZESTAN.AGRI-JAHAD.IR



وزارت جهاد کشاورزی
سازمان جهاد کشاورزی استان خوزستان



شماره:
تاریخ:
پوست:

بسمه تعالی
کمیسیون معاملات
موضوع: صورت جلسه تجدید گشایش پاکات

شماره مناقسه: ۴۰۱/۱۲
زمان: ۱۴۰۲/۰۳/۰۲

محل برگزاری جلسه: سالن جلسات سازمان جهاد کشاورزی

ردیف	شرح	محل برگزاری مناقسه	تاریخ برگزاری مناقسه	تاریخ اعلام پیشنهاد قیمت	تاریخ برگزاری جلسه	مبلغ
۱	عملیات اجرای تسطیح، تجهیز و نوسازی اراضی سنتی کشاورزی حومه شهرستان اندیشک	عمومی - یک مرحله ای	۲۲,۲۷۰,۵۲۵,۸۱۳	رتبه ۵ آب	۹۰ روز بعد از تحویل پیشنهاد قیمت	۱,۱۳۵,۴۰۰,۰۰۰
۱۴۰۱	شهرستان اندیشک	به عهده پیمانکار میباید	۱۴۰۲/۰۳/۰۷	استانی	۱۴۰۲/۰۳/۰۸	

گشایش پاکات

ردیف	شرح	مبلغ	تاریخ	تاریخ	تاریخ
۱	عمران همام کارپر	-	-	-	-
۲	نگین بروج نجات چشمید	-	-	-	-

مصوبات جلسه
به استناد جزء ۱ بند الف ماده ۲۴ قانون و با تشخیص کمیسیون این مناقسه طبق زمانبندی ذیل تجدید گردد.
فرآیند و زمانبندی برگزاری مناقسه

ردیف	شرح	تاریخ	تاریخ	تاریخ
۱	مهلت دریافت اسناد مناقسه	۱۹	۱۴۰۲/۰۳/۰۷	سایت دولت الکترونیک (سناد)
۲	مهلت ارسال پاکات اسناد و قیمت پیشنهادی به سایت سناد	۷	۱۴۰۲/۰۳/۱۱ لغایت ۱۴۰۲/۰۳/۰۷	سایت دولت الکترونیک (سناد)
۳	مهلت تحویل (پاکت الف) شرکت در مناقسه به دفتر خانه کمیسیون معاملات	۱۲	۱۴۰۲/۰۳/۲۴	اموار - اتوبان کاستان - (سه راهی کاستان) - اداره اموار همتا دفتر پیمانکار - جنبه صفا - کتن ۳۳۵۹۵۵۱
۴	بازدید از محل پروژه	ساعات اداری	۱۴۰۲/۰۳/۲۰	باشگاه تنگ مدیریت جهاد کشاورزی شهرستان اندیشک - اداره امور فنی و زیربنایی ۰۹۳۳۰۸۷۶۶۲۷
۵	جلسه گشایش پاکات	۸	۱۴۰۲/۰۳/۲۷	سالن جلسات سازمان جهاد کشاورزی

اعضای کمیسیون معاملات

محمد حسین بصیری زاده
نماینده رئیس سازمان

عبدالله حقوفی
نماینده حقوقی

گرم فرزان
مدیر کمیسیون

امین جمشید دزفولی
کارشناس امور پاکات

عباس ساکی
مدیر آب و خاک و امور فنی مهندسی

مهدی یار
نماینده حراست

شماره پیشنهادی: ۴۰۱-۱۳
شماره برگ: ۱۵۴

ابراز: بلوار گشایش - میدان جهاد کشاورزی
تلفن: ۳۳۳۵۹۸۵۲-۶۱
کد پستی: ۶۱۳۴۸-۱۴۵۳۴
تلفن گویا پوست صوتی: ۳۳۳۵۹۸۵۰-۱
پست الکترونیک: ۰۹۱۶ ۱۱۱۳۲۹۴
تلفن: ۳۳۳۵۹۵۵۸-۹
بیت سازمان: WWW.KAJ.MAJ.IR, WWW.KHOUZESTAN.AGRI-JAHAD.IR
INFO@KHOUZESTAN.AGRI-JAHAD.IR



وزارت جهاد کشاورزی
سازمان جهاد کشاورزی استان خوزستان



جمهوری اسلامی ایران

شماره :
تاریخ :
پوست :

بسمه تعالی
کمیسیون معاملات

موضوع: صورت جلسه تجدید گشایش پاکات

محل برگزاری جلسه: سالن جلسات سازمان جهاد کشاورزی

شماره مناقصه: ۴۰۱/۱۲
زمان: ۱۴۰۲/۰۳/۰۲

عنوان مناقصه	برآورد اولیه (ریال)	روش برگزاری مناقصه	گواهی مورد نیاز	اعتبار پیشنهاد قیمت	تعدیل تعلق	مبلغ تضمین شرکت در مناقصه (ریال)
عملیات اجرای تسطیح، تجهیز و نوسازی اراضی سنتی کشاورزی حومه شهرستان اندیشک	۲۲,۲۷۰,۵۲۵,۸۱۳	عمومی - یک مرحله ای	رتبه ۵ آب	۹۰ روز بعد از تحویل پیشنهاد قیمت	نمی گیرد	۱,۱۳۵,۳۰۰,۰۰۰
تعیین سال	کد اعتباری	محل اجراء	تامین کالای مورد نیاز	روزنامه کثیرالانتشار	چاپ نوبت اول	چاپ نوبت دوم
۱۴۰۱	۱۳۰۶۰۱۲۰۲۰۰	شهرستان اندیشک	به عهده پیمانکار میباید	استانی	۱۴۰۲/۰۳/۰۷	۱۴۰۲/۰۳/۰۸

گشایش پاکات

پیشنهاد دهنده قیمت	قیمت پیشنهادی	ضریب پیشنهادی	نوع تضمین و نام بانک	شماره تضمین	اعتبار تضمین	ارزیابی شکلی مدارک
عمران هامون کاربر	-	-	-	-	-	-
نگین برج تخت جمشید	-	-	-	-	-	-

مصوبات جلسه
به استناد جزء ۱ بند الف ماده ۲۴ قانون و با تشخیص کمیسیون این مناقصه طبق زمانبندی ذیل تجدید گردد.
فرآیند و زمانبندی برگزاری مناقصه

شرح	ساعت	تاریخ	محل مراجعه
مهلت دریافت اسناد مناقصه	۱۹	۱۴۰۲/۰۳/۰۷ لغایت ۱۴۰۲/۰۳/۱۱	سایت دولت الکترونیک (ستاد)
مهلت ارسال پاکات اسناد و قیمت پیشنهادی به سایت ستاد	۷	۱۴۰۲/۰۳/۰۷ لغایت ۱۴۰۲/۰۳/۲۷	سایت دولت الکترونیک (ستاد)
مهلت تحویل (پاکت الف) شرکت در مناقصه به دبیرخانه کمیسیون معاملات	۱۲	۱۴۰۲/۰۳/۲۴	اهواز - انویان گلستان - (سه راهی گلستان) - اداره امور پیمانها و قراردادها - طبقه همکف - تلفن ۲۳۳۵۹۵۵۱
بازدید از محل پروژه	ساعات اداری	۱۴۰۲/۰۳/۲۰	بها مهنکی مدیریت جهاد کشاورزی شهرستان اندیشک - اداره امور فنی و زیربنایی ۰۹۳۲۰۸۷۴۶۳۷
جلسه گشایش پاکات	۸	۱۴۰۲/۰۳/۲۷	سالن جلسات سازمان جهاد کشاورزی

اعضای کمیسیون معاملات

محمد حسین بصیری زاده
رئیس سازمان

عباس ساگی
مدیر آب و خاک و امور فنی مهندسی

حمید نوروزی
مدیر امور مالی

کرم غزال
دبیر کمیسیون

حاضرین در جلسه
امین جمشید دزفولی
کاشانی آب و خاک

مهدی پل
نماینده حراست

عباس
نماینده حقوقی

مهندسین مشاور آب و خاک

شماره پرونده: ۱۳۰-۱۰۱
شماره ثبت: ۱۰۳

شماره: ۱۰۷/۱۲/۲۱۶۱۹

تاریخ: ۱۴۰۲/۲/۲۷

زمان: ۱۲:۰۱

پوست: ندارد



جمهوری اسلامی ایران



وزارت جهاد کشاورزی

سازمان جهاد کشاورزی استان خوزستان

بسمه تعالی

جناب آقای بصیری زاده معاونت محترم توسعه مدیریت و منابع
 جناب آقای نوروزی مدیر محترم امور مالی
 جناب آقای ساکی مدیر محترم آب و خاک و امور فنی مهندسی
 جناب آقای عباسی مدیر محترم بازرسی، ارزیابی عملکرد و پاسخگویی به شکایات
 جناب آقای رحمانی مدیر محترم حراست
 جناب آقای الهایی رئیس محترم اداره امور حقوقی
 جناب آقای عباس جمشیدی مدیر محترم جهاد کشاورزی شهرستان اندیمشک
 جناب آقای محسن سیاحی حسن مدیر محترم جهاد کشاورزی شهرستان باوی
 جناب آقای گیوان طرفی مدیر محترم جهاد کشاورزی شهرستان خرمشهر
 جناب آقای علیرضا رضائی فر مدیر محترم جهاد کشاورزی شهرستان کرخه
 جناب آقای علی اکبر مریدی مدیر محترم جهاد کشاورزی شهرستان گتوند

با سلام

احتراماً باستحضار می رساند، جلسه کمیسیون معاملات به شرح زیر برگزار می گردد. ضروری است شخصاً طبق زمانبندی حضور بهم رسانید.

برگزاری جلسه: سه شنبه ۱۴۰۲/۰۳/۰۲ محل برگزاری: سالن جلسات سازمان جهاد کشاورزی خوزستان

ردیف	شماره	موضوع	عنوان	ساعت
۱	۴۰۱/۱۲	بازگشایی	عملیات اجرایی تسطیح اساسی اراضی کشاورزی شهرستان اندیمشک	۸ صبح
۲	۴۰۱/۱۳	بازگشایی	عملیات اجرایی تسطیح اساسی اراضی کشاورزی شهرستان باوی	۹ صبح
۳	۴۰۱/۱۴	بازگشایی	عملیات اجرایی تسطیح اساسی اراضی کشاورزی شهرستان خرمشهر	۱۰ صبح
۴	۴۰۱/۱۵	بازگشایی	عملیات اجرایی تسطیح اساسی اراضی کشاورزی شهرستان کرخه	۱۱ صبح
۵	۴۰۱/۱۶	بازگشایی	عملیات اجرایی تسطیح اساسی اراضی کشاورزی شهرستان گتوند	۱۲ صبح

کریم غزال

رئیس اداره امور پیمانها و قراردادها

تلفن: ۶۱ - ۳۳۵۹۸۵۲

نمابر: ۹ - ۳۳۵۹۵۵۸

کدپستی: ۶۱۳۴۸-۱۴۵۳۴

تلفن گویا و پست صوتی: ۱ - ۳۳۵۹۸۵۰

اهواز: بلوار گلستان

پيامک: ۳۰۰۰۸۶۹۹۰۰

تارنمای سازمان: www.kaj.maj.ir آدرس: دبیرخانه: EGE Auto-khoz@khuzestan.agri-jahad.ir

شماره برگه: ۱۲-۱۰۴



جمهوری اسلامی ایران



وزارت جهاد کشاورزی

سازمان جهاد کشاورزی استان خوزستان

شماره: ۱۲۱۴۲۳۱۶۰

تاریخ: ۱۴۰۲/۲/۳۱

نمان:

پوست:

بسمه تعالی

جناب آقای آقاجری

بازرس کل ویژه محترم استان خوزستان

با سلام

به استحضار می‌رساند جلسه کمیسیون معاملات سازمان به شرح ذیل برگزار می‌گردد. بدین وسیله از نماینده محترم آن سازمان جهت حضور در جلسه دعوت به عمل می‌آید.

زمان برگزاری جلسه: سه شنبه ۱۴۰۲/۰۳/۰۲ محل برگزاری: سالن جلسات سازمان جهاد کشاورزی خوزستان

ردیف	شماره	موضوع	عنوان	ساعت
۱	۴۰۱/۱۲	بازگشایی	عملیات اجرای تسطیح اساسی اراضی کشاورزی شهرستان اندیمشک	۸ صبح
۲	۴۰۱/۱۳	بازگشایی	عملیات اجرای تسطیح اساسی اراضی کشاورزی شهرستان باوی	۹ صبح
۳	۴۰۱/۱۴	بازگشایی	عملیات اجرای تسطیح اساسی اراضی کشاورزی شهرستان خرمشهر	۱۰ صبح
۴	۴۰۱/۱۵	بازگشایی	عملیات اجرای تسطیح اساسی اراضی کشاورزی شهرستان کرخه	۱۱ صبح
۵	۴۰۱/۱۶	بازگشایی	عملیات اجرای تسطیح اساسی اراضی کشاورزی شهرستان گتوند	۱۲ صبح

سید رحمت الله... پرینچهر
رئیس سازمان

اهواز: بلوار گلستان
پيامک: ۳۰۰۰۸۶۹۹۰۰
تلفن گویا و پست صوتی: ۱-۲۳۵۹۸۵۰
کدپستی: ۶۱۳۴۸-۱۴۵۲۴
تلفن: ۶۱-۲۳۵۹۸۵۲
نمبر: ۹-۲۳۵۹۵۵۸
تارنمای سازمان: www.kaj.maj.ir آدرس: ECE دبیرخانه: Auto-khoz@khuzestan.agri-jahad.ir

شماره پرونده: ۱۲-۱۰۴
شماره: ۱۰۴

تاریخ تهیه گزارش: ۱۴۰۲/۰۲/۱۶

کاربر تهیه کننده: محمدحسین بصیری زاده

اطلاعات مناقصه عمومی یک مرحله ای عملیات اجرای تسطیح ، تجهیز و نوسازی اراضی سنتی کشاورزی اندیمشک

نوع مناقصه:	مناقصه جدید	شماره مناقصه قبلی:	-
منشخصات مناقصه عمومی:	شماره مناقصه:	شماره مرجع:	۴۰۱-۱۲
تاریخ ثبت:	۱۴۰۲/۰۲/۱۳	تاریخ تأیید مقام تشخیص:	۱۴۰۲/۰۲/۱۶
نوع برگزاری:	یک مرحله ای	کلید واژه:	تسطیح
عنوان / موضوع مناقصه:	مناقصه عمومی یک مرحله ای عملیات اجرای تسطیح ، تجهیز و نوسازی اراضی سنتی کشاورزی اندیمشک		
شرح مناقصه:	عملیات اجرای تسطیح ، تجهیز و نوسازی اراضی سنتی کشاورزی اندیمشک		
استان محل اجرا:	خوزستان	شهر محل اجرا:	اندیمشک
حداقل امتیاز قابل قبول ارزیابی فنی / بازرگانی:	-	ضریب تاثیر در قیمت تراز شده:	%
طبقه بندی موضوعی:	خدمات با فهرست بها		

ردیف	طبقه بندی موضوعی	حوزه فعالیت
۱	خدمات-فهرست بهاى سازمان برنامہ و بودجه	فصل سوم، عملیات خاکی با ماشین

شرح کلی حوزه فعالیت: عملیات اجرای تسطیح ، تجهیز و نوسازی اراضی سنتی کشاورزی اندیمشک
شناسه ملی سازمان جهاد کشاورزی ۱۴۰۰۲۵۹۶۶۸
کد اقتصادی سازمان جهاد کشاورزی ۴۱۱۳۷۱۸۴۷۵۹۸

نام دستگاه اجرایی مناقصه گزار:	اداره کل جهاد کشاورزی استان خوزستان	مسئول ثبت مناقصه:	مریم نادى
مقام تشخیص فرآیند:	محمدحسین بصیری زاده	پست:	سرپرست معاون توسعه مدیریت و منابع
ذیحساب/بالاترین مقام مالی فرآیند:	حمید نوروزی	پست:	مدیر امور مالی
مرجع پاسخگویی:	-	کد پستی:	۶۱۳۴۸۱۴۵۲۴
آدرس:	بلوار گلستان-سه راهی گلستان-سازمان جهاد کشاورزی خوزستان		

نام و نام خانوادگی:	واحد سازمانی:
تلفن ثابت:	آدرس پست الکترونیک:
تلفن همراه:	
آدرس:	

نام و نام خانوادگی:	مریم نادى	واحد سازمانی:
تلفن ثابت:	تلفن همراه: ۰۹۱۶۳۱۸۲۱۳۳	آدرس پست الکترونیک:
آدرس:	اهواز بلوار گلستان میدان جهاد سازمان جهاد کشاورزی خوزستان	

ردیف	نام و نام خانوادگی	پست سازمانی
۱	محمدحسین بصیری زاده	سرپرست معاون توسعه مدیریت و منابع
۲	حمید نوروزی	مدیر امور مالی
۳	عباس ساکی	مدیر آب و خاک و امور فنی مهندسی

کمیته فنی / بازرگانی: مسئول کمیته فنی / بازرگانی: پست: کارشناس امور مالی

کمیته فنی / بازرگانی: شماره پرونده: ۶۳-۸۰۱

تاریخ تهیه گزارش: ۱۴۰۲/۰۲/۱۶

کاربر تهیه کننده: محمدحسین بصیری زاده

ردیف	نام و نام خانوادگی	بسمت
۱	مین جمشید دزفولی	کارشناس طرح
۲	رضا تقی زاده اهوازی	امور مالی

اطلاعات مالی / تأمین اعتبار:

برآورد مالی: ۲۲۲۷۰۵۲۵۸۱۳ ریال واحد پول: ریال

اطلاعات برآورد مالی برای مناقصه گر قابل رویت باشد: بلی

سقف اعتبار پیش بینی شده: -

پرداخت تمام و یا بخشی از مبلغ مناقصه، از محل "اسناد خزانه اسلامی" خواهد بود: خیر

هزینه خرید اسناد مناقصه: -

اطلاعات حساب جهت واريز هزینه خرید اسناد: -

شناسه واريز: -

نوع تضمین: ضمانتنامه بانکی، فیش بانکی (وجه نقد)

مبلغ تضمین: ۱,۱۲۵,۲۰۰,۰۰۰ ریال واحد پول: ریال

توضیحات: شناسه ملی سازمان جهادکشاورزی 14000259668

کد اقتصادی سازمان جهادکشاورزی 411371847598

اطلاعات زمانی:

زمان اولین انتشار آگهی / ارسال به صفحه اعلان عمومی: ۱۴۰۲/۰۲/۱۶ ساعت: ۱۳:۰۰

مهلت دریافت اسناد: ۱۴۰۲/۰۲/۲۱ ساعت: ۱۹:۰۰

مهلت ارسال پاکت های پیشنهاد: ۱۴۰۲/۰۲/۳۱ ساعت: ۱۹:۰۰

زمان بازگشایی پاکت ها: ۱۴۰۲/۰۲/۰۳ ساعت: ۰۸:۰۰

زمان اعتبار پیشنهاد: ۱۴۰۲/۰۵/۲۱ ساعت: ۱۹:۰۰

توضیحات: -

شماره پرونده: ۱۴-۸۰۴
۹۷



شماره: ۱۰۷/۱۳/۶۵۱۸۸

تاریخ: ۱۴۰۲/۲/۱۲

نمان: ۱۱:۱۱

پوست: ندارد

جمهوری اسلامی ایران

وزارت جهاد کشاورزی

سازمان جهاد کشاورزی استان خوزستان

بسمه تعالی

جناب آقای چرومی رئیس محترم اداره امور روابط عمومی

باسلام

آگهی مناقصه روزنامه کثیرالانتشار استانی چاپ نوبت اول ۱۴۰۲/۰۲/۱۶ چاپ نوبت دوم ۱۴۰۲/۰۲/۱۷
 احتراماً سازمان جهاد کشاورزی استان خوزستان در نظر دارد اجرای پروژه های با مشخصات جدول ذیل را از طریق برگزاری مناقصه عمومی واگذار نماید.
 متقاضیان میتوانند جهت ثبت نام و دریافت اسناد به سایت دولت الکترونیک - ستاد به آدرس (www.setadiran.ir) مراجعه نمایند.

عنوان پروژه	برآورد اولیه (ریال)	روش برگزاری مناقصه	شماره مناقصه	گواهی مورد نیاز	مبلغ تضمین شرکت در مناقصه (ریال)
عملیات اجرای تکمیل ایستگاه پمپاژ اصلی طرح شبکه آبیاری تحت فشار نورعلی و پیرگاری شهرستان شوشتر	۱۲۱/۱۴۹/۴۱۸/۹۴۸	عمومی - یک مرحله ای	۴۰۱/۰۹	رتبه ۵ آب یا اپنیه	۶/۰۶۰/۰۰۰/۰۰۰
عملیات اجرای بهسازی انهار عمومی آبیاری روستای لولو در منطقه دشت سوسن محدوده شهرستان ایذه	۱۴/۷۶۵/۸۳۳/۳۶۸	عمومی - یک مرحله ای	۴۰۱/۱۰	رتبه ۵ آب	۷۴۰/۰۰۰/۰۰۰
عملیات بهسازی و احداث کانال درجه ۳ انتقال آب در منطقه ابودبس شهرستان کارون	۱۸/۵۰۰/۰۰۰/۰۰۰	عمومی - یک مرحله ای	۴۰۱/۱۱	رتبه ۵ آب	۹۲۵/۰۰۰/۰۰۰
عملیات اجرای تسطیح اساسی اراضی کشاورزی شهرستان اندیمشک	۲۲/۲۷۰/۵۲۵/۸۱۳	عمومی - یک مرحله ای	۴۰۱/۱۲	رتبه ۵ آب	۱/۱۳۵/۳۰۰/۰۰۰
عملیات اجرای تسطیح اساسی اراضی کشاورزی شهرستان باوی	۱۱/۷۵۵/۳۳۷/۵۶۳	عمومی - یک مرحله ای	۴۰۱/۱۳	رتبه ۵ آب	۵۸۷/۸۰۰/۰۰۰
عملیات اجرای تسطیح ، تجهیز و نوسازی اراضی سنتی کشاورزی شهرستان خرمشهر	۱۷/۵۲۶/۰۴۸/۵۳۹	عمومی - یک مرحله ای	۴۰۱/۱۴	رتبه ۵ آب	۸۸۰/۰۰۰/۰۰۰
عملیات اجرای تسطیح اساسی اراضی کشاورزی شهرستان کرخه	۱۲/۹۳۸/۱۳۲/۴۳۸	عمومی - یک مرحله ای	۴۰۱/۱۵	رتبه ۵ آب	۶۴۷/۰۰۰/۰۰۰
عملیات اجرای تسطیح ، تجهیز و نوسازی اراضی سنتی کشاورزی حومه شهرستان گتوند	۱۴/۰۶۳/۰۳۷/۵۳۴	عمومی - یک مرحله ای	۴۰۱/۱۶	رتبه ۵ آب	۷۱۰/۰۰۰/۰۰۰
خرید لوله پلی اتیلن در سطح استان	-	عمومی - یک مرحله ای	۴۰۱/۱۷	رتبه A از معاونت آب و خاک کشاورزی	۱۲/۴۰۰/۰۰۰/۰۰۰

تلفن: ۳۳۵۹۸۵۲ - ۶۱

نمابر: ۳۳۵۹۵۵۸ - ۹

کدپستی: ۶۱۳۴۸ - ۱۴۵۳۴

تلفن گویا و پست صوتی: ۳۳۵۹۸۵۰ - ۱

اهواز: بلوار گلستان

پيامک: ۳۰۰۰۸۶۹۹۰۰

تارنمای سازمان: www.kaj.maj.ir آدرس دبیرخانه: Auto-khoz@khouzestan.agri-jahad.ir

شماره پرونده: ۵۰۱-۱۳
 شماره برگه: ۹۶



شماره: ۱۰۷/۱۲/۱۵۱۸۸

تاریخ: ۱۴۰۲/۲/۱۲

نوع: ۱۱:۱۱

پوست: ندارد

جمهوری اسلامی ایران

وزارت جهاد کشاورزی

سازمان جهاد کشاورزی استان خوزستان

سازمان جهاد کشاورزی خوزستان - مدیریت آب و خاک و امور فنی مهندسی		مناقصه گزار	
سازمان جهاد کشاورزی خوزستان - اداره امور پیمانها و قراردادها - طبقه همکف - شماره تماس ۳۳۳۵۹۵۵۱		دبیرخانه کمیسیون معاملات	
فرآیند و زمانبندی برگزاری مناقصه			
شرح	ساعت	تاریخ	توضیحات
مهلت دریافت اسناد مناقصه	۱۹	۱۴۰۲/۰۲/۱۶ تغایث ۱۴۰۲/۰۲/۲۱	سایت دولت الکترونیک (ستاد)
مهلت ارسال اسناد و قیمت پیشنهادی به سایت ستاد	۱۹	۱۴۰۲/۰۲/۱۶ تغایث ۱۴۰۲/۰۲/۳۱	سایت دولت الکترونیک (ستاد)
تحويل (پاکت تضمین) مناقصه به دبیرخانه کمیسیون معاملات لغایت	۱۴	۱۴۰۲/۰۲/۲۷	اهواز - سازمان جهاد کشاورزی خوزستان - اداره امور پیمانها و قراردادها - طبقه همکف - شماره تماس: ۳۳۳۵۹۵۵۱
بازدید از محل پروژه	ساعات اداری	۱۴۰۲/۰۲/۲۳	باماهنگی مدیریت جهاد کشاورزی شهرستان
جلسه گشایش پاکت	۸	۱۴۰۲/۰۳/۰۱ تغایث ۱۴۰۲/۰۳/۰۲	سالن جلسات سازمان جهاد کشاورزی

• تذکر مناقصات شماره ۴۰۱/۰۹، ۴۰۱/۱۰، ۴۰۱/۱۱ و ۴۰۱/۱۷ در مورخ ۱۴۰۲/۰۳/۰۱ ساعت ۸ صبح و مناقصات ۴۰۱/۱۲، ۴۰۱/۱۳، ۴۰۱/۱۴، ۴۰۱/۱۵ و ۴۰۱/۱۶ در مورخ ۱۴۰۲/۰۳/۰۲ ساعت ۸ صبح می باشد.

کسریم غزال
رئیس اداره امور پیمانها و قراردادها

تلفن: ۶۱-۳۳۵۹۸۵۲

کدپستی: ۶۱۳۴۸-۱۴۵۲۴

اهواز: بلوار گلستان

نمابر: ۹-۳۳۵۹۵۵۸

تلفن گویا و پست صوتی: ۱-۳۳۵۹۸۵۰

پيامک: ۳۰۰۰۸۶۹۹۰۰

آدرس ECE دبیرخانه: Auto-khoz@khouzestan.agri-jahad.ir

www.kaj.maj.ir: تارنمای سازمان

شماره پرونده: ۱۲-۴۰۱
شماره گ: ۹۵



وزارت جهاد کشاورزی
سازمان جهاد کشاورزی استان خوزستان



جمهوری اسلامی ایران

شماره :

تاریخ :

پوست :

شماره مناقصه ۴۰۱/۱۲		بسمه تعالی		مجلس برگزاری جلسه: سالن جلسات سازمان جهاد کشاورزی	
زمان: ۱۴۰۲/۰۲/۱۲		کمیسیون معاملات		موضوع: صورتجلسه پیش از فراخوان	
عنوان مناقصه	برآورد اولیه (ریال)	روش برگزاری مناقصه	گواهی مورد نیاز	اعتبار پیشنهاد قیمت	تجدیل تعلق
عملیات اجرای تسطیح، تجهیز و نوسازی اراضی سنتی کشاورزی حومه شهرستان اندیمشک	۲۲,۲۷۰,۵۲۵,۸۱۳	عمومی - یک مرحله ای	رتبه ۵ آب	۹۰ روز بعد از تحویل پیشنهاد قیمت	نمی گیرد
تعمیرات	کد اعتباری	محل اجراء	نامین کالای مورد نیاز	روزنامه کثیرالانتشار	چاپ نوبت اول
۱۴۰۱	۲۰۰٪ ۱۳۰۶۰۱۲	شهرستان اندیمشک	به عهده پیمانکار میباشد	استانی	چاپ نوبت دوم
پاکت الف حاوی	تضمین شرکت در مناقصه (تضمین قابل قبول: ضمانتنامه بانکی یا موسسات اعتباری یا فیش واریزی به حساب ۴۰۵۷۰۴۲۰۰۷۶۱۰۷۲۴ بانک مرکزی)				
پاکت ب حاوی	کلیه اسناد مناقصه: * فرم خود اظهاری				
پاکت ج حاوی	* قیمت پیشنهادی * آنالیز قیمت طبق بخشنامه ۹۶/۱۲۳۲۵۷۹ مورخ ۹۶/۳/۳۱ و بخشنامه ۱۰۰/۷۶۵۷۴ مورخ ۱۳۸۷/۸/۱۹				

کمیسیون مناقصه به پیشنهادهای مخدوش - مشروط - ناخوانا - مبهم - فاقد تضمین معتبر شرکت در مناقصه بالاخص فاقد مهر و امضاء ترتیب اثر نخواهد داد.
تضمین پیمانکار برنده که حاضر به عقد قرارداد نشود، به نفع دولت ضبط خواهد شد.
ارائه شناسه ملی صادره از اداره کل ثبت اسناد الزامی است.
در صورتیکه تضمین بصورت فیش واریزی باشد در صورت برنده نشدن استرداد آن حد اقل یکماه به طول می انجامد.
در صورت عدم ارائه آنالیز خواسته شده یا ناقص بودن آن، قیمت پیشنهادی غیر قابل قبول خواهد بود.
شرکت کنندگان در مناقصه می بایست ثبت نام خود را در سامانه تدارکات دولت الکترونیک انجام و قیمت پیشنهادی خود را از طریق سامانه اعلام نمایند
وجه: برای تعیین دامنه مناسب قیمتها از بخشنامه شماره ۹۴/۱۵۸۷۶۴ مورخ ۹۴/۷/۱۳ معاونت برنامه ریزی و نظارت راهبردی رئیس جمهور استفاده خواهد شد.

مناقصه گزار	سازمان جهاد کشاورزی خوزستان		
دبیر خانه کمیسیون معاملات	اهواز - اتوبان گلستان - (سه راهی گلستان) - اداره امور پیمانها و قراردادهای سازمان جهاد کشاورزی خوزستان - طبقه همکف ۳۳۳۵۹۵۵۱		
مشاور طرح	آدرس مشاور و محل پاسخگویی به سئوالات فنی		
شرکت مشاور پز آب تکار	اهواز - زیتون کارمندی خ زیتون بین جهانبکری و عباسی ساختمان فرید ۷۴/۵ تلفن ۳۴۴۳۱۲۲۴		
فرآیند و زمانبندی برگزاری مناقصه			
شرح	ساعت	تاریخ	محل مراجعه
مهلت دریافت اسناد مناقصه	۱۹	۱۴۰۲/۰۲/۱۶ لغایت ۱۴۰۲/۰۲/۲۱	سایت دولت الکترونیک (ستاد)
مهلت ارسال پاکات اسناد و قیمت پیشنهادی به سایت ستاد	۱۹	۱۴۰۲/۰۲/۱۶ لغایت ۱۴۰۲/۰۲/۳۱	سایت دولت الکترونیک (ستاد)
مهلت تحویل (پاکت الف) شرکت در مناقصه به دبیر خانه کمیسیون معاملات	۱۴	۱۴۰۲/۰۲/۲۷	اهواز - اتوبان گلستان - (سه راهی گلستان) - اداره امور پیمانها و قراردادهای طبقه همکف - تلفن ۳۳۳۵۹۵۵۱
بازدید از محل پروژه	ساعات اداری	۱۴۰۲/۰۲/۲۳	بাহمانگی مدیریت جهاد کشاورزی شهرستان اندیمشک - اداره امور فنی وزیربنایی ۰۹۳۳۰۸۷۴۶۳۷
جلسه کشایش پاکات	۸	۱۴۰۲/۰۳/۰۲	سالن جلسات سازمان جهاد کشاورزی

اعضاء کمیسیون معاملات

عباس ساکی
مدیر آب و خاک و امور فنی پهندهسی

حمید نوروزی
مدیر امور فنی
حاضرین در جلسه

امین جمشید دزفولی
کلشناس آب و خاک

کریم غزال
دبیر کمیسیون

محمّد حسین بصیری
نماینده رئیس سازمان

سلمان رهبر
کارشناس حقوقی

اورنگ
نماینده کاراست

تلفن: ۳۳۳۵۹۸۵۲-۶۱
کد پستی: ۶۱۳۴۸-۱۴۵۳۴
تلفن گویا پوست صوتی: ۳۳۳۵۹۸۵۰-۱
شماره پرونده: ۱۱۳۲۹۴
شماره برگه ثبت الکترونیک: ۰۹۱۶
سایت سازمان: WWW.KAJ.MAJ.IR , WWW.KHOUZESTAN.AGRI-JAHAD.IR
INFO@KHOUZESTAN.AGRI-JAHAD.IR



وزارت جهاد کشاورزی
سازمان جهاد کشاورزی استان خوزستان



جمهوری اسلامی ایران

شماره :
تاریخ :
پست :

شماره مناقصه ۴۰۱/۱۲		بسمه تعالی		مجلس برگزاری جلسه: سالن جلسات سازمان جهاد کشاورزی		
زمان: ۱۴۰۲/۰۲/۱۲		کمیسیون معاملات		موضوع: صورت جلسه پیش از فراخوان		
عنوان مناقصه	پرونده اولیه (ریال)	روش برگزاری مناقصه	گواهی مورد نیاز	اعتبار پیشنهاد قیمت	تعدیل تعلق	مبلغ تضمین شرکت در مناقصه (ریال)
عملیات اجرای تسطیح، تجهیز و نوسازی اراضی سنتی کشاورزی حومه شهرستان اندیمشک	۲۲,۲۷۰,۵۲۵,۸۱۳	عمومی - یک مرحله ای	رتبه ۵ آب	۹۰ روز بعد از تحویل پیشنهاد قیمت	نمی گیرد	۱,۱۳۵,۳۰۰,۰۰۰
تعهدسال	کذا اعتباری	محل اجراء	تأمین کالای مورد نیاز	روزنامه کثیر الانشار	چاپ نوبت اول	چاپ نوبت دوم
۱۴۰۱	۲۰۰٪ ۱۳۰۶۰۱۲	شهرستان اندیمشک	به عهده پیمانکار می باشد	استانی	۱۴۰۲/۰۲/۱۶	۱۴۰۲/۰۲/۱۷
پاکت الف حاوی	تضمین شرکت در مناقصه (تضمین قابل قبول: ضمانتنامه بانکی یا موسسات اعتباری یا فیش واریزی به حساب ۴۰۵۷۰۴۲۰۰۷۶۱۰۷۲۴ بانک مرکزی)					
پاکت ب حاوی	کلیه اسناد مناقصه * فرم خود اظهاری					
پاکت ج حاوی	* قیمت پیشنهادی * آنالیز قیمت طبق بخشنامه ۹۶/۱۲۳۲۵۷۹ مورخ ۹۶/۳/۳۱ و بخشنامه ۱۰۰/۷۶۵۷۴ مورخ ۱۳۸۷/۸/۱۹					

کمیسیون مناقصه به پیشنهاد های مخدوش - مشروط - ناخوانا - مبهم - فاقد تضمین معتبر شرکت در مناقصه بالاخص فاقد مهر و امضاء ترتیب اثر نخواهد داد.
تضمین پیمانکار برنده که حاضر به عقد قرارداد نشود، به نفع دولت ضبط خواهد شد.
ارائه شناسه ملی صادره از اداره کل ثبت اسناد الزامی است.
در صورتیکه تضمین بصورت فیش واریزی باشد در صورت برنده نشدن استرداد آن حد اقل یکماه به طول می انجامد.
در صورت عدم ارائه آنالیز خواسته شده یا ناقص بودن آن، قیمت پیشنهادی غیر قابل قبول خواهد بود.
شرکت کنندگان در مناقصه می بایست ثبت نام خود را در سامانه تدارکات دولت الکترونیک انجام و قیمت پیشنهادی خود را از طریق سامانه اعلام نمایند
وجه: برای تعیین دامنه مناسب قیمتها از بخشنامه شماره ۹۴/۱۵۸۷۶۴ مورخ ۹۴/۷/۱۳ معاونت برنامه ریزی و نظارت راهبردی رئیس جمهور استفاده خواهد شد.

مناقصه گزار	سازمان جهاد کشاورزی خوزستان		
دبیر خانه کمیسیون معاملات	اهواز - اتوبان گلستان - (سه راهی گلستان) - اداره اموریات و قراردادها سازمان جهاد کشاورزی خوزستان - طبقه همکف ۳۳۳۵۹۵۵۱		
مشاور طرح	آدرس مشاور و محل پاسخگویی به سوالات فنی		
شرکت مشاور بزرگ آبر	اهواز - زیتون کارمندی خ زیتون بین جهانگیری و عباسی ساختمان فرید ۷۴/۵ تلفن ۳۴۴۳۱۲۲۴		
فرآیند و زمانبندی برگزاری مناقصه			
شرح	ساعت	تاریخ	محل مراجعه
مهلت دریافت اسناد مناقصه	۱۹	۱۴۰۲/۰۲/۱۶ لغایت ۱۴۰۲/۰۲/۲۱	سایت دولت الکترونیک (ستاد)
مهلت ارسال پاکات اسناد و قیمت پیشنهادی به سایت ستاد	۱۹	۱۴۰۲/۰۲/۱۶ لغایت ۱۴۰۲/۰۲/۳۱	سایت دولت الکترونیک (ستاد)
مهلت تحویل (پاکت الف) شرکت در مناقصه به دبیر خانه کمیسیون معاملات	۱۴	۱۴۰۲/۰۲/۲۷	اهواز - اتوبان گلستان - (سه راهی گلستان) - اداره اموریات و قراردادها - طبقه همکف - تلفن ۳۳۳۵۹۵۵۱
بازدید از محل پروژه	ساعات اداری	۱۴۰۲/۰۲/۲۳	بهاهاهنکی مدیریت جهاد کشاورزی شهرستان اندیمشک - اداره امور فنی و زیربنایی ۰۹۳۳۰۸۷۴۶۳۷
جلسه گشایش پاکات	۸	۱۴۰۲/۰۳/۰۲	سالن جلسات سازمان جهاد کشاورزی

اعضای کمیسیون معاملات

محمد حسین بصیری زاده
نماینده رئیس سازمان
پیمان رهبر
کارشناس حقوقی

حمید نوروری
مدیر امور محلی
حاضرین در جلسه
امین جمشید دزفولی
کارشناس آب و خاک

عباس ساگی
مدیر آب و خاک و امور فنی مهندسی
اورنگ
نماینده حراست

کریم غزال
دبیر کمیسیون

تلفن: ۳۳۳۵۹۸۵۲-۶۱
تلفن: ۶۱۳۴۸-۱۴۵۳۴
تلفن: ۳۳۳۵۹۸۵۰-۱
تلفن: ۰۹۱۶۱۱۳۳۹۴-۳۳۳
تلفن: ۳۳۳۵۹۵۵۸-۹
تلفن: ۰۹۱۶۱۱۳۳۹۴-۳۳۳
تاریخ: ۱۳۹۴/۱۱/۱۱
سازمان جهاد کشاورزی استان خوزستان
WWW.KAJ.MAJ.IR , WWW.KHOUZESTAN.AGRI-JAHAD.IR
ایست سازمان: INFO@KHOUZESTAN.AGRI-JAHAD.IR



وزارت جهاد کشاورزی
سازمان جهاد کشاورزی استان خوزستان



جمهوری اسلامی ایران

شماره :
تاریخ :
پوست :

شماره مناقصه ۴۰۱/۱۲		بسمه تعالی کمیسیون معاملات		محل برگزاری جلسه: سالن جلسات سازمان جهاد کشاورزی		
زمان: ۱۴۰۲/۰۲/۱۲		موضوع: صورتجلسه پیش از فراخوان				
عنوان مناقصه	بر آورد اولیه (ریال)	روش برگزاری مناقصه	گواهی مورد نیاز	اعتبار پیشنهاد قیمت	تعدیل تعلق	مبلغ تضمین شرکت در مناقصه (ریال)
عملیات اجرای تسطیح، تجهیز و نوسازی اراضی سنتی کشاورزی حومه شهرستان اندیمشک	۲۲,۲۷۰,۵۲۵,۸۱۳	عمومی - یک مرحله ای	رتبه ۵ آب	۹۰ روز بعد از تحویل پیشنهاد قیمت	نمی گیرد	۱,۱۳۵,۳۰۰,۰۰۰
تسهیل	کد اعتباری	محل اجراء	نامین کالای مورد نیاز	روزنامه کثیرالانتشار	چاپ نوبت اول	چاپ نوبت دوم
۱۴۰۱	۱۳۰۶۰۱۲۲۰۰	شهرستان اندیمشک	به عهده پیمانکار میباشد	استانی	۱۴۰۲/۰۲/۱۶	۱۴۰۲/۰۲/۱۷
پاکت الف حاوی	تضمین شرکت در مناقصه (تضمین قابل قبول: ضمانتنامه بانکی یا موسسات اعتباری یا فیش واریزی به حساب ۴۰۵۷۰۴۲۰۰۷۶۱۰۷۲۴ بانک مرکزی)					
پاکت ب حاوی	کلیه اسناد مناقصه * فرم خود اظهاری					
پاکت ج حاوی	* قیمت پیشنهادی * آنالیز قیمت طبق بخشنامه ۹۶/۱۲۳۲۵۷۹ مورخ ۹۶/۳/۳۱ و بخشنامه ۱۰۰/۷۶۵۷۴ مورخ ۱۳۸۷/۸/۱۹					

کمیسیون مناقصه به پیشنهادهای مخدوش - مشروط - ناخوانا - مبهم - فاقد تضمین معتبر شرکت در مناقصه بالاخص فاقد مهر و امضاء ترتیب اثر نخواهد داد .
تضمین پیمانکار برنده که حاضر به عقد قرارداد نشود، به نفع دولت ضبط خواهد شد.
ارائه شناسه ملی صادره از اداره کل ثبت اسناد الزامی است.
در صورتیکه تضمین بصورت فیش واریزی باشد در صورت برنده نشدن استرداد آن حد اقل یکماه به طول می انجامد.
در صورت عدم ارائه آنالیز خواسته شده یا ناقص بودن آن، قیمت پیشنهادی غیر قابل قبول خواهد بود.
شرکت کنندگان در مناقصه می بایست ثبت نام خود را در سامانه تدارکات دولت الکترونیک انجام و قیمت پیشنهادی خود را از طریق سامانه اعلام نمایند
وجه: برای تعیین دامنه مناسب قیمتها از بخشنامه شماره ۹۴/۱۵۸۷۶۴ مورخ ۹۴/۷/۱۳ معاونت برنامه ریزی و نظارت راهبردی رئیس جمهور استفاده خواهد شد.

مناقصه گزار	سازمان جهاد کشاورزی خوزستان		
دفتر خانه کمیسیون معاملات	اهواز - اتوبان گلستان - (سه راهی گلستان) - اداره اموریات و فراداده سازمان جهاد کشاورزی خوزستان - طبقه همکف ۳۳۳۵۹۵۵۱		
مشاور طرح	آذربایجان مشاور و محل پاسخگویی به سئوالات فنی		
شرکت مشاور بزر آب تکار	اهواز - زیتون کارمندی خ زیتون بین جهانگیری و عباسی ساختمان فرید ۲۴/۵ تلفن ۳۴۴۳۱۲۲۴		
فرآیند و زمانبندی برگزاری مناقصه			
شرح	ساعت	تاریخ	محل مراجعه
مهلت دریافت اسناد مناقصه	۱۹	۱۴۰۲/۰۲/۱۶ لغایت ۱۴۰۲/۰۲/۲۱	سایت دولت الکترونیک (ستاد)
مهلت ارسال پاکت اسناد و قیمت پیشنهادی به سایت ستاد	۱۹	۱۴۰۲/۰۲/۱۶ لغایت ۱۴۰۲/۰۲/۳۱	سایت دولت الکترونیک (ستاد)
مهلت تحویل (پاکت الف) شرکت در مناقصه به دبیرخانه کمیسیون معاملات	۱۴	۱۴۰۲/۰۲/۲۷	اهواز - اتوبان گلستان - (سه راهی گلستان) - اداره اموریات و فراداده - طبقه همکف - تلفن ۳۳۳۵۹۵۵۱
بازدید از محل پروژه	ساعات اداری	۱۴۰۲/۰۲/۲۳	بাহامانگی مدیریت جهاد کشاورزی شهرستان اندیمشک - اداره امور فنی وزیربنایی ۰۹۳۳۰۸۷۴۶۳۷
جلسه کشایش پاکت	۸	۱۴۰۲/۰۳/۰۲	سالن جلسات سازمان جهاد کشاورزی

اعضاء کمیسیون معاملات

محمد حسین بصیری زاده
نماینده رئیس سازمان
بسمان رهبر
کارشناس حقوقی

حمید نوروزی
مدیر امور مالی
حاضرین در جلسه
امین جمشید دزفولی
کارشناس حقوقی و خاک

عباس ساگی
مدیر آب و خاک و امور فنی مهندسی
اورنگ
نماینده محراب

کریم عکال
دبیر کمیسیون

تلفن: ۳۳۳۵۹۸۵۲-۶۱
تلفن: ۶۱۳۴۸-۱۴۵۳۴
تلفن: ۳۳۳۵۹۸۵۰-۱
تلفن: ۰۹۱۶۱۱۱۳۲۹۴
تلفن: ۳۳۳۵۹۵۵۸-۹
تلفن: ۳۳۳۵۹۸۵۰-۱
تلفن: ۰۹۱۶۱۱۱۳۲۹۴
تلفن: ۳۳۳۵۹۸۵۰-۱
تلفن: ۳۳۳۵۹۸۵۰-۱
تلفن: ۳۳۳۵۹۸۵۰-۱

ایباز: بلوار گلستان - میدان جهاد کشاورزی
سایت سازمان: WWW.KAJ.MAJ.IR , WWW.KHOUZESTAN.AGRI-JAHAD.IR
ایمیل: INFO@KHOUZESTAN.AGRI-JAHAD.IR
شماره پرونده: ۰۹۱۶۱۱۱۳۲۹۴
شماره پرونده: ۳۳۳۵۹۵۵۸-۹
شماره پرونده: ۳۳۳۵۹۸۵۰-۱
شماره پرونده: ۳۳۳۵۹۸۵۰-۱
شماره پرونده: ۳۳۳۵۹۸۵۰-۱
شماره پرونده: ۳۳۳۵۹۸۵۰-۱

شماره: ۱۰۷/۱۲/۱۴۸۶۹



تاریخ: ۱۴۰۲/۲/۱۱

جمهوری اسلامی ایران

وزارت جهاد کشاورزی

زمان: ۱۵:۴۸

سازمان جهاد کشاورزی استان خوزستان

پوست: ندارد

بِسْمِ اللَّهِ الرَّحْمَنِ الرَّحِيمِ

جناب آقای مهندس بصیری زاده معاونت محترم توسعه مدیریت و منابع
 جناب آقای دکتر ساگی مدیر محترم آب و خاک و امور فنی مهندسی
 جناب آقای مهندس عباسی مدیر محترم بازرسی، ارزیابی عملکرد و پاسخگویی به شکایات
 جناب آقای مهندس نوروزی مدیر محترم امور مالی
 جناب آقای دکتر رحمانی مدیر محترم حراست
 جناب آقای دکتر الهایی رئیس اداره امور حقوقی
 باسلام

احتراما باستحضار می رساند، جلسه کمیسیون معاملات به شرح زیر برگزار می گردد. ضروری است شخصاً طبق زمانبندی حضور بهم رسانید.

برگزاری جلسه: سه شنبه ۱۴۰۲/۰۲/۱۲ محل برگزاری: سالن جلسات سازمان جهاد کشاورزی خوزستان

ردیف	شماره	موضوع	عنوان	ساعت
۱	۴۰۱/۹	پیش از فراخوان	عملیات اجرای ایستگاه پمپاژ آبیاری شهرستان نورعلی پیرگاری شهرستان شوشتر	۹
۲	۴۰۱/۱۰	پیش از فراخوان	اجرای بهسازی انهار عمومی آبیاری شهرستان لولو منطقه دشت سوسن شهرستان ایذه	۹
۳	۴۰۱/۱۱	پیش از فراخوان	بهسازی و احداث کانال درجه ۳ منطقه ابودبیس شهرستان کارون	۹
۴	۴۰۱/۱۲	پیش از فراخوان	عملیات اجرای تسطیح اساسی اراضی کشاورزی شهرستان اندیمشک	۹
۵	۴۰۱/۱۳	پیش از فراخوان	عملیات اجرای تسطیح اساسی اراضی کشاورزی شهرستان باوی	۹
۶	۴۰۱/۱۴	پیش از فراخوان	عملیات اجرای تسطیح اساسی اراضی کشاورزی شهرستان خرمشهر	۹
۷	۴۰۱/۱۵	پیش از فراخوان	عملیات اجرای تسطیح اساسی اراضی کشاورزی شهرستان کرخه	۹
۸	۴۰۱/۱۶	پیش از فراخوان	عملیات اجرای تسطیح اساسی اراضی کشاورزی شهرستان گتوند	۹
۹	۴۰۱/۱۷	پیش از فراخوان	خرید لوله پلی اتیلن در سطح استان	۹

گسریم غزال

رئیس اداره امور پیمانها و قراردادها

تلفن: ۶۱-۲۳۵۹۸۵۲

کدپستی: ۶۱۳۴۸-۱۴۵۳۴

اهواز: بلوار گلستان

نمابر: ۹-۲۳۵۹۵۵۸

تلفن گویا و پست صوتی: ۱-۲۳۵۹۸۵۰

پيامک: ۳۰۰۰۸۶۹۹۰۰

آدرس ECE دبیرخانه: Auto-khoz@khuzestan.agri-jahad.ir

www.kaj.maj.ir : تارنمای سازمان

شماره پرونده: ۲۳-۵۰۱
 شماره برگ: ۹۱

شماره :

۱۱۲/۱۳۹۲۱

تاریخ :

۱۴۰۲/۲/۱۰

زمان :

۳۵۱-۱۲

پیوست
ندارد :

سرگروه فنی مهندسی

بسمه تعالی
(مهار تورم ، رشد تولید)

جناب آقای غزال رئیس محترم اداره امور پیمان ها و قراردادهای

با سلام

احتراماً ، به پیوست یک جلد اسناد مناقصه عمومی یک مرحله ای پروژه عملیات تسطیح اساسی اراضی کشاورزی واقع در شهرستان اندیمشک با کد اعتباری ۲۰۰ ض ۱۳۰۶۰۱۲ به انضمام یک برگ فرم اطلاعات اولیه مناقصه و یک عدد لوح فشرده حاوی فایل های pdf اسناد یاد شده جهت ثبت در سامانه ستاد و برگزاری تشریفات مناقصه به حضورتان ارسال می گردد.

ساگی
مدیر آب و خاک و امور فنی مهندسی

ساگی

تلفن : ۶۱-

کدپستی: ۶۱۳۴۸-۱۴۵۳۴

اهواز: بلوار گلستان

۳۳۵۹۸۵۲

نمبر: ۹-۳۳۵۹۵۵۸

تلفن گویا و پست صوتی: ۱-۳۳۵۹۸۵۰

پیامک: ۳۰۰۰۸۶۹۹۰۰

آدرس دبیرخانه: ECE Auto-khoz@khouzestan.agri-jahad.ir

تارنمای سازمان: www.kaj.maj.ir

شماره پرونده: ۳۵۱-۱۲
شماره برگه: ۹۰

موافقنامه شرح عملیات طرح
برنامه ششم ۱۳۹۶-۱۳۹۷
فرم ۳: اطلاعات پروژه

عنوان طرح: یکپارچه سازی، تجهیز، نوسازی و زهکشی اراضی سنتی جهاد کشاورزی استان خوزستان
مجری: سازمان جهاد کشاورزی خوزستان

عنوان پروژه: تجهیز و نوسازی اراضی سنتی شهرستان اندیمشک
هدف: یکپارچه سازی اراضی سنتی
مقدار: ۹۰/۰۰۰ هکتار

واحد: هکتار

نوع پروژه: خدماتی

نحوه اجرا: پیمانگی

کد پروژه: ۴۰۱۰۰۶۳

سال شروع: ۱۳۹۱

پیش بینی سال خاتمه: ۱۳۹۱

محل اجرا: ۵۷۰۰۲

استان: خوزستان

شهرستان: اندیمشک

بخش:

دهستان:

قطعه چتر آبیایی:

نوع محل اجرا: منطقه چتر آبیایی

اعتبارات سال های برنامه	مصرف		جمع کل	پیش بینی سال های بعد	جمع	مصرف	اعتبارات سال های برنامه				منابع تامین اعتبار	
	جمع	۱۳۹۱					عملکرد	عملکرد	عملکرد	عملکرد		عملکرد
۳۰۰۰۰۰	۳۰۰۰۰۰	۳۰۰۰۰۰	۳۰۰۰۰۰	۳۰۰۰۰۰	۳۰۰۰۰۰	۱۳۹۹	۱۳۹۸	۱۳۹۷	۱۳۹۶	۱۳۹۶	سال های قبل	منابع تامین اعتبار
۳۰۰۰۰۰	۳۰۰۰۰۰	۳۰۰۰۰۰	۳۰۰۰۰۰	۳۰۰۰۰۰	۳۰۰۰۰۰							جمع کل
												درآمد دولتی
												منابع داخلی
												وام
												جمع

سال های	میانگین وزنی پیشرفت فیزیکی طرح (درصد)		هزینه واحد	مقدار کل عملیات	شرح عملیات
	سال های قبل	سال های بعد			
۱۳۹۱	۱۳۹۰	۱۳۹۹	۳۰۰/۰۰۰	۹۰/۰۰۰ هکتار	اراضی
۱۰۰/۰۰۰					
۱۰۰/۰۰۰					
۱۰۰/۰۰۰					
				۹۰۰۰۰۰ متر مربع	تفقد بردار

اعتبار منبع: ۱۱. اسیارات موضوع اجرای قانون استفاده متوازن از امکانات کشور (نوزاد استانی مبلغ ۳۰۰۰۰ میلیون ریال)

بررسی‌های ضروری:

فرم اطلاعات اولیه مناقصات

۱۲-۱۳۰

نام طرح		یکپارچه سازی، تجهیز و نوسازی و زهکشی اراضی سنتی جهاد کشاورزی خوزستان	
موضوع مناقصه		عملیات اجرای تسطیح اساسی اراضی کشاورزی شهرستان اندیمشک	
برآورد اولیه	۲۲,۲۷۰,۵۲۵,۸۱۳	مبلغ تضمین شرکت در مناقصه	۱,۱۳۵,۳۰۰,۰۰۰
درصد اجرا	۱۰۰	درصد خرید	
نوع مناقصه	عمومی	یک مرحله ای یا دو مرحله ای	یک مرحله ای
رشته مورد نیاز	آب	رتبه مورد نیاز	بنج
محل تامین اعتبار مالی پروژه	<input checked="" type="checkbox"/> منابع عمومی <input type="checkbox"/> منابع داخلی	کد اعتباری	۲۰۰ ض ۱۳۰۶۰۱۲
تعدد سال	۱۴۰۱	وضعیت تعدیل	ندارد
مدت انجام کار (موضوع مناقصه) به ماه	۲	شهرستان محل اجرا	اندیمشک
تامین کالای مورد نیاز پروژه برعهده	پیمانکار	روستای محل اجرا	حومه شهرستان
نام و نام خانوادگی کار فرما	عباس جمشیدی مدیر جهاد کشاورزی شهرستان اندیمشک	مدت اعتبار پیشنهاد قیمت	۹۰ روز
پروژه مطالعات اولیه دارد <input checked="" type="checkbox"/> بلی <input type="checkbox"/> خیر		---	
پروژه نیاز به استعلام از مراجع دیربط دارد <input checked="" type="checkbox"/> بلی <input type="checkbox"/> خیر		---	
پروژه نیاز به رضایت مندی کشاورزان دارد <input checked="" type="checkbox"/> بلی <input type="checkbox"/> خیر		---	
آدرس و تلفن مشاور	مهندسین مشاور بزرآب نگار - اهواز - زیتون کارمندی - ع زیتون بین جهانگیری و عباسی ساختمان فرید ۷۴/۵ تلفن ۴۴۴۳۱۲۲۴		
آدرس و تلفن محل خرید اسناد مناقصه	سامانه تدارکات الکترونیکی دولت (ستاد) www.setadiiran.ir		
آدرس و تلفن پاسخگویی به سولات فنی مناقصه گران	مهندسین مشاور و اداره فنی و زیربنایی اندیمشک		
آدرس و تلفن محل تجمع مناقصه گران جهت بازدید از پروژه :	جهت هماهنگی با رییس اداره فنی و زیربنایی شهرستان تماس حاصل فرمایید . تلفن تماس ۰۹۳۳۰۸۷۴۶۳۷		
ارائه اساسنامه شرکت و اسناد افراد مجاز به امضاء ضروری است			

عباس ساکی
مدیر آب و خاک و امور فنی و مهندسی
۴۵۹
۱ / ۱۳۰۶۰۱۲

شماره برگ: ۱۸
۱۲-۱۳۰

۴۰۱-۱۲

جمهوری اسلامی ایران

وزارت جهاد کشاورزی

سازمان جهاد کشاورزی استان خوزستان

مدیریت جهاد کشاورزی شهرستان اندیمشک

اسناد مناقصه

عملیات تسطیح اساسی اراضی کشاورزی شهرستان اندیمشک

فروردین ۱۴۰۲

شماره پرونده: ۴۰۱-۱۲
شماره برگ: ۹۷

مشاور : مهندسین مشاور پزآب نگار	پروژه : عملیات تسطیح اساسی اراضی کشاورزی شهرستان اندیمشک
اسناد مناقصه	کارفرما : سازمان جهاد کشاورزی استان خوزستان - مدیریت جهاد کشاورزی شهرستان اندیمشک

فهرست عناوین

جلد اول

- بخش اول - دعوت نامه ، فرمها و شرایط مناقصه ، آئین نامه ها ، دستورالعملها و بخش نامه ها
- بخش دوم - موافقت نامه ، شرایط عمومی و شرایط خصوصی
- بخش سوم - فهرست مقادیر و آحاد بها
- بخش چهارم - نحوه ارائه تجزیه بها
- بخش پنجم - مشخصات فنی عمومی
- بخش ششم - مشخصات فنی خصوصی
- بخش هفتم - نقشه ها

مهر و امضاء نماینده کارفرما	مهر و امضاء نماینده پیمانکار
-----------------------------	------------------------------

شماره پرونده: ۴۰۱-۱۲
شماره برگ: ۱۴

مشاور: مهندسین مشاور پزآب نگار	پروژه: عملیات تسطیح اساسی اراضی کشاورزی شهرستان اندیمشک
اسناد مناقصه	کارفرما: سازمان جهاد کشاورزی استان خوزستان - مدیریت جهاد کشاورزی شهرستان اندیمشک

نخس اول

دعوت نامه، فرمها و شرایط مناقصه، آئین نامه ها،

دستورالعملها و نخس نامه ها

مهر و امضاء نماینده کارفرما	مهر و امضاء نماینده پیمانکار
-----------------------------	------------------------------

مشاور: مهندسین مشاور پُرآب نگار	پروژه: عملیات تسطیح اساسی اراضی کشاورزی شهرستان اندیمشک
اسناد مناقصه	کارفرما: سازمان جهاد کشاورزی استان خوزستان- مدیریت جهاد کشاورزی شهرستان اندیمشک

دعوتنامه شرکت در مناقصه یک مرحله ای

به: شرکت های دارای حداقل رتبه ۵ آب

نشانی:

از: سازمان جهاد کشاورزی استان خوزستان- مدیریت جهاد کشاورزی شهرستان اندیمشک

موضوع: دعوت به مناقصه شماره:

کد طرح:

بدین وسیله از شما دعوت می شود در این مناقصه عمومی یک مرحله ای شرکت و پیشنهاد خود را بر اساس شرایط و مشخصات مشروحه زیر حداکثر تا پایان وقت اداری تعیین شده طبق ماده ۱۴ این دعوت نامه به دبیرخانه کمیسیون مناقصات دستگاه مناقصه گزار تحویل نمایید.

۱) موضوع مناقصه: موضوع این مناقصه عبارت از عملیات تسطیح اساسی اراضی کشاورزی به مساحت ۹۱ هکتار، واقع در محدوده شهرستان اندیمشک می باشد.

۲) شرح مختصری از مشخصات کار عبارت است از: عملیات تسطیح اساسی به مساحت ۹۱ هکتار به شرح بوته کنی، شخم زدن و پر کردن انهار سنتی، خاکبرداری و خاکریزی به منظور تسطیح اساسی، احداث کانال ها و زهکش های درجه ۴، احداث جاده های بین مزارع، تجهیز و برچیدن کارگاه و کلیه عملیاتی که در نقشه ها و اسناد منضم به این مناقصه درج شده اند.

۳) محل اجرای کار: استان خوزستان، منطقه عمومی شهرستان اندیمشک می باشد.

۴) مبلغ برآورد کار به ریال: ۲۲،۲۷۰،۵۲۵،۸۱۳ ریال (بیست و دو میلیارد و دویست و هفتاد میلیون و پانصد و بیست و پنج هزار و هشتصد و سیزده ریال).

۵) مدت اجرای کار: ۲ (دو) ماه

۶) رشته و رتبه کاری: رشته آب، حداقل پایه ۵

۷) کارفرما: سازمان جهاد کشاورزی استان خوزستان- مدیریت جهاد کشاورزی شهرستان اندیمشک.

۸) دستگاه نظارت: متعاقباً اعلام خواهد شد.

۹) دستگاه مناقصه گزار: سازمان جهاد کشاورزی استان خوزستان

۱۰) مبلغ تضمین شرکت در مناقصه ۱،۱۳۵،۳۰۰،۰۰۰ (به حروف: یک میلیارد و یکصد و سی و پنج هزار و سیصد هزار ریال) است. که باید مطابق آئین نامه تضمین برای معاملات دولتی به یکی از صورت های مشروحه زیر، همراه با اسناد مناقصه در پاکت "الف" به دستگاه مناقصه گزار تسلیم و در سامانه ستاد بارگذاری شود.

ا. ضمانتنامه بانکی به نفع کارفرما از بانک های معتبر.

ب. ضمانتنامه های صادره از سوی موسسات اعتباری غیربانکی که دارای مجوز لازم از طرف بانک مرکزی جمهوری اسلامی ایران هستند.

ج. رسید بانکی واریز وجه مذکور به حساب نزد بانک شعبه به نام سپرده های سازمان جهاد کشاورزی استان خوزستان.

توضیح ضروری: مدت اعتبار تضمین های فوق باید حداقل ۳ ماه پس از تاریخ افتتاح پیشنهادها بوده و برای سه ماه دیگر قابل تمدید باشد. علاوه بر آن ضمانتنامه های بانکی باید طبق فرم های مورد قبول، تنظیم شود. تمدید مدت ضمانتنامه بانکی فقط می بایست توسط کارفرما قابل انجام باشد، در غیر این صورت ضمانتنامه بانکی قابل قبول نبوده و باطل اعلام می گردد. به جز ضمانتنامه های قید شده در بندهای (الف، ب و ج) هیچ نوع ضمانتنامه دیگری قابل قبول نخواهد بود. (ضمناً چک بین بانکها نیز قابل قبول نمی باشد).

مهر و امضاء نماینده کارفرما	مهر و امضاء نماینده پیمانکار
-----------------------------	------------------------------

مشاور: مهندسین مشاور پژآب نگار	پروژه: عملیات تسطیح اساسی اراضی کشاورزی شهرستان اندیمشک
اسناد مناقصه	کارفرما: سازمان جهاد کشاورزی استان خوزستان - مدیریت جهاد کشاورزی شهرستان اندیمشک

۱۱) این مناقصه بر اساس ماده ۴ قانون برگزاری مناقصات به شماره ۱۳۰۸۹۰ مورخ ۸۳/۱۱/۱۷، موضوع آئین نامه شماره ۸۴/۱۳۶/ت/۳۳۵۶، مورخ ۸۵/۷/۱۶ به صورت یک مرحله ای برگزار می گردد.

۱۲) اسناد مناقصه در ساعت‌های اداری از تاریخ آگهی فروش مندرج در سامانه ستاد به فروش می رسد.

۱۳) اسناد مناقصه بصورت فایل PDF از طریق سامانه ستاد تحویل می گردد.

۱۴) نشانی محل فروش اسناد: مندرج در سامانه ستاد به آدرس الکترونیکی www.setadiran.ir

۱۵) آخرین مهلت تسلیم پیشنهاد ها ، تا آخر وقت اداری مندرج در سامانه ستاد می باشد .

۱۶) نشانی محل تسلیم پیشنهادها: اهواز - بلوار گلستان - دبیرخانه سازمان جهاد کشاورزی استان خوزستان - تلفن ۶۱-۰۶۱۳۳۵۹۸۵۲.

۱۷) در صورتی که مبلغ کار مورد مناقصه با در نظر گرفتن کارهایی که اخیراً برنده شده و یا قرارداد منعقد نموده‌اید و هنوز به سازمان برنامه و بودجه کشور اعلام نشده، از ظرفیت ارجاع کار و یا تعداد کار مجاز شما تجاوز می نماید مراتب را کتباً به دستگاه مناقصه‌گزار و دفتر امور سازندگان و پیمانکاران سازمان برنامه و بودجه کشور اطلاع دهید. در این حالت مشارکت شما در این مناقصه موقوف به تایید دفتر مذکور می باشد در صورتی که مراتب فوق را رعایت نکرده و به تسلیم پیشنهاد مبادرت نمایید، پیشنهاد شما از درجه اعتبار ساقط است و برای بار اول مشمول اخطار کتبی و برای بار دوم تا شش ماه و در صورت تکرار تا یک سال از فهرست‌های سازمان برنامه و بودجه کشور حذف و از ارجاع کارها محروم خواهید گردید.

۱۸) تمام اسناد مناقصه، از جمله این دعوتنامه باید به مهر و امضای مجاز تعهدآور پیشنهاد دهنده برسد و همراه با پیشنهاد قیمت تسلیم شود.

۱۹) پیشنهاد های واصله در مورخ مندرج در سامانه ستاد در کمیسیون مناقصه باز خواهد شد. مدت اعتبار پیشنهاد قیمت پیشنهاد دهنده ۳ ماه می باشد و تاریخ شروع آن مطابق شروع دوره تضمین شرکت در مناقصه می باشد. در صورت تمدید تضمین شرکت در مناقصه (تا سه ماه) اعتبار برگ پیشنهاد قیمت نیز مانند آن بدون نیاز به هیچگونه درخواست و یا مکاتباتی تمدید می گردد. حضور یک نفر نماینده از طرف هر یک از پیشنهاد دهندگان در جلسه افتتاح پیشنهادها، آزاد است.

۲۰) برندگان اول و دوم مناقصه بر اساس قانون برگزاری مناقصات (بخشنامه شماره ۱۳۰۸۹۰ مورخ ۸۳/۱۱/۱۷)، آئین نامه معاملات دولتی و دیگر مقررات، تعیین می شوند.

۲۱) هرگاه در جریان مناقصه اطلاع حاصل شود که پیشنهاد دهندگان با هم تبانی کرده اند، در این صورت مطابق ماده ۲۴ قانون برگزاری مناقصات، مناقصه لغو خواهد شد و مناقصه گزار گزارش امر را با درج نام پیشنهاد دهندگانی که در این جریان شرکت داشته اند برای اقدام قانونی به مراجع ذیصلاح و سازمان برنامه و بودجه کشور ارسال خواهد کرد. بر مبنای گزارش واصله میزان جریمه پیمانکاران متخلف بر اساس دستورالعمل نحوه رسیدگی به تخلفات پیمانکاران به شماره ۱۰۱/۲۲۴۴۸۳۶ مورخ ۸۳/۱۲/۴ تعیین و کتباً به پیمانکاران متخلف اعلام می شود.

۲۲) رفتار پیمانکاران در پاسخ به دعوتنامه، مشارکت در مناقصه و رعایت مهلت های مقرر، به سازمان برنامه و بودجه کشور اعلام می شود تا با پیمانکاران متخلف، بر اساس ضوابط مربوطه رفتار شود.

۲۳) میزان و نحوه پیش پرداخت مطابق مصوبه شماره ۱۲۳۴۰۲/ت/۵۰۶۵۹ هـ مورخ ۱۳۹۴/۰۹/۲۲ هیئت محترم وزیران می باشد.

۲۴) سایر شرایط، تابع مقررات عمومی دولت جمهوری اسلامی ایران و سازمان برنامه و بودجه کشور می باشد.

۲۵) مناقصه گران باید پیشنهاد خود را با توجه به قوانین و مقررات جمهوری اسلامی ایران به ویژه قانون استفاده از توان فنی، مهندسی، تولیدی، صنعتی و اجرایی کشور در اجرای پروژه ها و ایجاد تسهیلات به منظور صدور خدمات، مصوب ۱۳۷۵/۱۲/۱۲ مجلس شورای اسلامی و مصوبه شماره ۲۷۰۱۰/۲۶۵۳۹ مورخه ۱۳۸۱/۶/۲ هیئت وزیران و سایر شرایط مربوطه تهیه و تسلیم نمایند.

۲۶) پروژه مذکور فاقد تعدیل می باشد.

مهر و امضاء نماینده کارفرما	مهر و امضاء نماینده پیمانکار
-----------------------------	------------------------------

مشاور: مهندسین مشاور پزآب نگار	پروژه: عملیات تسطیح اساسی اراضی کشاورزی شهرستان اندیمشک
اسناد مناقصه	کارفرما: سازمان جهاد کشاورزی استان خوزستان- مدیریت جهاد کشاورزی شهرستان اندیمشک

۲۷) جهت بازدید از پروژه بایستی در تاریخ و آدرس مندرج در سامانه ستاد حضور بهم رسانید و در معیت نماینده کارفرما از محل پروژه بازدید به عمل آورید.

۲۸) مناقصه به صورت عمومی و به شکل یک مرحله ای برگزار می شود. مدارک واسنادی که باید در پاکت ((الف)) و ((ب)) و ((ج)) قرارداد شده عبارتند از:

ا. پاکت ((الف)): تضمین شرکت در مناقصه

ب. پاکت ((ب)): اسناد ثبتی و حقوقی مناقصه گر، تصویر اساسنامه شرکت، تصویر آگهی تاسیس و روزنامه رسمی معتبر، تصویر آخرین آگهی تغییرات و روزنامه رسمی معتبر، در صورت عدم وجود نمونه امضاء دارنده مجاز در اساسنامه شرکت ارائه گواهی امضا از دفتر خانه الزامی می باشد، رونوشت نامه رتبه بندی و آخرین تعیین صلاحیت سازمان برنامه و بودجه کشور، چاپ تأییدیه گواهی تشخیص صلاحیت با ذکر تعداد و مبلغ مجاز کار پیمانکاری از سایت ساجار، تصویر شناسنامه و کارت ملی مدیر عامل و اعضا هیئت مدیره و دارندگان امضای مجاز شرکت، تصویر گواهینامه ثبت نام مودیان مالیاتی و کد اقتصادی، پرینت ثبت نام در پایگاه اطلاع رسانی مناقصات سازمان برنامه و بودجه کشور و ارائه کد کاربری و فرم های مربوط به بخشنامه ۷۱۴۰ و ۷۳۸، اسناد مناقصه حاوی کلیه اوراق اسناد مناقصه، دعوتنامه شرکت در مناقصه، تکمیل و ارائه نمونه فرم خود اظهاری اعلام کارهای در دست اجرا و ظرفیت آماده بکار، تکمیل و ارائه نمونه فرم مشخصات و سوابق پیشنهاد دهنده تکمیل و ارائه تعهد نامه پیشنهاد دهنده در مورد عدم شمول قانون منع مداخله کارمندان دولت در معاملات دولتی مورخ ۱۳۳۷/۱۰/۲۲ و مابقی اوراق اسناد مناقصه.

ج. پاکت ((ج)): برگ تکمیل شده پیشنهاد قیمت فرم، فرم تکمیل شده تعهد بیمه، جداول آنالیز بهاء بخشنامه ۹۶/۱۲۳۲۵۷۹ مورخ ۹۶/۱۰/۳۱ و همچنین جداول تکمیل شده ((الف))، ((ب))، ((پ)) بخشنامه شماره ۱۰۰/۷۶۵۷۴ مورخ ۱۳۸۷/۸/۱۹ در ارائه اسناد الزامی می باشد. برآورد بایستی بر اساس فهرست بهای منضم به مناقصه، ضرایب مربوطه و با لحاظ قیمت های روز انجام شود. (مبلغ پیشنهادی مناقصه گر باید بصورت خوانا بدون خط خوردگی و بصورت حروفی و عددی ارائه گردد).

د. بررسی آنالیز مناقصه گر بر مبنای بخشنامه شماره ۹۶/۱۲۳۲۵۷۹ مورخ ۹۶/۱۰/۳۱ هیئت وزیران می باشد.

ه. جداول ۳ و ۴ و ۵ از بخشنامه فوق الذکر حتماً می بایست بطور کامل تکمیل گردد.

و. نحوه انتقال داده ها از جدول ۳ به ۴ و از جدول ۵ به جدول ۳ می بایست دقیقاً مطابق بخشنامه فوق الذکر انجام شود.

ز. مقدار مصالح و نیروی انسانی و ماشین آلات و حمل مربوط به ردیف های در نظر گرفته شده جهت ارائه آنالیز بها (جدول شماره ۵) بر اساس جداول آنالیز سازمان برنامه و بودجه کشور (بخشنامه شماره ۹۴/۱۱۰/۱۱۰ مورخ ۹۴/۱۰/۸) تعیین و بهای واحد هر کدام می بایست بر اساس نرخ های متعارف روز و توانایی های مناقصه گر برآورد گردد.

ح. پیشنهادهایی که جدول آنالیز بهای آنها مطابق بخشنامه و موارد فوق الذکر تهیه نشده باشد باطل اعلام میگردد.

۲۹) تمامی برگه های اسناد مناقصه ارائه شده در پاکت ((الف)) و ((ب)) و ((ج)) بدون استثناء توسط افرادی که در اساسنامه شرکت به عنوان صاحب امضاء مجاز مشخص شده اند بایستی امضاء شده و مهور به مهر شرکت گردد (از مهر کلیشه امضاء اکیداً خودداری گردد). بدیهی است مسئولیت عواقب ناشی از نقص و یا نامنظم بودن اسناد ارایه شده به عهده مناقصه گر بوده و باعث رد مناقصه گر شده و اصل پیشنهاد قیمت وی بصورت ناگشوده به مناقصه گر عودت می گردد.

۳۰) در روز بازگشایی پاکت ابتدا پاکت ((الف)) هر مناقصه گر بازگشایی می گردد در صورتیکه محتوای این پاکت مطابق دعوتنامه و شرایط دیگر این مناقصه تهیه نشده باشد پیشنهاد مردود تلقی شده و پاکت های ((ب)) و ((ج)) عیناً بصورت ناگشوده به مناقصه گر باز گردانده می شود، هرگاه محتوای پاکت ((الف)) کامل باشد و توسط کمیسیون مناقصه تأیید شود، اقدام به بازگشایی پاکت ((ب)) می شود. در صورتیکه مناقصه گر کلیه شرایط مندرج در مناقصه را رعایت کرده باشد پاکت ((ج)) نیز گشوده خواهد شد و در غیر این صورت (به تشخیص کمیسیون مناقصه) پاکت ((ج)) گشوده نشده و عیناً به مناقصه گر عودت می گردد.

۳۱) کمیسیون مناقصه با توجه به مفاد ماده ۲۰ قانون برگزاری مناقصات در مورد مناسب ترین پیشنهاد تصمیم گیری و برنده مناقصه را تعیین خواهد نمود. کمیسیون مناقصه از بین قیمت های مناسب قابل ارزیابی مالی بدست آمده از بند ۸ (دستورالعمل تعیین دامنه قیمت های متناسب پیشنهادی در مناقصات یک مرحله ای و دو مرحله ای به شماره ۹۴/۱۵۸۷۶۴ مورخ ۹۴/۱۰/۱۳) ۱۳۹۴/۰۷/۱۳

مهر و امضاء نماینده کارفرما	مهر و امضاء نماینده پیمانکار
-----------------------------	------------------------------

پروژه: عملیات تسطیح اساسی اراضی کشاورزی شهرستان اندیمشک	مشاور: مهندسین مشاور پُرآب نگار
کارفرما: سازمان جهاد کشاورزی استان خوزستان - مدیریت جهاد کشاورزی شهرستان اندیمشک	اسناد مناقصه

- بر اساس مقررات و قوانین ماده ۲۰ قانون برگزاری مناقصات و بخشنامه شماره ۹۶/۱۲۳۲۵۷۹ مورخ ۱۳۹۶/۰۳/۳۱ برندگان اول و دوم (موضوع بند ه ماده ۶ قانون برگزاری مناقصات) را تعیین می کند.
- (۳۲) برنده مناقصه مطابق قانون برگزاری مناقصات (بخشنامه شماره ۱۳۰۸۹۰ مورخ ۱۳۸۳/۱۱/۱۷ مجلس شورای اسلامی) و باتوجه به قیمت کل پیشنهادی مناقصه گران که با حروف در روی برگ پیشنهاد ذکر نموده اند تعیین می گردد.
- (۳۳) چنانچه به تشخیص کمیسیون مناقصه، بر اساس بند ((ب)) ماده ۲۰ قانون برگزاری مناقصات، بررسی قیمتها و تجزیه و کنترل مبنای قیمت مناقصه گران به کمیته فنی بازرگانی ارجاع شود براساس معیارهای درج شده در کتابچه آنالیز بهای بخشنامه شماره ۹۶/۱۲۳۲۵۷۹ مورخ ۱۳۹۶/۰۳/۳۱، اقدام خواهد شد و مناقصه گران موظفند هنگام تهیه پیشنهاد قیمت همه موارد درج شده در این معیارها را در نظر بگیرند. بدیهی است پیشنهاد قیمت شرکتهایی که براساس این معیارها تهیه نشده باشد و مبنای قیمت برای کمیته فنی بازرگانی نامشخص باشد، نامناسب اعلام خواهند شد.
- (۳۴) مطابق بخشنامه شماره ۵۸۷۹۷ مورخ ۸۸/۰۶/۲۸ کلیه شرکت کنندگان در مناقصه می بایست دارای شناسه ملی بوده و در مواقع تحویل پاکات مناقصه باید در پاکت ((ب)) همراه مدارک مربوطه ارائه شود.
- (۳۵) مطابق بخشنامه شماره ۱۰۰/۳۰۵۹۳ مورخ ۹۴/۰۳/۰۵ و ۶۹۴۳۲ مورخ ۹۴/۰۴/۳۰ سازمان مدیریت و برنامه ریزی کشور، شرکت پیمانکاران صاحب صلاحیت در مناقصه و ارزیابی کیفی به شرط داشتن مبلغ ظرفیت آزاد براساس مانده ظرفیت کاری مجاز پیمانکاران (تعدادی و ریالی) در رشته مربوطه و نیز نام شرکت در پایگاه ساجار مجاز میباشد.
- (۳۶) بخشنامه شماره ۲۹۲/۵۳۷۰ مورخ ۸۷/۰۴/۲۴ وزارت امور اقتصاد و دارایی درخصوص عقد قرارداد با پیمانکاران (اشخاص حقوقی) دارای شماره اقتصادی و درج شماره اقتصادی در قرارداد، منضم به اسناد تعلق می گردد و کلیه پیمانکاران (اشخاص حقوقی) فاقد شماره اقتصادی می بایست جهت اخذ شماره اقتصادی به ادارات و واحدهای مالیاتی مراجعه و ثبت نام نمایند.
- (۳۷) حضور نمایندگان مناقصه گران در جلسه گشایش پاکتها منوط به ارائه معرفی نامه کتبی می باشد. معرفی نامه مذکور می بایست حداقل شامل عنوان مناقصه، شماره مناقصه و نام و نام خانوادگی و سمت نماینده معرفی شده باشد.
- (۳۸) به منظور مستند سازی مدارک ارائه شده در مناقصات از سوی مناقصه گران کلیه پیمانکاران موظفند علاوه بر ارائه اصل مدارک نسبت به اسکن برگ پیشنهاد قیمت، آنالیز شماره ۹۶/۱۲۳۲۵۷۹ مورخ ۱۳۹۶/۰۳/۳۱ و ۱۰۰/۷۶۵۷۴ و ضمانت نامه شرکت در مناقصه و ارائه آن بصورت لوح فشرده (D) در پاکت ((ج)) اقدام نمایند.
- (۳۹) رقم پیشنهاد قیمت باید برای کل کار و به عدد و حروف در برگ پیشنهاد قیمت نوشته شود. برای تعیین برنده مناقصه ارقامی که به حروف نوشته شده ملاک عمل خواهد بود و پیشنهادی که قیمت کل به حروف را نداشته باشد مردود است.
- (۴۰) پیشنهاد دهندگان به هیچ وجه حق باز نمودن صحافی اسناد را ندارند، در صورت عدم رعایت موضوع، کمیسیون مناقصات از باز نمودن پاکات پیشنهاد قیمت آنان خودداری نموده و عیناً مسترد خواهد شد.
- (۴۱) مناقصه گزار حق تغییر، اصلاح و یا تجدیدنظر در اسناد و مشخصات را قبل از انقضای مهلت تسلیم پیشنهادها برای خود محفوظ نگه میدارد و اگر چنین موضوعی پیش آید مراتب به دعوت شدگان ابلاغ می شود. در صورتی که پیشنهادی قبل از ابلاغ مراتب مذکور تسلیم شده باشد، پیشنهاد دهنده حق دارد تقاضای استرداد آن را بنماید. از آنجا که ممکن است تجدید نظر یا اصلاح در اسناد و مشخصات مستلزم تغییر مقادیر یا قیمت ها باشد، در این صورت دستگاه مناقصه گزار می تواند آخرین مهلت دریافت پیشنهادها را با اعلام کتبی به پیشنهاد دهندگان به تعویق اندازد به نحوی که آنان فرصت کافی برای اصلاح و تجدید نظر در پیشنهاد خود را داشته باشند.
- (۴۲) تجزیه بهای مربوط به هر کدام از ردیف های فهرس بهای پایه استفاده شده در برآورد باید با بخشنامه شماره ۹۴/۱۱۰۱۱۰ مورخ ۱۳۹۴/۰۷/۰۸ و معیارهای درج شده در انتهای کتابچه آنالیز بهای بخشنامه شماره ۹۶/۱۲۳۲۵۷۹ مورخ ۱۳۹۶/۰۳/۳۱ مطابقت داشته باشد.
- (۴۳) تبصره: هزینه های نیروی انسانی نبایستی از حداقل دستمزدهای تعیین شده در قانون کار کمتر باشد.

مهر و امضاء نماینده کارفرما	مهر و امضاء نماینده پیمانکار
-----------------------------	------------------------------

مشاور : مهندسین مشاور پزآب نگار	پروژه : عملیات تسطیح اساسی اراضی کشاورزی شهرستان اندیمشک
اسناد مناقصه	کارفرما : سازمان جهاد کشاورزی استان خوزستان - مدیریت جهاد کشاورزی شهرستان اندیمشک

۴۴) مطابق آیین نامه شماره ۱۰/۲۶۵۱۰/ت ۳۹۰۳۹ ک مورخ ۸۸/۰۲/۰۹ کلیه شرکت کنندگان در مناقصه موظف به رعایت آیین نامه راهکارهای افزایش ضمانت اجرایی و تقویت حساسی می باشند و با توجه به ماده ۲ آیین نامه مذکور از انعقاد قرارداد مازاد بر ده برابر نصاب معاملات متوسط (۱۰۰ میلیارد ریال) موضوع قانون برگزاری مناقصات مصوب ۱۳۸۲ با اشخاص مشمول این آیین نامه که فاقد صورتهای مالی حساسی شده باشند جلوگیری خواهد شد و کلیه مسئولیت و خسارات ناشی از عدم رعایت آن برعهده مناقصه گر خواهد بود.

۴۵) مبلغ ظرفیت مجاز پیمانکاران برای شرکت در مناقصه، ارزیابی کیفی و ارجاع کار مطابق با بخشنامه شماره ۹۴/۳۰۵۹۳ مورخ ۱۳۹۴/۰۳/۰۵ محاسبه و ملاک عمل قرار خواهد گرفت.

۴۶) چنانچه در فرآیند ارجاع کار، دو یا چند شرکت (مناقصه گر) دارای عضو هیئت مدیره مشترک باشند و در مناقصات حضور پیدا کنند، پیشنهاد قیمت این شرکت ها مردود شناخته می شود و مورد تأیید قرار نمی گیرد. لذا پاکت ((ح)) آنها گشوده نخواهد شد.

۴۷) شرکت های دعوت شده به مناقصه می بایست تعهد نمایند که در صورت برنده شدن در مناقصه وضع خود را با آخرین ضوابط آیین نامه تعیین صلاحیت سازمان برنامه و بودجه کشور تطبیق دهند. در صورتی که برخلاف این تعهد عمل نمایند ضمانتنامه آنان ضبط و قرارداد با آنها منعقد نمی گردد.

مهر و امضاء مجاز پیشنهاد دهنده
تاریخ

امضاء دستگاه مناقصه گزار
تاریخ

مهر و امضاء نماینده کارفرما	مهر و امضاء نماینده پیمانکار
-----------------------------	------------------------------

مشاور: مهندسین مشاور پزآب نگار	پروژه: عملیات تسطیح اساسی اراضی کشاورزی شهرستان اندیمشک
اسناد مناقصه	کارفرما: سازمان جهاد کشاورزی استان خوزستان- مدیریت جهاد کشاورزی شهرستان اندیمشک

شرایط مناقصه

موضوع مناقصه: عملیات تسطیح اساسی اراضی کشاورزی شهرستان اندیمشک

- علاوه بر مراتبی که در دعوتنامه این مناقصه ذکر شده است شرایط مشروحه زیر نیز در این مناقصه مورد عمل قرار خواهد گرفت.
- درضمن این مناقصه به صورت یک مرحله ای براساس ماده ۴ قانون برگزاری مناقصات و به صورت فراخوان عمومی انجام خواهد شد.
- ۱- پیشنهاد های مناقصه باید از هر حیث کامل و بدون قید شرط بوده و هیچ نوع ابهام، خدشه، عیب، نقص و قلم خوردگی نداشته باشد. در صورت وجود خدشه یا نقص در اسناد و مدارک مناقصه، یا ارائه پیشنهاد مشروط، مبهم و برخلاف شرایط مناقصه و یا نداشتن تضمین کافی، آن پیشنهاد مردود است و عیناً به پیشنهاد دهنده مسترد میشود، نام این پیشنهاد دهندگان به سازمان برنامه و بودجه کشور اعلام می شود تا اقدامهای لازم در مورد آنان به عمل آید.
 - ۲- هر یک از دعوت شدگان که نسبت به مفهوم اسناد و مدارک مناقصه ابهامی داشته باشند باید حداکثر تا پنج روز پس از خرید اسناد و مدارک مناقصه مراتب را کتباً به دستگاه مناقصه گزار اطلاع داده و تقاضای توضیح کتبی نماید.
 - ۳- هرگونه توضیح یا تجدید نظر یا حذف و اضافه نمودن اسناد و مدارک مناقصه و نحوه تغییر و تسلیم آنها، کتباً از سوی دستگاه مناقصه گزار اعلام و جزو اسناد و مدارک پیمان منظور خواهد شد.
 - ۴- مناقصه گزار حق تغییر، اصلاح یا تجدید نظر در اسناد و مشخصات را قبل از انقضای مهلت تسلیم پیشنهاد ها برای خود محفوظ می دارد و اگر چنین موردی پیش آید مراتب به دعوت شدگان ابلاغ می شود در صورتی که پیشنهادی قبل از ابلاغ مراتب مذکور تسلیم شده باشد پیشنهاد دهنده حق دارد تقاضای استرداد آن را بنماید.
 - ۵- از آنجا که ممکن است تجدید نظر یا اصلاح در اسناد و مشخصات مستلزم تغییر مقادیر یا قیمتها باشد، در این صورت دستگاه مناقصه گزار می تواند آخرین مهلت دریافت پیشنهاد ها را با اعلام کتبی به پیشنهاد دهندگان به تعویق اندازد به نحوی که آنان فرصت کافی برای اصلاح و تجدید نظر در پیشنهاد خود را داشته باشند.
 - ۶- در جریان برگزاری مناقصه رعایت موارد زیر توسط کمیسیون مناقصه الزامی است:
 - ا. در روز بازگشایی پاکات، ابتدا پاکت ((الف)) بازگشایی می گردد در صورتیکه محتوای این پاکت مطابق شرایط این مناقصه تهیه نشده باشد پیشنهاد مردود تلقی شده و پاکتهای ((ب)) و ((ج)) عیناً بصورت ناگشوده به پیمانکار بازگردانده می شود. هرگاه محتوای پاکت ((الف)) کامل باشد و توسط کمیسیون مناقصه تأیید شود، اقدام به بازگشایی پاکت ((ب)) می شود. در صورتیکه مناقصه گر کلیه شرایط مندرج در مناقصه را رعایت کرده باشد پاکت ((ج)) نیز گشوده خواهد شد و در غیر این صورت (به تشخیص کمیسیون مناقصه) پاکت ((ج)) گشوده نشده و عیناً به مناقصه گر عودت می گردد.
 - ب. هرگاه بررسی قیمتها و تجزیه و کنترل مبانی آن لازم باشد کمیسیون مناقصه می تواند بررسی آن را به کمیته فنی بازرگانی ارجاع کند. در این صورت کمیته فنی بازرگانی، ظرف دو هفته نتیجه ارزیابی را به کمیسیون مناقصه اعلام می نماید.
 - ج. چنانچه به تشخیص کمیسیون مناقصه، براساس بند ((ب)) ماده ۲۰ قانون برگزاری مناقصات، بررسی قیمتها و تجزیه و کنترل مبانی قیمت مناقصه گران به کمیته فنی بازرگانی ارجاع شود براساس معیارهای درج شده در کتابچه آنالیز بهای بخشنامه شماره ۹۶/۱۲۳۲۵۷۹ مورخ ۱۳۹۶/۰۳/۳۱، اقدام خواهد شد و مناقصه گران موظفند هنگام تهیه پیشنهاد قیمت همه موارد درج شده در این معیارها را در نظر بگیرند. بدیهی است پیشنهاد قیمت شرکتی که براساس این معیارها تهیه نشده باشد و مبانی قیمت برای کمیته فنی بازرگانی نامشخص باشد، نامناسب اعلام خواهند شد.
 - ۷- برنده مناقصه مطابق قانون برگزاری مناقصات (بخشنامه شماره ۱۳۰۸۹۰ مورخ ۱۳۸۳/۱۱/۱۷ مجلس شورای اسلامی) وبا توجه به قیمت کل پیشنهادی پیمانکاران که با حروف در روی برگ پیشنهاد ذکر نموده اند تعیین میگردد.
 - ۸- هرگاه در مناقصه ای وقوف حاصل شود که پیشنهاد دهندگانی به زیان دولت تبانی کرده اند مراتب به وزیر یا رئیس دستگاه اجرایی مربوطه گزارش می شود و چنانچه به تشخیص وزیر یا رئیس دستگاه اجرایی تبانی انجام شده باشد مناقصه ابطال خواهد شد و دستگاه اجرایی گزارش امر را با ذکر نام پیمانکارانی که در تبانی شرکت داشته اند به سازمان برنامه و بودجه کشور نهاد ریاست

مهر و امضاء نماینده پیمانکار	مهر و امضاء نماینده کارفرما
------------------------------	-----------------------------

مشاور: مهندسین مشاور پزآب نگار	پروژه: عملیات تسطیح اساسی اراضی کشاورزی شهرستان اندیمشک
اسناد مناقصه	کارفرما: سازمان جهاد کشاورزی استان خوزستان- مدیریت جهاد کشاورزی شهرستان اندیمشک

جمهوری ارسال خواهد شد. سازمان بر مبنای گزارش واصله میزان تنبیه پیمانکاران متخلف را از طریق کنترل رتبه و حذف موقت نام آنها از فهرست ها از یک تا دو سال تعیین و مراتب را در فهرست ها منعکس و کتباً به پیمانکاران متخلف و دستگاههای اجرایی اعلام خواهند نمود.

۹- در صورتیکه پس از عقد پیمان و قبل از تحویل موقت کار توافق حاصل شود که پیمانکار تمام این قسمت عمده عملیات مورد پیمان خود را بدون داشتن مجوز به شخص حقیقی و یا حقوقی دیگری واگذار کرده است و چنانچه با تحقیقات لازم موضوع محرز شود و به دستور وزیر و یا رئیس دستگاه اجرایی از پیمانکار خلع ید بشود نام چنین پیمانکاری در مرتبه اول یکسال و در صورت تکرار برای مدت دو سال از فهرست های شرکت های ذیصلاحیت سازمان برنامه و بودجه کشور حذف خواهد شد.

۱۰- بر اساس ماده ۵ آیین نامه تضمین برای معاملات دولتی به شماره ۱۲۳۴۰۲/ت/۵۰۶۵۹ هـ مورخ ۹۴/۰۹/۲۲ حداکثر مهلت مناقصه گران برای ارائه تضمین انجام تعهدات و امضای پیمان مطابق جدول زیر تعیین می شود.

مبلغ اولیه پیمان	کمتر از (۲۰) برابر سقف معاملات متوسط	بیشتر از (۲۰) برابر سقف معاملات متوسط
مهلت برای ارائه تضمین انجام تعهدات و امضای پیمان	۱۵ (پانزده) روز کاری	۳۰ (سی) روز کاری

۱۱- در صورتی که برنده مناقصه در مهلت پیش بینی شده، حاضر به انعقاد پیمان نشود، نفر دوم (نفر دوم مناقصه پیشنهاد دهنده ای است که تفاوت قیمت وی با نفر اول، کمتر از مبلغ تضمین باشد) به عنوان برنده مناقصه اعلام می شود و چنانچه او نیز با توجه به موارد یاد شده بالا، حاضر به انعقاد پیمان نشود، تضمین شرکت در مناقصه او هم به نفع مناقصه گزار ضبط می شود و مناقصه تجدید خواهد شد.

۱۲- در خصوص مقررات مربوط به کارگران (قانون کار و بیمه های اجتماعی) آخرین مصوبات قوانین مربوطه در این مورد ملاک خواهد بود.

۱۳- پس از تعیین نفرات اول و دوم مناقصه، تضمین شرکت در مناقصه نفرات بعدی، بلافاصله مسترد می شود.

۱۴- تضمین برنده مناقصه در مقابل ارائه تضمین انجام تعهدات و همچنین پس از انعقاد قرارداد مسترد میگردد. تضمین انجام تعهدات برای مدتی که در فرم پیشنهاد تعیین گردیده معتبر خواهد بود عدم تسلیم تضمین انجام تعهدات به منزله آن است که برنده از تنظیم و مبادله قرارداد خودداری نموده باشد و در این صورت تضمین شرکت در مناقصه به نفع مناقصه گزار ضبط می شود.

۱۵- کلیه سپرده ها پس از موافقت کتبی مناقصه گزار و به دستور کتبی ذیحسابی به عنوان بانک آزاد خواهد گردید.

۱۶- چنانچه در فرآیند ارجاع کار، دو یا چند شرکت (مناقصه گر) دارای عضو هیئت مدیره مشترک باشند و در مناقصات حضور پیدا کنند، پیشنهاد قیمت این شرکت ها مردود شناخته می شود و مورد تأیید قرار نمی گیرد. لذا پاکت ((ج)) آنها گشایش نخواهد شد.

۱۷- در مورد تضمین شرکت در مناقصه همانطور که در دعوتنامه نیز توضیح داده شد (به موجب مصوبه شماره ۱۲۳۴۰۲/ت/۵۰۶۵۹ هـ مورخ ۱۳۹۴/۰۹/۲۲ هیئت وزیران جمهوری اسلامی ایران) در رأس شش ماه پس از تاریخ افتتاح پیشنهادات مناقصه چنانچه ضبط تضمین (ضمانتنامه) از طرف دستگاه اجرایی درخواست نشده باشد این تضمین (ضمانتنامه) بنا به درخواست کتبی پیمانکار خود به خود آزاد می گردد.

۱۸- حد نصاب تعداد پیشنهادهای لازم جهت تعیین برنده مناقصه سه پیشنهاد می باشد و در صورت عدم وجود سه پیشنهاد مناقصه تجدید می گردد که در مرحله دوم با یک پیشنهاد نیز برنده مناقصه تعیین خواهد شد.

۱۹) متقاضی شرکت در مناقصه می تواند در صورت صلاحدید خود فرم تعهد عدم درخواست ضرر و زیان (تبصره ۸۰) را که کاملاً اختیاری است در هنگام ارائه پیشنهاد قیمت تکمیل و مهر و امضا نماید و به انضمام برگ پیشنهاد قیمت در داخل پاکت ((ج))

مهر و امضاء نماینده پیمانکار	مهر و امضاء نماینده کارفرما
------------------------------	-----------------------------

پاکت "ج" و اعلام قیمت پیشنهاددهندگان حائز شرایط، پس از بررسی و ارزیابی پیشنهادات، مناسب ترین پیشنهاد را از بین پیشنهاد دهندگان حائز شرایط از نظر فنی و مالی و سایر شرایط طبق قانون برگزاری مناقصات به شماره ۱۳۰۸۹۰ مورخ ۱۳۸۳/۱۱/۱۷ با رعایت بخشنامه شماره ۹۴/۱۵۸۷۶۴ مورخ ۱۳۹۴/۰۷/۱۳ موضوع دستورالعمل تعیین دامنه قیمت‌های متناسب پیشنهادی در مناقصات یک مرحله‌ای و دو مرحله‌ای - ویرایش سوم انتخاب خواهد نمود.

کمیسیون مناقصه جهت تعیین صحت مبانی قیمت پیشنهادی مناقصه‌گران آنالیز موضوع بخشنامه های شماره ۹۶/۱۲۳۲۵۷۹ مورخ ۱۳۹۶/۰۳/۳۱ و ۱۰۰/۷۶۵۷۴ مورخ ۱۳۸۷/۸/۱۹ معاونت برنامه‌ریزی و نظارت راهبردی ریاست جمهوری ارائه شده از سوی مناقصه‌گران را به کمیته فنی بازرگانی ارجاع می‌نماید.

کمیته مذکور حداکثر ظرف مدت دو هفته نتیجه ارزیابی را به کمیسیون مناقصه اعلام می‌نماید. کمیسیون مناقصه در جلسه بعدی پس از بررسی نتایج برنده مناقصه را صورتجلسه و اعلام می‌نماید.

۱۹- مناقصه‌گران موظف به ارائه شماره اقتصادی موضوع بخشنامه شماره ۲۹۲/۵۳۷۰ مورخ ۸۷/۷/۲۴ وزارت امور اقتصاد و دارائی می‌باشند. ضمناً پیمانکاران فاقد شماره اقتصادی می‌بایست جهت اخذ شماره اقتصادی به ادارات و واحدهای مالیاتی مراجعه و ثبت نام نمایند و در موقع ارائه مدارک شرکت در مناقصه نسبت به ارائه گواهی ثبت نام (معافیت مشمول بودن) اقدام نمایند.

۲۰- برنده مناقصه باید حداکثر تا هفت روز پس از ابلاغ کتبی از طرف مناقصه گزار، با سپردن تضمین انجام تعهدات براساس قیمت پیشنهادی خود، اسناد و مدارک پیمان را از مناقصه گزار تحویل گرفته و نسبت به انعقاد پیمان مبادرت نماید. در غیر اینصورت تضمین شرکت در مناقصه او، بدون هیچ تشریفات قانونی به نفع مناقصه گزار ضبط می‌شود و حق هیچگونه اعتراضی ندارد.

در صورتی که برنده مناقصه در مهلت پیش‌بینی شده، حاضر به انعقاد پیمان نشود و اختلاف قیمت پیشنهادی نفر دوم با نفر اول کمتر از مبلغ تضمین شرکت در مناقصه باشد، نفر دوم به عنوان برنده مناقصه اعلام می‌شود و چنانچه او نیز باتوجه به موارد یاد شده بالا، حاضر به انعقاد پیمان نشود، تضمین شرکت در مناقصه او هم به نفع کارفرما ضبط می‌شود و مناقصه تجدید خواهد شد.

۲۰-۱- تبصره: در صورت صلاحدید از سوی کارفرما مدت مذکور قابل تمدید می‌باشد.

۲۱- بر اساس بخشنامه شماره ۵۸۷۹۷ مورخ ۱۳۸۸/۶/۲۸ معاونت توسعه مدیریت و سرمایه انسانی رییس جمهور موضوع کد شناسایی ملی اشخاص حقوقی، کلیه پیمانکاران موظف به ارائه کد شناسایی ملی به همراه سایر مدارک در پاکت ب اسناد مناقصه می‌باشند و در صورت عدم تحویل در پاکت ب پیشنهاد مردود شناخته می‌شود.

۲۲- پیشنهاد قیمت باید از هر حیث از آخرین موعد تسلیم پیشنهاد برای مدت نود (۹۰) روز معتبر باشد.

۲۲-۱- تبصره: در صورت صلاحدید از سوی کارفرما مدت مذکور تا سه ماه دیگر قابل تمدید می‌باشد.

۲۲-۲- تبصره: قرارداد با شرکتی که پیشنهاد را توسط افراد مجاز خود مهر و امضاء کرده است منعقد خواهد شد و برنده مناقصه به هیچ وجه حق انتقال آن را به غیر و یا مهر و امضاء قرارداد به اتفاق شخص یا شرکت دیگری را نخواهد داشت.

۲۳- در صورت ارائه حداقل سه پیشنهاد توسط مناقصه‌گران، بازگشایی پاکات انجام می‌شود.

مهر و امضاء مجاز پیشنهاد دهنده

امضاء دستگاه مناقصه گزار

تاریخ

تاریخ

مهر و امضاء نماینده کارفرما	مهر و امضاء نماینده پیمانکار
-----------------------------	------------------------------

مشاور: مهندسین مشاور پرتاب نگار	پروژه: عملیات تسطیح اساسی اراضی کشاورزی شهرستان اندیمشک
اسناد مناقصه	کارفرما: سازمان جهاد کشاورزی استان خوزستان- مدیریت جهاد کشاورزی شهرستان اندیمشک

قرار دهد تا چنانچه به استناد توضیحات تبصره ۲ ذیل بند ۸-۳ بخشنامه ۹۴/۱۵۹۷۶۴ مورخ ۹۴/۰۷/۱۳ با موضوع تعیین دامنه قیمت های متناسب پیشنهادی در مناقصات یک مرحله ای و دو مرحله ای - ویرایش سوم- در روز گشایش پاکات تعداد مناقصه گران ۵ مورد و کمتر باشد یا مبلغ برآورد اجرای کار از هزار برابر نصاب معاملات متوسط بیشتر باشد، مناقصه گر یا مناقصه گران با شاخص مالی کمتر از C1 و بزرگتر از ۰/۹۷C1، در صورت تأیید و موافقت کمیسیون مناقصه، ضمن قرار گرفتن در دامنه قیمت های متناسب به آنها مهلت داده می شود ظرف مدت حداکثر ۲ روز کاری دلایل و مستندات قیمت پیشنهادی خود را ارائه دهند تا ضمن بررسی قیمت توسط کمیته فنی بازرگانی، در صورت برنده شدن نیز این دلایل و مستندات در قرارداد گنجانده شود..

نام و نام خانوادگی ، امضای مجاز تعهد آور و مهر پیشنهاد دهنده:

مهر و امضاء نماینده کارفرما	مهر و امضاء نماینده پیمانکار
-----------------------------	------------------------------

مشاور: مهندسین مشاور پزآب نگار	پروژه: عملیات تسطیح اساسی اراضی کشاورزی شهرستان اندیمشک
اسناد مناقصه	کارفرما: سازمان جهاد کشاورزی استان خوزستان- مدیریت جهاد کشاورزی شهرستان اندیمشک

فرم مشخصات و سوابق پیشنهاددهنده

این پیشنهاددهنده با امضای جدول ذیل، علاوه بر ارائه اطلاعات مربوطه، صحت کلیه اطلاعات ارائه شده در این بخش را نیز تأیید می‌کند. ضمناً پیشنهاددهنده متعهد می‌شود در صورت عدم صحت جزئی یا کلی اطلاعات ارائه شده، کلیه زیان‌های وارده به دستگاه اجرایی را- که این دستگاه رأساً تعیین می‌کند- بدون نیاز به اثبات در محکمه، جبران نماید.

نام شرکت یا مؤسسه:
شماره ثبت:
تاریخ ثبت:
محل ثبت:
شناسه ملی:
رشته و پایه مندرج در گواهی نامه صلاحیت پیمانکاری:
شماره تشخیص صلاحیت:
آخرین تاریخ اخذ صلاحیت:
محل اخذ صلاحیت:
شماره اقتصادی مندرج در گواهی ثبت نام مودیان مالیاتی:
آدرس و کد پستی محل شرکت :

امضاهای مجاز تعهد آور به شرح جدول ذیل می‌باشد:

ردیف	نام	نام خانوادگی	سمت	نام پدر	شماره ملی	شماره شناسنامه	نمونه امضا

توضیحات:

- ارائه تصویر روزنامه رسمی مربوط به ثبت و همچنین در صورت تغییرات، ارائه روزنامه آخرین تغییرات شرکت الزامی است.
 - ارائه تصویر گواهی نامه ثبت نام مودیان مالیاتی و گواهی نامه صلاحیت پیمانکاری پیشنهاد دهنده از مراجع معتبر، الزامی است.
- شماره تلفن همراه: شماره تلفن ثابت شرکت:

تاریخ:

نام و نام خانوادگی، امضای مجاز تعهد آور و مهر پیشنهاد دهنده:

مهر و امضاء نماینده پیمانکار	مهر و امضاء نماینده کارفرما
------------------------------	-----------------------------

مشاور: مهندسین مشاور پزآب نگار	پروژه: عملیات تسطیح اساسی اراضی کشاورزی شهرستان اندیمشک
اسناد مناقصه	کارفرما: سازمان جهاد کشاورزی استان خوزستان- مدیریت جهاد کشاورزی شهرستان اندیمشک

فرم خود اظهاری اعلام کارهای در دست اجرا و ظرفیت آماده بکار

مطابق ماده ۱۸ آئین نامه ارجاع کار در جهت رعایت ظرفیتهای اجرایی، امضاء کننده متعهد می گردد در تاریخ برای مشارکت در عملیات تسطیح اساسی اراضی کشاورزی شهرستان اندیمشک، کارهای در دست اجرا و با کارهایی که اخیراً برنده شده است، به شرح زیر می باشد و با آگاهی از ظرفیتهای اجرایی پایه و رشته مربوط از نظر مبلغ و تعداد کار مجاز در دست اجرا، ظرفیت آماده به کار لازم برای مشارکت در مناقصه و عقد قرارداد پروژه مذکور را با مبلغ تعیین شده دارا می باشم. در صورت اثبات عدم داشتن ظرفیت، ضمن حذف پیمانکار از مناقصه و یا پیمان را فسخ و ضمن معرفی به نظام فنی و اجرایی، کلیه خسارات را پیمانکار پرداخت می نماید.

ردیف	نام پروژه	رشته کار	نام دستگاه اجرایی طرف قرارداد	مبلغ قرارداد (ریال)	مبلغ کارکرد قرارداد (ریال)	ظرفیت پایه در رشته	مانده ظرفیت

توضیحات:

- چنانچه مرجع ذیصلاح ظرفیت آماده بکار مذکور را تایید ننماید، مسئولیت تاخیر در اجرای پروژه بعهد پیمانکار بوده است و مطابق با دستورالعمل رسیدگی به تخلفات ناشی از عدم رعایت ضوابط ارجاع کار با این شرکت رفتار می گردد.
- این برگ جزو لاینفک اسناد مناقصه بوده و باید ضمیمه برگ پیشنهاد قیمت، به پیمانکار تحویل گردد و پس از تکمیل شدن آن توسط پیمانکار پیشنهاد دهنده، در پاکت ((ب)) قبل از افتتاح پیشنهاد مورد بررسی قرار گرفته و به همراه اسناد و مدارک مورد نیاز به سازمان برنامه و بودجه کشور ارسال گردد.

نام و نام خانوادگی و امضای مجاز تعهد آور و مهر پیشنهاد دهنده: -
تاریخ:

مهر و امضاء نماینده پیمانکار	مهر و امضاء نماینده کارفرما
------------------------------	-----------------------------

مشاور: مهندسین مشاور پزآب نگار	پروژه: عملیات تسطیح اساسی اراضی کشاورزی شهرستان اندیمشک
اسناد مناقصه	کارفرما: سازمان جهاد کشاورزی استان خوزستان- مدیریت جهاد کشاورزی شهرستان اندیمشک

توضیحات و دستورالعمل ها به شرکت کنندگان در مناقصه

الف- توضیحات مخصوص

به منظور سهولت در مراجعه، بعضی از اطلاعات مانند مبلغ ضمانت نامه شرکت در مناقصه مبلغ ضمانتنامه حسن انجام تعهدات، بیمه شخص ثالث، تاریخ تحویل موقت، دوره تضمین کارها و اطلاعاتی نظیر آنها در اسناد ذکر شده است.

ب- ملحقات اسناد مناقصه

ممکن است قبل از تاریخ افتتاح پیشنهادهای به منظور روشن نمودن اسناد مناقصه و یا مفاد و شرایط پیمان ملحقاتی تهیه شده باشد در اینصورت ملحقات برای کلیه شرکت کنندگان و یا سازمان هائیکه اسناد مناقصه را دریافت نموده اند ارسال خواهد شد و دریافت کننده موظف است فرم رسیدی را که با همین ملحقات توزیع می شود امضاء و با ارسال آن وصول ملحقات را اعلام دارد. کلیه ملحقات صادره از طرف دستگاه نظارت جزء لاینفک اسناد مناقصه محسوب خواهند شد.

ج- آگاهی پیشنهاد دهندگان

هر پیشنهاد دهنده موظف است از محل کار بازدید و بررسی کامل نموده و کلیه اطلاعات لازم را در مورد نوع و محل کارها، تشکیلات و ترکیبات خاک و زمین، مشخصات و کیفیت مصالحی که با آنها روبرو خواهد شد (اعم از سطحی و غیر سطحی)، نوع تجهیزات و تسهیلاتی که قبل و یا در طی انجام کار لازم خواهد داشت، شرایط عمومی و محلی شامل امکان تأمین کارگر، مقررات کارگری، سطح دستمزدها، مالیاتها، عوارض و سایر امور حقوقی مربوط به کار و مصالح و تجهیزاتی که باید تهیه شده و یا در ضمن کار نصب شود و سایر امور دیگری که به هر نحوی از انحاء در انجام پیمان و قیمت آن مؤثر گردد، بدست آورد. هیچ گونه موافقت شفاهی و یا مذاکره با کارمندان ارشد نمایندگان و یا کارمندان کارفرما و دستگاه نظارت قبل و یا بعد از انعقاد پیمان، تأثیری در شرایط و تعهدات مندرج در پیمان نخواهد داشت.

پیشنهاد دهندگان باید پیشنهاد خود را با این استنباط تنظیم و تسلیم نمایند که اسناد پیمان به صورتی تهیه شده اند که شامل کلیه کارهای موضوع پیمان باشند. علاوه بر آن جز در مواردیکه صریحاً ذکر شده باشد، تأمین کلیه مصالح و نیروی انسانی مورد نیاز که در اسناد پیمان ذکر نشده ولی برای اتمام هر قسمت از کارهای وابسته به این پیمان به صورتی صحیح، مناسب و با مهارت کافی مورد لزوم باشد، بر عهده پیمانکار است.

د- فهرست بها و برآورد تقریبی مقادیر

مقادیر عملیاتی که در فهرس مقادیر و آحاد بها مندرج است، تقریبی بوده و برای تهیه برآورد دستگاه نظارت و پیشنهاد قیمت مورد استفاده قرار خواهد گرفت و کارفرما صریحاً و تلویحاً تعهدی نمی نماید که میزان کاری که باید انجام شود معادل این مقادیر باشد. هر پیشنهاد دهنده باید قیمت مورد نظر خود را برای انجام کارهای موضوع مناقصه با رعایت مقادیر مندرج در فهرست مقادیر و آحاد بهاء برآورد و احتساب نموده و جمع کل مبلغ برآورد شده را فقط در محلی که در صفحه "پیشنهاد قیمت" مشخص است وارد کند. این رقم باید هم با عدد و هم با حروف نوشته شود (پیشنهادی که فاقد قیمت با حروف باشد مردود شناخته می شود) پیشنهاد دهندگان رقم یا قیمتی در ستون های مربوط به فهرست مقادیر و آحاد بهاء مشخص نخواهند نمود. پیشنهاد نباید به صورت درصد تخفیف یا اضافه بر روی برآورد مندرج در اسناد مناقصه تسلیم گردد. پس از انجام مناقصه و تعیین برنده برای محاسبه قیمت های واحد قرارداد و پرداخت صورت وضعیت ها به طریق زیر عمل خواهد شد: در مورد کارهایی که پرداخت به پیمانکار بر اساس قیمت های واحد بها و حجم عملیات انجام شده صورت می گیرد قیمت کل پیشنهادی برنده مناقصه مندرج در فوق به تفکیک فصول فهرست بها با جمع کل هر فصل برآورد دستگاه نظارت که در اسناد مناقصه (فهرس بها و برآورد تقریبی مقادیر) ذکر شده است مقایسه و اختلاف آن به صورت تخفیف و یا اضافه برای هر فصل، تعیین می گردد. با اعمال این تخفیف و یا اضافه روی کلیه قیمت های هر فصل، اقلام مندرج در فهرس بها منضم به اسناد و مدارک پیمان، قیمت های واحد قرارداد برای هر فصل بدست می آید. عدد تخفیف یا اضافه حداکثر تا سه رقم بعد از ممیز محاسبه می شود و در صورتی که عمل تقسیم به صفر نرسید و رقم چهارم بعد از ممیز ۵ یا کمتر از ۵ باشد از آن

مهر و امضاء نماینده پیمانکار	مهر و امضاء نماینده کارفرما
------------------------------	-----------------------------

مشاور: مهندسین مشاور پزآب نگار	پروژه: عملیات تسطیح اساسی اراضی کشاورزی شهرستان اندیمشک
اسناد مناقصه	کارفرما: سازمان جهاد کشاورزی استان خوزستان- مدیریت جهاد کشاورزی شهرستان اندیمشک

صرف نظر و چنانچه رقم چهارم بعد از ممیز بیش از ۵ باشد به رقم سوم بعد از ممیز یک واحد اضافه و از رقم چهارم بعد از ممیز صرف نظر می شود.

ه- برنامه زمانی عملیات اجرایی

پیشنهاد دهندگان موظفند که برنامه زمانی عملیات اجرایی پیشنهادی دستگاه نظارت را که در شرایط خصوصی پیمان داده شده به دقت مطالعه نموده و هر گاه برنامه پیشنهادی متفاوتی با توجه به امکانات و تجهیزات خود داشته باشند برنامه زمانی عملیات اجرایی خود را برای انجام مراحل مختلف کار با رعایت مفاد شرایط خصوصی پیمان و براساس برنامه زمانی تفصیلی اجرای کارها، تهیه نمایند.

و- طرح کارگاه ساختمانی

پیشنهاد دهندگان باید بر روی نقشه هائیکه در مدارک ارسالی منضم می نمایند طرح کارگاه ساختمانی پیشنهادی خود را که شامل اردوگاه ها، دفاتر کار و سایر تسهیلات کارگاهی است مشخص نمایند. ضمناً صورت کامل از کلیه ساختمانها و تسهیلاتی که ایجاد خواهند نمود باید ضمیمه این نقشه ها باشد.

ز- ماشین آلات

پیشنهاد دهندگان باید در مدارک ارسالی صورت کلیه ماشین آلاتی را که در نظر دارند مورد استفاده قرار دهند با ذکر عمر، ظرفیت، شرایط، محل فعلی و مالکیت هر کدام ارایه نمایند.

ح- ابلاغ پیمان

به محض آنکه کارفرما تصمیم خود را دایر بر ابلاغ پیمان اتخاذ نمود مراتب مبتنی بر انعقاد پیمان و اجرای کار را کتباً به برنده مناقصه اعلام نموده و آمادگی خود را برای انعقاد پیمان به منظور اجرای آن اعلام می نمایند. برنده مناقصه موظف است ظرف مدت ۱۵ (پانزده) روز به استثنای ایام تعطیل از تاریخ وصول اعلامیه فوق نماینده یا نمایندگان خود را با اختیارات قانونی کافی برای قبول و امضای پیمان به صورتی که منضم به اسناد است و همچنین انجام هر گونه تغییرات و اضافاتی که با توافق طرفین به منظور تطابق پیمان با شرایط مناقصه و ابلاغ پیمان لازم باشد به کارفرما معرفی و اعزام دارد.

ط- بخشنامه های سازمان برنامه و بودجه کشور

توجه پیمانکار را به این نکته معطوف می دارد که کلیه بخشنامه ها و دستورالعملهای صادره از طرف سازمان برنامه و بودجه کشور که شامل این قرارداد بشود یا بعداً در ارتباط با موارد این قرارداد از طرف این سازمان صادر گردد، حتی بدون آنکه ضمیمه اسناد و مدارک پیمان باشد، در مورد این اسناد مناقصه و پیمان لازم الاجراء بوده و ضمیمه آن تلقی می گردد. لازم به ذکر است در کلیه مواردی که در اسناد پیمان نام سازمان مدیریت و برنامه ریزی کشور یا معاونت برنامه ریزی و نظارت راهبردی ریاست جمهوری ذکر شده است، منظور تشکیلات جدید این مجموعه ها یعنی سازمان برنامه و بودجه کشور، می باشد.

ی- سایر موارد

- کلیه کسورات قانونی (بیمه، مالیات و....) بر عهده برنده مناقصه می باشد.
- تهیه و تأمین مصالح و حمل کلیه مصالح مورد نیاز به غیر از آن چه که در این اسناد صراحتاً به عهده کارفرما گذاشته شده، طبق نقشه ها و مشخصات فنی و با تأیید دستگاه نظارت بر عهده برنده مناقصه می باشد.
- محل تأمین اعتبارات از محل اعتبارات عمرانی می باشد.
- مقررات مربوط به کارگران در این مناقصه، مطابق با قانون کار و بیمه های اجتماعی و آخرین مصوبات دولت جمهوری اسلامی ایران در این مورد خواهد بود.
- رعایت الزامات ایمنی توسط برنده مناقصه ضروری است.
- وکالت نامه محضری دال بر اینکه امضاکنندگان پیشنهاد از سوی صاحبان امضای مجاز مناقصه گر، مجاز به این کار بوده است (اند) و پیشنهاد در دوره اعتبار آن طبق ماده ۱۳ برای مناقصه گر یک سند تعهدآور است می بایست تحویل مناقصه گزار شود.

مهر و امضاء نماینده پیمانکار	مهر و امضاء نماینده کارفرما
------------------------------	-----------------------------

مشاور: مهندسین مشاور پزآب نگار	پروژه: عملیات تسطیح اساسی اراضی کشاورزی شهرستان اندیمشک
اسناد مناقصه	کارفرما: سازمان جهاد کشاورزی استان خوزستان- مدیریت جهاد کشاورزی شهرستان اندیمشک

(۷) جدول‌های موجود در اسناد مناقصه، می‌بایست از سوی مناقصه‌گر تکمیل شده و پس از مهر و امضاء، تحویل مناقصه‌گزار شود.

(۸) سایر شرایط، تابع مقررات عمومی دولت جمهوری اسلامی ایران می‌باشد.

(۹) تذکرات مهم

✓ موضوع این پیمان عملیات تسطیح اساسی اراضی کشاورزی بصورت پراکنده در سطح شهرستان اندیمشک می‌باشد.

✓ مساحت اراضی پیمان با توجه به وضعیت موجود آن و نوع فعالیت مورد نیاز (احجام خاکبردای در هکتار) امکان افزایش و یا کاهش خواهد داشت. بدیهی است مقادیر پرداختی به پیمانکار براساس احجام کار انجام شده واقعی می‌باشد و پیمانکار حق هیچگونه اعتراضی در خصوص افزایش یا کاهش سطح یا حجم کار شده نسبت به سطح و حجم مندرج در پیمان ندارد.

✓ پیمانکار بایستی با اشراف به مشکلات اجرایی و شناخت عملیات موضوع پیمان، پیشنهاد قیمت خود را لحاظ نماید.

تاریخ:

نام و نام خانوادگی، امضای مجاز تعهد آور و مهر پیشنهاد دهنده:

مهر و امضاء نماینده کارفرما	مهر و امضاء نماینده پیمانکار
-----------------------------	------------------------------

مشاور: مهندسین مشاور پزآب نگار	پروژه: عملیات تسطیح اساسی اراضی کشاورزی شهرستان اندیمشک
اسناد مناقصه	کارفرما: سازمان جهاد کشاورزی استان خوزستان- مدیریت جهاد کشاورزی شهرستان اندیمشک

تعهد نامه اجرا و پذیرش مسئولیتهای ناشی از مقررات و اسناد و مدارک عمومی مناقصه و پیمان

موضوع مناقصه: عملیات تسطیح اساسی اراضی کشاورزی شهرستان اندیمشک

الف) بدینوسیله تأیید می‌نماید که مهر و امضای مجاز این پیشنهاد دهنده در آخر این اوراق نشان دهنده اطلاع کامل این پیشنهاد دهنده از متن قوانین، مصوبات، آئین نامه ها، دستورالعمل ها، بخشنامه ها و بطور کلی اسناد و مدارک نامبرده شده که در بند (ج) ذیل می باشد.

ب) همچنین بدینوسیله تأیید می نماید که اسناد و مدارک موضوع بند (ج) ذیل نیز جزو اسناد و مدارک این قرارداد و پیمان است و متن و مفاد و ترتیبات مقرر شده در آنها در ارتباط با این قرارداد و پیمان مورد قبول این پیشنهاد دهنده بوده و تمامی مسئولیتهای لازم و نیز اجرای کامل آنها نیز بدینوسیله توسط این پیشنهاد دهنده تقبل و تعهد می شود.

ج) فهرست مقررات و اسناد و مدارک عمومی مناقصه و پیمان:

- ۱- آیین نامه معاملات سازمان جهاد کشاورزی استان خوزستان.
- ۲- قانون برگزاری مناقصات به شماره ۱۳۰۸۹۰ مورخه ۸۲/۱۱/۱۷ مجلس شورای اسلامی.
- ۳- نمونه پیمان و شرایط عمومی پیمان.
- ۴- مصوبه شماره ۵۰۶۵۹/ت/۱۲۳۴۰۲ هـ مورخ ۱۳۹۴/۹/۲۲ هیئت وزیران در مورد نوع و نحوه میزان اخذ تضمین برای مناقصه و عقد پیمانهای پیمانکاری و حسن انجام کار و پیش پرداخت.
- ۵- بخشنامه های شماره ۹۶/۱۲۳۲۵۷۹ مورخ ۹۶/۳/۳۱ و ۹۶/۳/۳۱ و ۱۰۰/۷۶۵۷۴-۵۴/۴۹۵۱ مورخ ۱۳۸۷/۸/۱۹ معاونت برنامه ریزی و نظارت راهبردی مربوط به تجزیه بهاء قیمت پیشنهادی.
- ۶- بخشنامه های شماره ۱۱۰۸۲/۵۴/۵۰۹۰ مورخ ۱۳۶۲/۹/۲ و شماره ۵۱۸۸/۵۴/۱۳۰۰ مورخ ۶۲/۴/۸ سازمان مدیریت و برنامه ریزی در مورد نحوه محاسبه میزان تأخیرات مجاز حاصل از تأخیر در پرداخت صورت وضعیتها.
- ۷- آئین نامه و مقررات حفاظتی کارگاههای ساختمانی.
- ۸- ماده ۱۲۷ قانون مجازات عمومی در مورد حفظ آثار مذهبی یا ملی یا تاریخی.
- ۹- تصویب نامه هیئت وزیران به شماره ۴۲۱۰۴ مورخ ۶۳/۵/۲۲ در مورد آئین نامه اجرایی تبصره ۶۶ قانون بودجه سال ۱۳۶۶ کل کشور در مورد نحوه بهره برداری از معادن شن و ماسه.
- ۱۰- دستورالعمل نحوه تعدیل آحاد بهاء پیمان های پیمانکاری پیوست (بخشنامه شماره ۱۰۱/۱۷۳۰۷۳ مورخ ۸۲/۹/۱۵ سازمان مدیریت و برنامه ریزی کشور).
- ۱۱- مشخصات فنی عمومی مشتمل برنشریه شماره ۱۰۸ سازمان برنامه و بودجه، نشریه شماره ۱۰۱ درمورد راه و باند فرودگاه و نشریه شماره ۵۵ درمورد کارهای ابنیه.
- ۱۲- بخشنامه شماره ۵-۵۴/۱۶۰۵ مورخ ۱۳۵۹/۴/۲۴ سازمان برنامه و بودجه و فرم قرارداد کارفرمایان و کارگران جهت کارمعیان در کارگاههای ساختمانی، تأسیساتی، راهسازی.
- ۱۳- بخشنامه شماره ۱۱۰۸۲/۵۴/۵۰۹۰ مورخ ۱۳۶۰/۹/۲ و شماره ۵۱۸۸/۵۴/۱۳۰۰ مورخ ۱۳۶۱/۴/۸ سازمان برنامه بودجه درمورد نحوه محاسبه میزان تأخیرات مجاز حاصل از تأخیر در پرداخت صورت وضعیت ها.
- ۱۴- بخشنامه شماره ۴۰۱۱/۵۴/۱۱۱۵ مورخ ۱۳۶۰/۳/۲۶ سازمان برنامه و بودجه راجع به موارد تغییر محدودیت ده درصد برای کارهای با قیمت جدید موضوع تبصره ذیل ماده ۳۰ شرایط عمومی پیمان.
- ۱۵- بخشنامه شماره ۱-۳۳۳۵/۵۴/۱۱۱۰ مورخ ۱۳۵۹/۳/۲۷ سازمان برنامه و بودجه راجع به منظور نمودن کلیه ضرایب پیمان در مصالح پیمانکار.
- ۱۶- بخشنامه شماره ۱-۱۷۴۰/۵-۵۴/۶۰۰ مورخ ۱۳۵۹/۲/۲۳ درمورد نحوه تحویل موقت تدریجی کار.

مهر و امضاء نماینده کارفرما	مهر و امضاء نماینده پیمانکار
-----------------------------	------------------------------

مشاور: مهندسین مشاور پزآب نگار	پروژه: عملیات تسطیح اساسی اراضی کشاورزی شهرستان اندیمشک
اسناد مناقصه	کارفرما: سازمان جهاد کشاورزی استان خوزستان- مدیریت جهاد کشاورزی شهرستان اندیمشک

- ۱۷- بخشنامه شماره ۱۷۵۷۶/د/۴۵۰۷ مورخ ۱۳۵۹/۹/۲۸ سازمان برنامه و بودجه درمورد بیمه کاره موضوع بند ((ب)) ماده ۲۱ شرایط عمومی پیمان .
- ۱۸- بخشنامه شماره ۱/۱۵۳۵۸/۵۴/۳۱۳۹ مورخ ۱۳۷۰/۹/۳۰ مربوط به دستورالعمل درخواست اخذ مجوز از شورای عالی فنی برای قیمت‌های ده درصد و بیشتر نسبت به برآورد قیمت‌های پایه .
- ۱۹- بخشنامه شماره ۱/۱۱۴۳۱/۵۴/۱۵۳۷۷ مورخ ۷۲/۹/۱ سازمان برنامه و بودجه درمورد اخذ عوارض از قراردادهای پیمانکاری .
- ۲۰- بخشنامه شماره ۱/۱۴۸۸۹/۵۴/۲۷۸۰ مورخ ۷۱/۹/۲۴ مورخ ۷۱/۹/۲۴ سازمان برنامه بودجه مبتنی برعدم اختصاص ارز دولتی برای مصالح ساختمانی .
- ۲۱- بخشنامه شماره ۷۳۸-۱۰۲-۵/۲۳۲۹ مورخ ۷۳/۲/۲۴ درمورد درج اطلاعات طرح ها و اصلاحات دردفترچه پیمان .
- ۲۲- بخشنامه شماره ۱-۱۲۹۱۹/۵۴/۵۲۰۰ مورخ ۶۴/۱۱/۱۷ درمورد نحوه پرداخت ارزش قبل از استخراج مصالح معدنی مصرفی در طرح‌های عمرانی .
- ۲۳- بخشنامه شماره ۱۰۲/۵۴۵۳-۵۴/۴۹۵۱ مورخ ۷۷/۹/۹ درمورد ارائه تجزیه بهاء همراه با پیشنهاد قیمت توسط پیمانکاران .
- ۲۴- مصوبه شورای اقتصاد شماره ۳۴/۵۲۱ مورخ ۷۶/۵/۱۰ درمورد نحوه پرداخت عوارض شهرداری .
- ۲۵- بخشنامه شماره ۱۰۲-۷۴۵۸-۵۴/۷۱۴۰ مورخ ۷۷/۱۲/۳ درمورد دستورالعمل تنظیم اسناد ومدارک قراردادهای مهندسان مشاور و پیمانهای پیمانکاران .
- ۲۶- مصوبه شورای اقتصاد شماره ۳۴/۱۲۷۵ مورخ ۷۶/۱۱/۲۸ درمورد انتشار فهرس بهاء ومرجع تصویب شاخص های تعدیل .
- ۲۷- مصوبه شورای اقتصاد شماره ۳۴/۱۲۹۲ مورخ ۷۶/۱۲/۴ درمورد ترک تشریفات مناقصه .
- ۲۸- بخشنامه ریاست جمهوری شماره ۲۲۰۴۵ مورخ ۷۶/۷/۸ درمورد ترک تشریفات مناقصه و معاملات قراردادهای خارجی .
- ۲۹- مصوبه هیئت وزیران شماره ۱۹/۶۵۰/ت/۱۸۲۸۹ مورخ ۷۷/۱۰/۹ راجع به مقررات اخذ تضمین انجام تعهدات و پیمانهای پیمانهای پیمانکاری .
- ۳۰- بخشنامه شماره ۱-۱۶۳۰۰-۵۴/۵۵۵۰ مورخ ۱۳۶۳/۱۲/۲۲ سازمان برنامه و بودجه راجع به بیمه کارکنان شاغل در طرح‌های عمرانی .
- ۳۱- مصوبه هیئت وزیران شماره ۱۰۸۴۶۲ مورخ ۱۳۶۴/۱۲/۲۱ راجع به بلوکه نمودن مطالبات پیمانکارواسترداد کسور وجه الضمان .
- ۳۲- بخشنامه شماره ۱۳۰/۳ مورخ ۱۳۶۶/۹/۱۸ سازمان تأمین اجتماعی راجع به حق بیمه کارکنان پیمانکار جزء .
- ۳۳- بخشنامه شماره ۱-۴۹۱۶/۵۴/۱۰۲۸ مورخ ۱۳۶۹/۴/۱۰ سازمان برنامه و بودجه راجع به نحوه همکاری پیمانکاران ساختمان وتأسیساتی .
- ۳۴- مصوبه هیئت وزیران شماره ۱۹۰۳/ت/۱۹۴۱۱ هـ- مورخ ۱۳۷۷/۳/۲۷ راجع به بلوکه نمودن مطالبات پیمانکارواسترداد کسور وجه الضمان .
- ۳۵- آئین نامه اجرایی تبصره ۶۶ قانون بودجه سال ۱۳۶۶ کل کشور درمورد نحوه بهره برداری از معادن شن و ماسه .
- ۳۶- بخشنامه های شماره ۱-۱۶۳۰۰/۵۵۵۰ مورخ ۱۳۶۳ ۱۲/۲۲ و شماره ۱-۶۷۷۲/۵۴/۲۸۰۰ مورخ ۶۴/۶/۲۸ سازمان مدیریت و برنامه ریزی و ضوابط آن راجع به حق بیمه کارکنان شاغل در طرح‌های عمرانی (موضوع مصوبات جلسات ۱۵۹ و ۱۴۳ شورای عالی تأمین اجتماعی). این بخشنامه صرفاً در مورد کارهایی که با قیمت‌های پایه و از محل اعتبارات عمرانی انجام می‌شود نافذ است .
- ۳۷- بخشنامه شماره ۱-۱۲۶۵/۵۴/۵۲۰۰ مورخ ۱۳۶۳/۲/۵ سازمان مدیریت و برنامه ریزی و فرم قرارداد کارفرمایان و کارگران جهت کار معین در کارگاههای ساختمانی، تأسیساتی، راهسازی .
- ۳۸- بخشنامه شماره ۵-۵۴/۱۶۰۵ مورخ ۱۳۵۹/۴/۲۴ سازمان مدیریت و برنامه ریزی و فرم قرارداد کارفرمایان و کارگران جهت کار معین در کارگاههای ساختمانی، تأسیساتی، راهسازی .
- ۳۹- بخشنامه شماره ۱۷۰۴/۵-۵۴/۶۰۰ مورخ ۱-۱۳۵۹/۲/۲۳ در مورد نحوه تحویل موقت تدریجی کار .
- ۴۰- بخشنامه شماره ۱۷۵۷۶/د/۴۵۰۷ مورخ ۱۳۵۵/۲/۲۸ سازمان مدیریت و برنامه ریزی در مورد بیمه

مهر و امضاء نماینده کارفرما	مهر و امضاء نماینده پیمانکار
-----------------------------	------------------------------

مشاور: مهندسین مشاور پزآب نگار	پروژه: عملیات تسطیح اساسی اراضی کشاورزی شهرستان اندیمشک
اسناد مناقصه	کارفرما: سازمان جهاد کشاورزی استان خوزستان- مدیریت جهاد کشاورزی شهرستان اندیمشک

۴۱- کارهای موضوع بند ب ماده ۲۱ شرایط عمومی پیمان.

۴۲- ماده ۱۲۷ مجازات عمومی که برای اطلاع کامل پیمانکار و رعایت مفاد آن، به شرح ادامه درج شده است: "هر کس نسبت به اثاثیه و آثار مذهبی یا ملی یا تاریخی و یا به اشیا نیکه برای نفع عمومی یا تزئین اماکن مقدسه یا ملی نصب شده است خرابی وارد آورد به حبس مجرد از دو تا ده سال و تأدیه مضاعف مخارجی که برای مرمت خرابی لازم است محکوم خواهد شد."

۴۳- تهیه و نصب علائم تابلوهای ایمنی برای بهبود وضع ترافیک جاده در حین اجرای عملیات به عهده پیمانکار است. تهیه و نصب تابلوهای علائم راهنمایی و رانندگی و مشخص کننده فواصل و حریم راه با مشخصاتی که از طرف اداره ترافیک وزارت راه داده خواهد شد به عهده پیمانکار می باشد.

۴۴- اصل ۴۹ قانون اساسی جمهوری اسلامی ایران به شرح ادامه جهت اطلاع پیمانکار درج شده است. "دولت موظف است ثروتهای ناشی از ربا، عصب، رشوه، اختلاس، سرقت، سوء استفاده از موقوفات، سوء استفاده از مقاطعه کاریها، معاملات دولتی، فروش زمینهای موات و مباحات اصلی، دایر کردن اماکن فساد و سایر موارد غیر مشروع را گرفته و به صاحب حق رد کند و در صورت معلوم نبودن او به بیت المال بدهد. این حکم باید با رسیدگی و تحقیق و ثبوت شرعی بوسیله دولت اجرا شود."

۴۵- اصل ۱۴۱ قانون اساسی جمهوری اسلامی ایران به شرح ادامه جهت اطلاع پیمانکار درج شده است. "رییس جمهور، معاونان رییس جمهور، وزیران و کارمندان دولت نمی توانند بیش از یک شغل دولتی داشته باشند و داشتن هر نوع شغل دیگر در موسساتی که تمام یا قسمتی از سرمایه آن متعلق به دولت یا موسسات عمومی است و نمایندگی مجلس شورای اسلامی و وکالت دادگستری و مشاوره حقوقی و نیز ریاست و مدیریت عامل یا عضویت در هیأت مدیره انواع مختلف شرکتهای خصوصی، جز شرکتهای تعاونی ادارات و موسسات برای آنان ممنوع است. سمتهای آموزشی در دانشگاهها و موسسات تحقیقاتی از این حکم مستثنی است. سایر مقررات جاری که به هر نحو در ارتباط با این مناقصه و قرارداد و اجرای آن می باشد.

۴۶- سایر مقررات جاری که به هر نحو در ارتباط با این مناقصه و پیمان و اجرای آن می باشد.

تاریخ:

نام و نام خانوادگی، امضای مجاز تعهد آور و مهر پیشنهاد دهنده:

مراتب مشروح در این فرم در ارتباط با تکالیف و وظایف و اختیارات و مسئولیتهای ناشی از این پیمان و مناقصه، مورد تأیید و قبول این مناقصه گزار و کارفرما نیز بوده و در این مناقصه و پیمان بدان عمل خواهد شد.

تاریخ:

نام و نام خانوادگی، امضای مجاز مناقصه گزار:

مهر و امضاء نماینده کارفرما	مهر و امضاء نماینده پیمانکار
-----------------------------	------------------------------

مشاور: مهندسین مشاور پزآب نگار	پروژه: عملیات تسطیح اساسی اراضی کشاورزی شهرستان اندیمشک
اسناد مناقصه	کارفرما: سازمان جهاد کشاورزی استان خوزستان - مدیریت جهاد کشاورزی شهرستان اندیمشک

برگ پیشنهاد قیمت

امضاء کننده زیر پس از بررسی و آگاهی کامل و پذیرش تعهد اجرا و مسئولیت در مورد مطالب و مندرجات دعوتنامه شرکت در مناقصه، شرایط مناقصه، شرایط عمومی و خصوصی پیمان، مشخصات فنی عمومی و خصوصی، نقشه های کلی و تفصیلی اجرایی، فهرست مقادیر و قیمت های برآوردی کار، تعهدنامه اجرا و قبول مقررات و اسناد و مدارک عمومی مناقصه و پیمان، تعهدنامه عدم شمول قانون منع مداخله کارمندان در معاملات دولتی و بطور کلی تمامی مدارک و اسناد موضوع مناقصه: **عملیات تسطیح اساسی اراضی کشاورزی شهرستان اندیمشک** را پس از بازدید کامل از محل کار و با اطلاع کامل از جمیع شرایط و عوامل موجود از لحاظ انجام کارهای مورد مناقصه، پیشنهاد می نمایم که:

- ۱) عملیات موضوع پیمان بر اساس شرایط و مشخصات مربوطه به مبلغ ریال (به حروف):
.....ریال) انجام دهم.
- ۲) چنانچه این پیشنهاد مورد قبول قرار گیرد و به عنوان برنده مناقصه انتخاب شوم تعهد می نمایم که:
- ۳) اسناد و مدارک پیمان را بر اساس مراتب مندرج در اسناد و مدارک مناقصه امضاء نموده و همراه تضمین انجام تعهدات حداکثر ظرف مدت ۱۵ (پانزده) روز از تاریخ ابلاغ به عنوان برنده مناقصه (به استثنای روزهای تعطیل) تسلیم نمایم.
- ۴) ظرف مدت مقرر در پیمان، ماشین آلات و تجهیزات لازم را در محل کار مستقر ساخته و شروع به کار نمایم و کلیه کارهای موضوع پیمان را در مدت مندرج در اسناد و مدارک مناقصه به اتمام برسانم.
- ۵) تأیید می نمایم که کلیه ضمائم اسناد و مدارک مناقصه جز لاینفک این پیشنهاد محسوب می شود.
- ۶) اطلاع کامل دارم که دستگاه مناقصه گزار در چارچوب قانون برگزاری مناقصات، الزامی برای واگذاری کار به هر یک از پیشنهاد دهندگان از جمله پیشنهاد با کمترین مبلغ، ندارد.
- ۷) بدینوسیله موافقت و تأیید می نمایم که هرگاه این پیشنهاد مورد قبول دستگاه مناقصه گزار قرار گیرد، تا موقعی که پیمان مربوطه تنظیم و مبادله نشده است، این پیشنهاد، ابلاغ قبولی به عنوان یک تعهد لازم الاجرا برای پیشنهاد دهنده تلقی گردد.
- ۸) برای تضمین شرکت در مناقصه و به منظور تعهد به امضاء و مبادله پیمان و تسلیم تضمین اجرای تعهدات، تضمین مندرج در دعوت نامه را به نفع کارفرما در پاکت ((الف)) تقدیم نموده ام.
- ۹) برای تضمین شرکت در مناقصه یک برگ ضمانتنامه از بانک به مبلغ ریال طبق فرم مصوب بنفع یا یک برگ رسید بشماره مبنی بر واریز مبلغ فوق را بحساب بانک تقدیم می دارم.
- ۱۰) تأیید می نمایم که پیشنهاد قیمت این شرکت برای مدت ۶(شش) ماه از آخرین موعد تسلیم پیشنهادها معتبر است.
- ۱۱) نشانی این شرکت را به شرح زیر اعلام می دارم:

محل مهر و امضاء مجاز و تعهد آور شرکت:

۱- نام و نام خانوادگی	۲- نام و نام خانوادگی	مهر شرکت
تاریخ:	تاریخ:	
امضاء	امضاء	

محل امضاء اعضاء کمیسیون مناقصه:

نماینده مدیرعامل:	ذیحساب:	نماینده مدیریت قراردادها و دبیر جلسه:
مجری طرح:	نماینده مهندس مشاور:	
سایر حاضرین در جلسه:		

مهر و امضاء نماینده پیمانکار	مهر و امضاء نماینده کارفرما
------------------------------	-----------------------------

مشاور: مهندسین مشاور پزآب نگار	پروژه: عملیات تسطیح اساسی اراضی کشاورزی شهرستان اندیمشک
اسناد مناقصه	کارفرما: سازمان جهاد کشاورزی استان خوزستان- مدیریت جهاد کشاورزی شهرستان اندیمشک

نمونه فرم بیمه نامه کارها

موضوع مناقصه: عملیات تسطیح اساسی اراضی کشاورزی شهرستان اندیمشک

این پیشنهاد دهنده با امضاء ذیل این ورقه بدینوسیله تأیید می نماید که چنانچه به عنوان برنده مناقصه فوق انتخاب گردد در موقع عقد قرارداد آن قسمت از عملیات موضوع قرارداد مناقصه مذکور را بطوریکه در شرایط مناقصه و ماده ۲۱ شرایط عمومی پیمان پیش بینی شده است در مقابل خطرات احتمالی مربوط به اجرای عملیات نزد یکی از شرکت های بیمه مورد قبول کارفرما به شرح جدول زیر بیمه نماید.

عملیات موضوع بیمه	حوادث موضوع بیمه	مبلغ کل مورد بیمه	هزینه بیمه
کلیه عملیات مورد پیمان	کلیه حوادث غیر مترقبه اعم از زلزله، سیل و قوای قهریه		

ضمناً تأیید می نماید که جدول فوق الذکر با اطلاع کامل از نرخ بیمه و فرانشیز و غیره تکمیل و در پاکت ((ب)) تسلیم شده است. همچنین تأیید می شود در موقع مبادله قرارداد، بیمه نامه مربوطه تنظیم و تسلیم گردد و چنانچه به علت تشریفات بیمه یا هر علت دیگر این امر میسر نشود تا حداکثر سه ماه پس از مبادله قرارداد مکلف به تسلیم بیمه نامه مربوطه بوده و در صورت تأخیر آنگاه دستگاه اجرایی مطابق ماده ۲۱ شرایط عمومی پیمان رأی ساقط در این مورد اقدام خواهد نمود و البته چنانچه در این خلال حوادث سوئی پیش آمد نماید که به عملیات انجام شده آسیب وارد نماید این پیشنهاد دهنده مسئول خسارات ناشیه می باشد.

توضیح: جدول این فرم بصورت کامل تکمیل و سپس توسط افرادی که در اساسنامه شرکت به عنوان صاحب امضاء مجاز مشخص شده اند بایستی امضاء شده و ممهور به مهر شرکت گردد (از مهر کلیشه امضاء اکیداً خودداری نمائید). بدیهی است مسئولیت عواقب ناشی از نقص و یا نامنظم بودن به عهده مناقصه گر می باشد و باعث رد مناقصه گر پیشنهاد قیمت وی میگردد. در پاکت ((ج)) قراردادده می گردد.

تاریخ:

نام و نام خانوادگی، امضای مجاز تعهد آور و مهر پیشنهاد دهنده:

مهر و امضاء نماینده کارفرما	مهر و امضاء نماینده پیمانکار
-----------------------------	------------------------------

مشاور: مهندسین مشاور پرتاب نگار	پروژه: عملیات تسطیح اساسی اراضی کشاورزی شهرستان اندیمشک
اسناد مناقصه	کارفرما: سازمان جهاد کشاورزی استان خوزستان- مدیریت جهاد کشاورزی شهرستان اندیمشک

بسمه تعالی

تعهدنامه

شرکت ثبت شده به شماره تعهد می نمایم در صورتیکه با وجود عدم تطابق مفاد اساسنامه و یا تعداد و وضع شرکاء با مفاد مقررات آئین نامه تشخیص صلاحیت و تعیین گروه و رتبه شرکاء های پیمانکاری، تأسیساتی و تجهیزاتی مصوب جلسه مورخ ۱۳۶۷/۶/۱۶ هیئت وزیران (شماره ۵۶۸۴۸/ت/۴۲۵ مورخ ۶۷/۶/۱۹) برای مناقصه **عملیات تسطیح اساسی اراضی کشاورزی شهرستان اندیمشک**، بر حسب دعوت شرکت نموده و برنده تشخیص داده شده، قبل از عقد قرارداد و حداکثر تا پایان مهلت مقرر برای عقد قرارداد مفاد اساسنامه و تعداد وضع شرکاء خود را با مفاد آیین نامه مذکور تطبیق دهد، همچنین تعهد می نمایم چنانچه این شرکت به عنوان برنده دوم مناقصه تعیین گردد و عقد قرارداد با برنده اول مناقصه ممکن نشد و دستگاه اجرایی به این شرکت که برنده دوم است مراجعه نمود، قبل از عقد قرارداد خود را طوری آماده نماید که حداکثر تا پایان مهلت قانونی مقرر برای عقد قرارداد مفاد اساسنامه و تعداد وضع شرکاء خود را با مفاد آئین نامه مورد بحث مطابقت دهد.

دستگاه اجرایی مناقصه گزار اختیار دارد در صورت عدم انجام هر یک از تعهدات مذکور طی مهلت های مقرر قرارداد کار مورد مناقصه را با شرکت منعقد ننموده و تضمین مشارکت در مناقصه شرکت را نیز بنفع دولت ضبط نماید، بدیهی است از این بابت شرکت حق هیچ نوع اعتراضی را نخواهد داشت.

تاریخ:

نام و نام خانوادگی، امضای مجاز تعهد آور و مهر پیشنهاد دهنده:

مهر و امضاء نماینده کارفرما	مهر و امضاء نماینده پیمانکار
-----------------------------	------------------------------

مشاور: مهندسین مشاور پرتاب نگار	پروژه: عملیات تسطیح اساسی اراضی کشاورزی شهرستان اندیمشک
اسناد مناقصه	کارفرما: سازمان جهاد کشاورزی استان خوزستان - مدیریت جهاد کشاورزی شهرستان اندیمشک

قانون منع مداخله در معاملات دولتی مصوب ۲۲ دی ماه ۱۳۳۷

ماده اول - از تاریخ تصویب این قانون اشخاص زیر:

- ۱- نخست وزیر - وزیران - معاونین و نمایندگان مجلس
 - ۲- سفرا - استانداران - فرمانداران کل - شهرداران و نمایندگان انجمن شهر
 - ۳- کارمندان و صاحب منصبان کشوری و لشکری و شهرداریها و دستگاههای وابسته به آنها
 - ۴- کارکنان و هر سازمان یا بنگاه یا شرکت یا بانک یا هر مؤسسه دیگری که اکثریت سهام یا اکثریت منافع یا مدیریت یا اداره کردن یا نظارت آن متعلق به دولت و یا شهرداری ها و یا دستگاههای وابسته به آنها باشد.
 - ۵- اشخاصی که به نحوی از انحاء از خزانه دولت یا مجلس یا مؤسسات مذکور در بالا حقوق یا مقرری یا حق الزحمه یا پاداش و یا امثال آن بطور مستمر (به استثنای حقوق بازنشستگی و وظیفه و مستمری قانون) دریافت می دارند.
 - ۶- مدیران و کارکنان بنگاههای خیریه ای که از دولت یا از شهرداری ها کمک مستمر دریافت می دارند.
 - ۷- شرکت ها و مؤسساتی که پنج درصد یا بیشتر سهام یا منافع آن متعلق به یک نفر از اشخاص مذکور در فوق و یا بیست درصد یا بیشتر سهام یا سرمایه یا منافع آن متعلق به یک نفر از اشخاص مذکور در فوق باشد و یا اینکه نظارت یا مدیریت و یا اداره و یا بازرسی مؤسسات مذکور با آنها باشد به استثنای شرکت ها و مؤسساتی که تعداد صاحبان سهام آن یکصد و پنجاه نفر و یا بیشتر باشد مشروط بر اینکه هیچ یک از اشخاص مذکور در فوق بیش از پنج درصد از کل آنرا نداشته و نظارت یا مدیریت یا اداره و یا بازرسی آن با اشخاص مذکور در فوق نمی باشد.
 - ۸- شرکت هایی که اکثریت سهام یا سرمایه یا منافع آنها متعلق به شرکت های مندرج در بند ۷ باشد نمی تواند (اعم از اینکه در مقابل خدمتی که انجام می دهند حقوقی یا مالی دریافت دارند یا آنکه آن خدمت را بطور افتخاری و رایگان انجام دهند) در معاملات یا داوری در دعاوی با دولت یا مجلس یا شهرداریها یا دستگاههای وابسته به آنها یا مؤسسات مذکور در بند ۴ و ۶ این ماده شرکت نماید اعم از اینکه دعاوی مزبور در مراجع قانونی مطرح شده یا نشده باشد (به استثنای معاملاتی که قبل از تصویب این قانون قرارداد آن منعقد شده باشد).
- تبصره ۱- پدر و مادر و برادر و خواهر و زن یا شوهر و اولاد بلافاصل و عروس و داماد اشخاص مندرج در این قانون و همچنین شرکت ها و مؤسساتی که اقربای فوق الذکر بنحو مندرج در بند ۷ و ۸ در آن سهام یا دارای سمت معاونت یا مدیریت باشند نمی توانند با وزارتخانه ها و یا بانک ها و یا شهرداری ها وارد معامله شوند.
- تبصره ۲- شرکت های تعاونی کارمندان و مؤسسات مذکور در این ماده در امور مربوطه به تعاون از مقررات این قانون مستثنی خواهند بود.
- تبصره ۳- منظور از معاملات مندرج در این ماده عبارت است از:
- ۱- اکتشاف و استخراج و بهره برداری (به استثنای معادن طبقه اول مندرج در قانون معادن و همچنین نمک طعام که معادن مذکور در ملک شخصی آنها واقع است).
 - ۲- مقاطعه کاری (به استثنای معاملات محصولات کشاورزی ولو آنکه از طریق مقاطعه انجام شود).
 - ۳- حق العمل کاری.
 - ۴- قرارداد نقشه برداری و قرارداد نقشه کشی و نظارت در اجرای آن.
 - ۵- قرارداد مطالعات و مشاوران فنی و مالی و حقوقی.
 - ۶- شرکت در مزایده و مناقصه.
 - ۷- خرید و فروش هائیکه باید طبق قانون محاسبه عمومی یا مناقصه و یا مزایده انجام شود هر چند به موجب قوانین دیگر از مناقصه و مزایده استثناء شده باشد.
- تبصره ۴- معاملات اجناس و کالاهای انحصاری دولت و امور مطبوعات دولت و شهرداریها از موضوع این قانون مستثنی است.

مهر و امضاء نماینده کارفرما	مهر و امضاء نماینده پیمانکار
-----------------------------	------------------------------

مشاور: مهندسین مشاور پرتاب نگار	پروژه: عملیات تسطیح اساسی اراضی کشاورزی شهرستان اندیمشک
اسناد مناقصه	کارفرما: سازمان جهاد کشاورزی استان خوزستان- مدیریت جهاد کشاورزی شهرستان اندیمشک

ماده دوم- اشخاصی که بر خلاف مقررات ماده فوق شخصاً و یا به نام واسطه اشخاص دیگر مبادرت به انجام معامله نمایند و یا به عنوان داوری در دعاوی فوق‌الاشعار شرکت کنند همچنین هر یک از مستخدمین دولتی (اعم از کشوری و لشکری) و سایر اشخاص مذکور در ماده فوق در هر رتبه و درجه و مقامی که باشند هرگاه بر خلاف مقررات این قانون عمل نمایند به حبس مجرد از دو تا چهار سال محکوم خواهند شد و همچنین مجازات برای مسئولیت شرکت‌ها و مؤسسات مذکور در بند ۷ و ۸ ماده اول که با علم و اطلاع بستگی و ارتباط خود یا شرکاء را در موقع تنظیم قرارداد و انجام معامله اظهار ننمایند نیز مقرر است و معاملات مزبور باطل بوده و متخلف شخصاً و در صورت تعدد متضامناً مسئول پرداخت خسارات ناشی از آن معامله با داوری و ابطال آن می‌باشد.

تبصره- کارمندان مشمول ماده اول که بر اثر اجرای این قانون مایل به ادامه خدمت دولتی نباشند بازنشسته محسوب و در صورتیکه مشمول مقررات بازنشستگی نباشند کسور بازنشستگی پرداختی، دفعتاً و واحده به آنان پرداخت می‌شود.

ماده سوم- از تاریخ تصویب این قانون هیچ یک از نمایندگان مجلس در دوره نمایندگی حق قبول وکالت در محاکم و مراجع دادگستری ندارند، ولی دعاوی و وکالت‌هایی که قبل از تصویب این قانون قبول کرده اند به قوت خود باقی است.

ماده چهارم- دولت مأمور اجراء این قانون می‌باشد.

مهر و امضاء نماینده کارفرما	مهر و امضاء نماینده پیمانکار
-----------------------------	------------------------------

مشاور: مهندسین مشاور پزآب نگار	پروژه: عملیات تسطیح اساسی اراضی کشاورزی شهرستان اندیمشک
اسناد مناقصه	کارفرما: سازمان جهاد کشاورزی استان خوزستان- مدیریت جهاد کشاورزی شهرستان اندیمشک

تعهد نامه پیشنهاد دهنده در مورد عدم شمول قانون منع مداخله کارمندان در معاملات دولتی مورخه ۱۳۳۷/۱۰/۲۲

موضوع مناقصه: عملیات تسطیح اساسی اراضی کشاورزی شهرستان اندیمشک

این پیشنهاد دهنده با امضاء ذیل این ورقه بدینوسیله تأیید می نماید که مشمول ممنوعیت مذکور در قانون منع مداخله کارمندان دولتی مصوب دی ماه ۱۳۳۷ نمی باشد و چنانچه خلاف این موضوع به اثبات برسد کارفرما یا مناقصه گذار حق دارد که پیشنهاد ارائه شده برای مناقصه فوق را مردود و تضمین شرکت در مناقصه را ضبط نماید.

همچنین قبول و تأیید می گردد که هرگاه این پیشنهاد دهنده برنده مناقصه فوق تشخیص داده شود و به عنوان پیمانکار پیمان مربوط را امضاء نماید و خلال اظهارات فوق در خلال مدت پیمان (تا تحویل موقت) به اثبات برسد یا چنانچه افرادی را که مشمول ممنوعیت مذکور در قانون فوق هستند در این پیمان سهیم و ذینفع نماید و یا قسمتی از کار را به آنها محول کند، کارفرما حق خواهد داشت که قرارداد را فسخ و ضمانت نامه انجام تعهدات پیمانکار را ضبط و خسارات وارده در اثر فسخ پیمان و تأخیر اجرای کار را از اموال او اخذ نماید. تعیین میزان خسارت وارده با تشخیص کارفرما باشد.

این پیشنهاد دهنده متعهد می شود چنانچه در حین اجرای پیمان به دلیل تغییرات و یا انتصاب در دستگاه دولت مشمول قانون مزبور گردد مراتب را بلافاصله به اطلاع کارفرما برساند تا طبق مقررات به پیمان خاتمه داده شود. بدیهی است چنانچه این پیشنهاد دهنده مراتب فوق را بلافاصله به اطلاع نرساند تنها کارفرما حق دارد پیمان را فسخ نموده و ضمانت نامه های مربوط را ضبط نماید بلکه خسارت ناشی از فسخ پیمان و یا تأخیر در اجرای کار را نیز بنا به تشخیص خود از اموال این پیشنهاد دهنده وصول خواهد نمود. مضافاً این پیشنهاد دهنده اعلام می دارد که بر مجازات های مترتب بر متخلفین از قانون فوق آگاهی کامل دارد و در صورت تخلف مستحق مجازات های مربوطه می باشد.

تاریخ:

نام و نام خانوادگی، امضای مجاز تعهد آور و مهر پیشنهاد دهنده:

مهر و امضاء نماینده کارفرما	مهر و امضاء نماینده پیمانکار
-----------------------------	------------------------------

مشاور: مهندسین مشاور پزآب نگار	پروژه: عملیات تسطیح اساسی اراضی کشاورزی شهرستان اندیمشک
اسناد مناقصه	کارفرما: سازمان جهاد کشاورزی استان خوزستان- مدیریت جهاد کشاورزی شهرستان اندیمشک

مشخصات پیمان					
عنوان طرح: عنوان پروژه: عملیات تسطیح اساسی اراضی کشاورزی عنوان دستگاه اجرایی: سازمان جهاد کشاورزی استان خوزستان	شماره طرح: شماره پیمان: شماره طبقه‌بندی دستگاه اجرایی:				
محل تأمین اعتبار، درآمد عمومی (اعتبار عمرانی) <input type="checkbox"/> درآمد تخصصی <input type="checkbox"/> سایر منابع <input type="checkbox"/>					
نام پیمانکار: شماره تشخیص صلاحیت:	رشته کاری مورد نظر: آخرین تاریخ اخذ صلاحیت: رتبه: محل اخذ صلاحیت:				
<p>۱۲) موضوع پیمان: شرح مختصری از مشخصات کار عبارت است از: عملیات تسطیح اساسی به مساحت ۹۱ هکتار به شرح بوته کنی، شخم زدن و پر کردن انهار سنتی، خاکبرداری و خاکریزی به منظور تسطیح اساسی، احداث کانال‌ها و زهکش‌های درجه ۴، احداث جاده‌های بین مزارع، تجهیز و برچیدن کارگاه و کلیه عملیاتی که در نقشه‌ها و اسناد منضم به این مناقصه درج شده‌اند.</p> <p>محل اجرا: استان خوزستان، محدوده عمومی شهرستان اندیمشک</p> <p>مبلغ پیمان: ضرب پیمان: مدت پیمان: ۲ (دو) ماه</p>					
فهرست رشته	تاریخ انتشار	ضریب منطقه‌ای	نوع فهرست		درصد ردیف‌های غیر پایه به ردیف‌های پایه و غیر پایه
آبیاری و زهکشی	۱۴۰۲	-	پایه	غیر پایه	۲,۰۸
			سایر		
فهرست‌های منضم به پیمان					
مشمول تعدیل آحاد بها: آری <input type="checkbox"/> خیر <input checked="" type="checkbox"/>					
تاریخ برگزاری مناقصه: تاریخ تسلیم پیشنهاد: ترک مناقصه:					
تاریخ تسلیم آخرین پیشنهاد کتبی:					
در مواردی برآورد ردیف‌های غیر پایه، بیش از درصدهای مندرج در دستورالعمل مربوط است. مجوز لازم در موعد مقرر، از شورای عالی فنی کسب شده است؟					
آری <input type="checkbox"/> خیر <input type="checkbox"/> نامه ابلاغ مصوبه شورا به شماره: تاریخ:					
در مورد اضافه پیشنهادی ده درصد و بیشتر، مجوز لازم از مراجع ذیصلاح کسب شده است؟					
آری <input type="checkbox"/> خیر <input type="checkbox"/> نامه ابلاغ مصوبه شورا به شماره: تاریخ:					
ضوابط لازم‌الاجرای دفتر امور فنی و تدوین معیارها در پروژه مورد بحث، به شماره(های)					
۱۰۸	۱۰۱	۳۴۶	-	-	-
معیارها					

مهر و امضاء نماینده پیمانکار	مهر و امضاء نماینده کارفرما
------------------------------	-----------------------------

مشاور : مهندسین مشاور پزآب نگار	پروژه : عملیات تسطیح اساسی اراضی کشاورزی شهرستان اندیمشک
اسناد مناقصه	کارفرما : سازمان جهاد کشاورزی استان خوزستان- مدیریت جهاد کشاورزی شهرستان اندیمشک

آئین نامه ها، دستورالعملها و بخش نامه ها

توضیح مهم

آئین نامه ها، دستورالعملها و بخش نامه های مندرج در این قسمت صرفاً به منظور تسهیل در دسترسی ضمیمه گردیده و لیکن کلیه بخشنامه ها و دستورالعمل های صادره از سوی معاونت برنامه ریزی و نظارت راهبردی ریاست جمهوری و سایر مراجع ذیربط، منظم شده تلقی می گردد و عدم الصاق آن به اسناد حاضر، رافع مسئولیت های پیمانکار نخواهد بود.

مهر و امضاء نماینده کارفرما	مهر و امضاء نماینده پیمانکار
-----------------------------	------------------------------

بیمه تعالی



ریاست جمهوری
سازمان مدیریت و برنامه ریزی کشور
دفتر رئیس سازمان

شماره: ۱۵۸/۴۶۹۷-۵۴/۳۷۵۳	بخشنامه به دستگاههای اجرایی جهت اطلاع مشاوران و اکتاداران واحدهای
تاریخ: ۱۳۸۰/۴/۲۲	خدمات مدیریت طرح و واحدهای مختلف مابین مشاوران و پیمانکاران
موضوع: رعایت ضوابط قبلی، حقوقی و قراردادی در پروژه های عمرانی	
<p>به استناد ماده ۲۳ قانون برنامه و بودجه، آیین نامه استانداردهای اجرایی مربوطه و در چهارچوب نظام فنی و اجرایی طرحهای عمرانی کشور (مخصوصاً شماره ۲۴۵۲۵/ت ۱۳۸۹۸ مورخ ۱۳۷۵/۴/۴ هیات وزیران) و نیز در اجرای بخشنامه های:</p> <p>- شماره ۲۳۲۹-۵/۷۳۸-۱۰۲ مورخ ۱۳۷۳/۲/۲۴</p> <p>- شماره ۸۱۴۵-۵/۲۵۸۷-۱۰۲ مورخ ۱۳۷۳/۶/۲۱</p> <p>- شماره ۷۱۴۰-۵۴/۷۴۵۸-۱۰۲ مورخ ۱۳۷۷/۱۲/۳</p> <p>این دستورالعمل از نوع گروه اول (لازم الاجرا) به شرح زیر ابلاغ می گردد:</p> <p>۱- به منظور صرفه جویی در زمان و مصرف تشریحات، از این پس طرفین قرارداد، به جای تهیه فهرست تمامی صفحات تشریحات بر سایر ضوابط مربوط و منضم ساختن آن به دیگر اسناد و مدارک پیمانها، قراردادها، محلی تعیین شده در جدول پیوست، مقابل مجنون تشریح یا ضابطه ای که در قرارداد منظور نظر لازم الیه است را در آخرین صورتی که در این اسناد به منظور پذیرش مفاد ضوابط و دستورالعمل های لازم الیه در قرارداد، خواهانند، بدینوسیله است سایر ضوابط و دستورالعمل ها نظیر موافقت نامه، شرایط خصوصی، پیوستهای شرح خدمات و جدول الزامات که نام آنها در این جدول درج شده است باید طبق رونق قبلی مهر و امضا و به قرارداد بیمه شوند.</p> <p>۲- همه ساله فهرست به روز شده تشریحات و سایر ضوابط قراردادی، به عنوان راهنما، از طرف این سازمان ابلاغ می گردد. دستگاههای اجرایی، مشاوران، پیمانکاران و سایر عوامل ذیربط متخاطره بر رعایت موارد فوق، موظفند سایر ضوابطی را که تا تاریخ انتشار فهرست به منتهی توسط این سازمان تدوین و ابلاغ می شوند به ردیفهای جدول منتشر شده اضافه نموده و به هنگام امضای قرارداد مقابل نام آنها را نیز امضا نمایند.</p>	
<p>معاونت رئیس سازمان</p> <p>مهر و امضاء نماینده کارفرما</p>	

مهر و امضاء نماینده پیمانکار	مهر و امضاء نماینده کارفرما
------------------------------	-----------------------------

مشاور: مهندسین مشاور پُراب نگار	پروژه: عملیات تسطیح اساسی اراضی کشاورزی شهرستان اندیمشک
اسناد مناقصه	کارفرما: سازمان جهاد کشاورزی استان خوزستان - مدیریت جهاد کشاورزی شهرستان اندیمشک

فهرست پیوست بخشنامه شماره ۵۴/۱۷۵۳-۱۰۵/۴۶۱۷ مورخ ۱۳۸۰/۴/۲۳				
ردیف	شماره نشریه	موضوع	شماره و تاریخ بخشنامه	محل مهر و امضاء
۱	۴۳۱۱	موافقت نامه، شرایط عمومی و شرایط خصوصی پیمانها	۱۰۲/۵۴-۱۰۸۸/۸۴۲ ۱۳۷۸/۳/۳	*
۲	۳۴۱۸	شرایط عمومی همسان قراردادهای خدمات مشاوره	۱۰۵/۵۴-۸۴۲/۲۴۶۰ ۱۳۷۹/۴/۲۹	
۳	۳۴۱۹	شرایط عمومی همسان قراردادهای خدمات مشاوره پژوهشی	۱۰۵/۵۴-۱۶۷۰/۲۷۵۳ ۱۳۷۹/۵/۲۴	
۴	-	شرایط عمومی همسان قراردادهای خدمات مدیریت طرح	۱۰۵/۵۴-۷۳۵/۲۰۱ ۱۳۸۰/۱/۲۸	
۵	-	دستورالعمل کاربرد، کلیات، مقدمه فصلها و پیوستهای مربوط به فهارسی که در برآورد پیمان از آنها استفاده شده است.	-	*
۶	۲۰	جوشکاری در ساختمانهای فولادی	-	
۷	۲۱	تجهیز و ساماندهی کارگاه جوشکاری	-	
۸	۲۲	جوش پذیری فولاد ساختمانی	-	
۹	۲۳	بازرسی و کنترل کیفیت جوش در ساختمانهای فولادی	-	
۱۰	۲۴	ایمنی در جوشکاری	-	
۱۱	۲۶	جوشکاری در درجات حرارت پایین	-	
۱۲	۵۵	مشخصات فنی عمومی کارهای ساختمانی (تجدید نظر دوم)	۱۰۱/۶۶۲۴۱ ۸۳/۴/۱۷	*
۱۳	۷۹	شرح خدمات نقشه برداری	-	
۱۴	۸۲	راهنمای اجرای سقف های تیرچه و بلوک	۱۸۰۸۰-۱/۲۰۶۱-۵۶ ۱۳۷۱/۱۱/۱۲	
۱۵	۸۳	نقشه های همسان پلها و آبروها تا دهانه ۸ متر	-	
۱۶	۸۹	مشخصات فنی تأسیسات برق بیمارستان	۴۵۳۹-۱/۳۳۳-۵۶ ۱۳۷۰/۳/۲۷	
۱۷	۹۰	دیوارهای سنگی	۴۴۵۰-۱/۳۸۰-۵۶ ۱۳۶۳/۴/۱۱	
۱۸	۹۵	مشخصات فنی نقشه برداری	۱-۱۳۸۵۰/۵۶-۱۴۴۸ ۱۳۶۹/۹/۷	*
۱۹	۱۰۱	مشخصات فنی عمومی راه (تجدید نظر اول)	۱۰۱/۱۴۹۶۲۵ ۸۲/۱۰/۱	
۲۰	۱۰۲	مجموعه نقشه های همسان عرشه پلها تا دهانه ۲۰ متر	-	
۲۱	۱۰۷	نقشه های همسان شبکه آبیاری و زهکشی	-	*

مهر و امضاء نماینده پیمانکار	مهر و امضاء نماینده کارفرما
------------------------------	-----------------------------

مشاور: مهندسین مشاور پزآب نگار	پروژه: عملیات تسطیح اساسی اراضی کشاورزی شهرستان اندیمشک
اسناد مناقصه	کارفرما: سازمان جهاد کشاورزی استان خوزستان- مدیریت جهاد کشاورزی شهرستان اندیمشک

فهرست پیوست بخشنامه شماره ۵۴/۱۷۵۳-۱۰۵/۴۶۱۷ مورخ ۱۳۸۰/۴/۲۳				
ردیف	شماره نشریه	موضوع	شماره و تاریخ بخشنامه	محل مهر و امضاء
۲۲	۱۰۸	مشخصات فنی عمومی شبکه های آبیاری و زهکشی	-	*
۲۳	۱۱۰-۱	مشخصات فنی و اجرایی تأسیسات برقی کارهای ساختمانی	۱۰۵/۵۴-۱۰۰/۲۸ ۱۳۸۰/۱/۸	
۲۴	۱۱۱	محافظت ساختمان در برابر حریق (بخش اول)	-	
۲۵	۱۱۲	محافظت ساختمان در برابر حریق (بخش دوم)	۱۹۰۴۷-۱/۲۱۷۸-۵۶ ۱۳۷۱/۱۱/۲۶	
۲۶	۱۱۷	مبانی و ضوابط طراحی طرح های آبرسانی شهری	۱۹۰۴۵-۱/۲۱۷۷-۵۶ ۱۳۷۱/۱۱/۲۶	
۲۷	۱۱۹	دستورالعمل های همسان نقشه برداری	۱۰۰-۹۳۶۱ ۱۳۸۶/۴/۱	
۲۸	۱۲۰	آیین نامه بتن ایران (تجدید نظر اول)	۱۰۵/۵۴-۶۴۳۷/۴۸۵۵ ۱۳۷۹/۹/۲۹	
۲۹	۱۲۲	مجموعه نقشه های همسان اجرایی ساختمانهای گوسفندداری	۷۴۲۴-۱/۷۸۶-۵۶ ۷۱/۴/۳۱	
۳۰	۱۲۴	مشخصات فنی عمومی مخازن آب زمینی	۱۹۶۶۱-۱/۱۸۲۱۷-۵۶-۵ ۱۳۷۲/۱۰/۱۵	
۳۱	۱۲۵	مجموعه نقشه های همسان اجرایی مخازن آب زمینی	۱۰۲-۲۳۰۹۷/۵-۵۶-۲۳۲۳۷ ۱۳۷۲/۱۲/۲۵	
۳۲	۱۲۸	مشخصات فنی عمومی تأسیسات مکانیکی ساختمانها (شش جلد)	-	
۳۳	۱۳۲	موازین فنی ورزشهای کشور (چهار جلد)	۵۱۹۸-۱۰۲/۱۵۶۷۱-۵۶-۵ ۱۳۷۳/۱۲/۷	
۳۴	۱۳۹	آیین نامه بارگذاری پلها (تجدید نظر اول)	۱۶۲-۱۰۵/۲۲۰۳-۵۴ ۱۳۷۹/۴/۷	
۳۵	۱۴۰	نقشه های همسان کلینیکها و آزمایشگاههای دامپزشکی (سه جلد)	-	
۳۶	۱۴۱	راهنمای طراحی کارگاههای پرورش ماهی های گرم آبی	-	
۳۷	۱۴۲	ظوابط طراحی کارگاههای پرورش ماهیهای گرم آبی	۶۳۲۴-۱۰۲/۱۳۳۸-۵۶ ۱۳۷۴/۱۱/۲۵	
۳۸	۱۴۳	برنامه ریزی و طرح های هتل	-	
۳۹	۱۴۴	تسهیلات پیاده روی (سه جلد)	-	

مهر و امضاء نماینده کارفرما	مهر و امضاء نماینده پیمانکار
-----------------------------	------------------------------

مشاور: مهندسین مشاور پزآب نگار	پروژه: عملیات تسطیح اساسی اراضی کشاورزی شهرستان اندیمشک
اسناد مناقصه	کارفرما: سازمان جهاد کشاورزی استان خوزستان - مدیریت جهاد کشاورزی شهرستان اندیمشک

فهرست پیوست بخشنامه شماره ۱۰۵/۴۶۱۷-۵۴/۱۷۵۳ مورخ ۱۳۸۰/۴/۲۳				
ردیف	شماره نشریه	موضوع	شماره و تاریخ بخشنامه	محل مهر و امضاء
۴۰	۱۴۵	تقاطع های همسطح شهری (سه جلد)	۱۴۱۰-۱۰۲/۸۹۵-۵۴ ۱۳۷۶/۳/۱۹	
۴۱	۱۴۷	ضوابط طراحی ساختمانهای پرورش گاو شیری	۲۰۴۲-۱۰۲/۵۶۰-۵۶ ۱۳۷۵/۴/۲۰	
۴۲	۱۵۱	نقشه های همسان ساختمانهای پرورش گاو شیری	-	
۴۳	۱۵۲	راهنمای اجرای بتن در مناطق گرمسیری	-	
۴۴	۱۶۱	آیین نامه طرح هندسی راهها	۷۴۴۴-۱۰۲/۱۵۲۳-۵۶ ۱۳۷۵/۱۱/۹	
۴۵	۱۶۷	مقررات و معیارهای طراحی و اجرایی جزئیات همسان ساختمانی	۱۰۲/۵۴-۶۴۸۰/۶۳۲۵ ۱۳۷۶/۱۱/۱۵	
۴۶	۱۷۸	ضوابط طراحی ساختمانهای اداری	۱۰۲/۵۴-۲۲۰۶/۱۹۱۷ ۱۳۷۷/۵/۴	
۴۷	۱۸۳	مبانی طراحی کلینیکها و آزمایشگاههای دامپزشکی	-	
۴۸	۱۸۴	بتن در مناطق گرمسیری	۱۰۲/۵۴-۶۰۱۹/۵۰۹۳ ۱۳۷۸/۹/۲۷	
۴۹	۱۸۵	ضوابط طراحی سازه ای مجاری آب بر زیرزمینی بتنی	۱۰۲/۵۴-۴۸۵۴/۴۲۱۳ ۱۳۷۸/۸/۱۰	
۵۰	۱۹۵	مشخصات فنی عمومی و اجرایی روشنایی راههای شهری	۱۰۲/۵۴-۱۳۱۱/۹۹۵ ۱۳۷۹/۳/۱۱	
۵۱	۱۹۶	آیین نامه طرح هندسی راه روستایی	۱۰۲/۵۴-۶۵۱۰/۵۴۵۵ ۱۳۷۸/۱۰/۱۵	
۵۲	۱۹۷	آیین نامه طراحی محوطه زمینی فرودگاهها	۱۰۲/۵۴-۶۵۰۹/۵۴۵۴ ۱۳۷۸/۱۰/۱۵	
۵۳	۱۹۸	ضوابط طراحی سازه ای بندهای انحرافی	۱۰۲/۵۴-۸۴۰۳/۷۱۱۰ ۱۳۷۸/۱۲/۱۸	
۵۴	۲۰۳	ضوابط طراحی فضاهای سبز شهری	۱۰۵/۵۴-۷۳۶/۲۰۳ ۱۳۸۰/۱/۲۸	
۵۵	۲۰۷	دستورالعمل استفاده از امولوسیونهای قیری در راهسازی	-	
۵۶	۲۱۴	راهنمای طراحی، ساخت و نگهداری کوره ها	۱۰۵/۵۴-۸۰۵۳/۵۸۹۸ ۱۳۷۹/۱۱/۱۱	
۵۷	۲۱۷	خاکچالهای زباله شهری	-	
۵۸	۲۱۸	نقشه های همسان مجاری آب بر زیرزمینی بتنی	-	

مهر و امضاء نماینده کارفرما	مهر و امضاء نماینده پیمانکار
-----------------------------	------------------------------

فهرست پیوست بخشنامه شماره ۵۴/۱۷۵۳-۵۴/۴۶۱۷-۱۰۵ مورخ ۱۳۸۰/۴/۲۳				
ردیف	شماره نشریه	موضوع	شماره و تاریخ بخشنامه	محل مهر و امضاء
۵۹	۲۲۷	دستورالعمل ارزیابی زیست محیطی طرحهای مهندسی رودخانه(مراحل شناسایی، توجیهی و تفصیلی)	۱۰۵/۵۴-۴۴۱۶/۱۶۶۵ ۱۳۸۰/۰۴/۱۸	
۶۰	۲۲۸	آیین نامه جوشکاری ساختمانی ایران	۱۰۵/۵۴-۵۸۴۱/۲۱۱۱ ۱۳۸۰/۵/۷	
۶۱	-	ضوابط تعیین سطح زیربنا برای ساختمان بیمارستانها	۲۱۳۶۱-۱۰۲/۵/۲۰۵۸۱-۵۶ ۱۳۷۲/۱۱/۱۸	
۶۲	-	دستورالعمل استفاده از تضمین های نوع((ه)) آئین نامه تضمین برای معاملات دولتی	۱۰۰/۹۱۶۲۰ ۸۷/۱۰/۱	
۶۳	-	دستورالعمل نحوه تعدیل آحاد بهای پیمانها	۱۰۱/۱۷۳۰۷۳ ۸۲/۹/۱۵	
۶۴	-	ابلاغ فهرست بهای واحد پایه رشته آبیاری و زهکشی سال ۱۴۰۲	۱۴۰۱/۷۳۹۱۸۱ ۱۴۰۱/۱۲/۲۸	*
۶۵	-	کتبی بودن دستور کارها و توافق ها	۱۰۴۵۹۸/۲-۵/۱۱۷۰ ۱۳۵۸/۴/۲۵	*
۶۶	-	دستورالعمل تحویل موقت	۱۷۴۰-۱/۵۴۶۰۰-۵ ۵۹/۲/۲۳	*
۶۷	-	نحوه ارائه تجزیه بها همراه با پیشنهاد قیمت	۱۰۲/۵۴۵۳-۵۴/۴۹۵۱ ۷۷/۹/۹	*
۶۸	-	نحوه محاسبه تأخیرات	۱۱۰۸۲-۱/۵۴/۵۰۹۰ ۶۰/۹/۲	*
۶۹	-	رفع ابهام بخشنامه شماره ۵۰۹۰	۱-۵۱۸۸/۵۴/۱۳۰۰ ۶۱/۴/۸	*
۷۰	-	حق بیمه کارکنان شاغل در طرح های عمرانی	۵۴-۱۶۳۰۰-۱/۵۵۵۰ ۶۳/۱۲/۲۲	*
۷۱	-	حق بیمه کارکنان شاغل در طرح های عمرانی	۵۴-۶۷۷۲-۱/۲۸۰۰ ۶۴/۶/۲۸	*
۷۲	-	نحوه پرداخت عوارض شهرداری	۱۱۴۳۱-۱/۵۴/۱۵۳۷۷ ۷۲/۹/۱	*
۷۳	-	نحوه پرداخت ارزش قبل از استخراج مصالح معدنی	۱۲۹۱۹-۱/۵۴/۵۲۰۰ ۶۴/۱۱/۱۷	
۷۴	-	حق بیمه کارکنان پیمانکاران جزء	۱۳۰/۳ ۶۶/۹/۱۸	*

مهر و امضاء نماینده کارفرما	مهر و امضاء نماینده پیمانکار
-----------------------------	------------------------------

مشاور : مهندسین مشاور پرتاب نگار	پروژه : عملیات تسطیح اساسی اراضی کشاورزی شهرستان اندیمشک
استاد مناقصه	کارفرما : سازمان جهاد کشاورزی استان خوزستان - مدیریت جهاد کشاورزی شهرستان اندیمشک

فهرست پیوست بخشنامه شماره ۵۴/۱۷۵۳-۵۴/۴۶۱۷ مورخ ۱۳۸۰/۴/۲۳				
ردیف	شماره نشریه	موضوع	شماره و تاریخ بخشنامه	محل مهر و امضاء
۷۵	-	نحوه همکاری پیمانکاران ساختمانی و تأسیساتی	۴۹۱۶-۱/۱۰۲۸-۵۴ ۶۹/۴/۱۰	
۷۶	-	حق بیمه بیکاری کارکنان شاغل در طرحهای عمرانی	۱۸۷۰۱-۱/۴۲۴۳-۵۴ ۶۹/۱۲/۵	*
۷۷	-	آئین نامه تضمین معاملات دولتی	۵۰۶۵۹/۱۲۳۴۰۲ ۹۴/۹/۲۲	*
۷۸	-	حق بیمه قراردادهای مهندسان مشاور و پیمانکاران	۹۴/۱۷۴۷۳۳ ۱۳۹۴/۷/۲۲	*
۷۹	-	حق بیمه کارهای غیر عمرانی	۴-۵/۱۵۷۹۷ ۷۰۳/۲۵	
۸۰	-	بلوکه نمودن مطالبات پیمانکار و استرداد کسور وجه الضمان	۱۰۸۴۶۲ ۶۴/۱۲/۲۱	*
۸۱	-	طرح هماهنگی طبقه بندی مشاغل شرکتهای خدمات پیمانکاری تأمین نیروی انسانی	۲۳۱۸۶ ۸۱/۳/۲۸	
۸۲	-	آیین نامه تسریع در روند بازگشت اتباع افغانی	۵۳۸۶۹/۷ ۱۳۸۲/۹/۲۶	
۸۳	-	دستورالعمل مهندسی ارزشی در دوره ساخت	۱۰۱/۱۳۷۹۳۲ ۸۳/۷/۲۹	
۸۴	-	دستورالعمل بیمه پروژه، در قراردادهای پیمانکاری	۱۰۱/۱۳۹۶۰۲ ۱۳۸۳/۸/۲	*
۸۵	-	دستورالعمل نحوه رسیدگی به تخلفات پیمانکاران	۹۲/۴۲۷۸۷ ۹۲/۰۵/۲۰	*
۸۶	-	قانون برگزاری مناقصات	۱۳۰۸۹۰ ۸۶/۱۱/۱۷	*
۸۷	-	نحوه پرداخت صورت وضعیت پیمانکاران و مشاوران در خاتمه کار	۵۳۳۳۳۷/۲۰۹۶۶ ۸۴/۴/۲۹	*
۸۸	-	راهنمای مناقصه	۱۰۱/۹۵۵۷۹ ۸۴/۵/۲۶	*
۸۹	-	مشخصات فنی، اجرایی بازیافت گرم آسفالت	۱۰۰/۶۴۲۲۷ ۸۵/۴/۲۰	
۹۰	-	انعقاد پیمان با نرخ متر مربع زیربنا	۱۰۰/۱۴۲۸۲۵ ۸۵/۸/۲۴	

مهر و امضاء نماینده کارفرما	مهر و امضاء نماینده پیمانکار
-----------------------------	------------------------------

فهرست پیوست بخشنامه شماره ۱۰۵/۴۶۱۷-۵۴/۱۷۵۳ مورخ ۱۳۸۰/۴/۲۳				
ردیف	شماره نشریه	موضوع	شماره و تاریخ بخشنامه	محل مهر و امضاء
۹۱	-	معیارها پذیرش بتن بر مبنای پایایی	۱۰۱/۳۴۲۲۹ ۸۲/۳/۴	
۹۲	-	پیش بینی تأمین تجهیزات تولید برق اضطراری	۳۶۶۷۵/۱۳۵۸۶۴ ۸۵/۱۲/۱۶	
۹۳	-	دستورالعمل نحوه ارائه پیشنهاد قیمت از سوی پیمانکاران	۱۰۰/۶۳۲۱۹ ۸۶/۵/۷	*
۹۴	-	دستورالعمل نحوه ارائه پیشنهاد قیمت از سوی پیمانکاران	۱۰۰/۷۶۵۷۴ ۱۳۸۷/۸/۱۹	*
۹۵	-	آئین نامه حفاظتی کارگاههای ساختمانی	۴۸۱۲۱ ۸۲/۹/۲۶	*
۹۶	-	ابلاغ اصلاحیه موافقتنامه، شرایط عمومی و شرایط خصوصی پیمانها و مقررات آنها	۱۰۰/۷۰۱۶ ۸۸/۱/۳۱	*
۹۷	-	دستورالعمل تعیین دامنه قیمت های متناسب پیشنهادی در مناقصات یک مرحله ای و دو مرحله ای	۹۴/۱۵۸۷۶۴ ۱۳۹۴/۰۷/۱۳	*
۹۸	-	دستورالعمل مبلغ ظرفیت مجاز پیمانکاران برای شرکت در مناقصه، ارزیابی کیفی و ارجاع کار	۹۴/۳۰۵۹۳ ۱۳۹۴/۳/۵	*
۹۹	-	ضریب های منطقه ای کارهای پیمانکاری	۹۴/۶۹۴۱۶ ۱۳۹۴/۰۴/۳۰	*
۱۰۰	-	دستورالعمل ظرفیت مجاز پیمانکاران برای شرکت در مناقصه	۶۹۴۳۲ ۱۳۹۴/۰۴/۳۰	*
۱۰۱	-	دستورالعمل نحوه ارائه تجزیه بها همراه با پیشنهاد قیمت توسط پیمانکاران	۹۶/۱۲۳۲۵۷۹ ۱۳۹۶/۰۳/۳۱	*
۱۰۲	-	الزام پیمانکاران به استفاده از نیروهای بومی استان	۴۴/۱/۲۰۸۷۰ ۱۳۸۷/۰۱/۲۸	*
۱۰۳	-	تقویت منابع بانکی استان	۴۴/۱/۸۵۷ ۱۳۸۷/۰۱/۱۹	
۱۰۴	-	لزوم ارائه بارنامه حمل	۴۱۴۲۷/۴۰/۴۵/۰۱ ۱۳۸۶/۱۱/۱۰	
۱۰۵	-	لزوم استعلام آخرین تغییرات شرکت ها از اداره ثبت	۴۴/۴/۲۷۱۶ ۸۸/۰۱/۲۹	*
۱۰۶	-	لایحه قانونی راجع به منع مداخله وزرا و نمایندگان مجلسین و کارمندان دولت در معاملات دولتی و کشوری	۱۳۳۷/۱۰/۲۲	*

مهر و امضاء نماینده کارفرما	مهر و امضاء نماینده پیمانکار
-----------------------------	------------------------------

مشاور: مهندسین مشاور پزآب نگار	پروژه: عملیات تسطیح اساسی اراضی کشاورزی شهرستان اندیمشک
اسناد مناقصه	کارفرما: سازمان جهاد کشاورزی استان خوزستان- مدیریت جهاد کشاورزی شهرستان اندیمشک

فهرست پیوست بخشنامه شماره ۵۴/۱۷۵۳-۱۰۵/۴۶۱۷ مورخ ۱۳۸۰/۴/۲۳				
ردیف	شماره نشریه	موضوع	شماره و تاریخ بخشنامه	محل مهر و امضاء
۱۰۷	-	اعلام عدم شمول لایحه قانونی منع مداخله در معاملات دولتی	۱۳۳۷/۱۰/۲۲	*
۱۰۸	-	آیین نامه راهکارهای افزایش ضمانت اجرایی و تقویت حسابرسی	۵۱۰ ک ۳۰۳۹ ت ۲۶/۱۳۸۸/۲/۹	*
۱۰۹	-	آیین نامه اختصاص شناسه ملی به کلیه اشخاص حقوقی ایرانی	۵۳۹۲۷۱ ت ۱۶۱۶۹ ۱۳۸۸/۰۱/۲۹	
۱۱۰	-	لزوم ارائه شناسه ملی توسط اشخاص حقوقی	۵۸۷۹۷ ۱۳۸۸/۰۶/۲۸	*
۱۱۱	-	دستورالعمل انضباط مالی و ارتقاء بهره وری و بهبود کیفیت و صرفه جویی در هزینه و زمان اجرای طرحها	۱۰۰/۶۸۱۱۸ ۱۳۹۱/۸/۲۱	*
۱۱۲	-	دستورالعمل انضباط مالی و ارتقاء بهره وری و بهبود کیفیت و صرفه جویی در هزینه و زمان اجرای طرحها- تجدید نظر اول	۹۵-۵۰۱۴۴۵ ۱۳۹۵/۳/۲۰	*
۱۱۳	-	نحوه جبران آثار قیمت ارز در پیمان های فاقد تعدیل	۹۲/۵۳۰۲۴ ۱۳۹۲/۶/۲۳	*
۱۱۴	-	ممنوعیت خرید کالاهای خارجی که دارای تولید داخلی مشابه هستند.	۵۴۸۴۶۲ ت ۲۶۷۲۵ ۱۳۹۳/۳/۱۱	
۱۱۵	-	دستورالعمل نحوه تهیه و تصویب ردیفهای ستاره دار	۳۴۰۰۱ ۱۳۹۵/۲/۷	*
۱۱۶	-	لزوم اخذ ضمانتنامه از بانکهای استان	۴۴/۱/۸۵۷ ۱۳۸۷/۰۱/۱۹	*
۱۱۷	-	لزوم رعایت اصول و ضوابط و مقررات استانداردهای مصالح در پروژه ها جهت پیشگیری از خسارت احتمالی زلزله	۴۳/۴/۳۵۱۳۸ ۱۳۹۱/۹/۷	
۱۱۸	-	لزوم گرفتن استعلامات قبل از هرگونه عملیات اجرایی در مجاورت لوله های نفت و گاز	۴۳/۴/۳۰۳۸۳ ۱۳۹۳/۵/۳۱	*
۱۱۹	-	نحوه انجام عملیات عمرانی در مجاورت ایستگاههای صدا و سیما (لزوم گرفتن استعلام قبل از هرگونه عملیات اجرایی) در حریم دستگاههای صدا و سیما جمهوری اسلامی ایران	۴۴/۴/۴۳۶۳۷ ۱۳۹۳/۱۱/۱۹	
۱۲۰	-	تصویب نامه هیات وزیران در خصوص میزان جرایم قانون حفاظت از جنگل ها و مراتع	۱۰۴۹۹۳ ت ۵۴۴۷۵-ه ۱۳۹۶/۸/۲۳	

مهر و امضاء نماینده کارفرما	مهر و امضاء نماینده پیمانکار
-----------------------------	------------------------------

مشاور : مهندسین مشاور پزآب نگار	پروژه : عملیات تسطیح اساسی اراضی کشاورزی شهرستان اندیمشک
اسناد مناقصه	کارفرما : سازمان جهاد کشاورزی استان خوزستان - مدیریت جهاد کشاورزی شهرستان اندیمشک

۱۳۹۲/۱۲/۲۴
 شماره سند مناقصه : ۱۳۹۲/۱۲/۲۴
 پزآب نگار

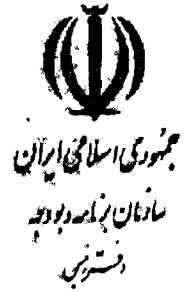

بسمه تعالی

پیشنامته به دستگاههای اجرائی، مهندسان مشاور، پیمانکاران

نظر به اینکه اطلاعات مربوط به قراردادها و پیمانهای پروژه های مربوط به طرحهای عمرانی باید از طریق سیستم کامپیوتری در پایگاه اطلاعاتی این سازمان به روز نگه داشته شود، لذا دستور فرمائید در قراردادهای پیمانهای تکمیلی این پیمانها به مهندسان مشاور، پیمانکاران متعهد می شود، برآیند زیر را در تکمیل دفترچه پیمان یا قرارداد، موزده اقدام فوری دهند.

۱- در پیمانها و قراردادهای مورد نیاز که اطلاعات طرح و پروژه مربوط طبق جدول زیر و با توجه به توضیحات ارائه شده در موزده آن در صفحه آخر دفترچه پیمان یا قرارداد درج گردد.

عنوان طرح:
 شماره طبقه بندی طرح:
 عنوان پروژه: عملیات تسطیح اساسی اراضی کشاورزی شهرستان اندیمشک
 شماره پروژه:
 عنوان دستگاه اجرائی: سازمان جهاد کشاورزی استان خوزستان
 شماره طبقه بندی دستگاه اجرائی: ۰۰۰۰۰۰
 محل تأمین اعتبار این قرارداد یا پیمان جاری تملک دارائیهای سرمایه ای عمرانی سایر منابع
 درآمد اختصاصی
 قانون بودجه سال : ۱۴۰۲

- ۱-۱. عنوان طرح : عنوان عنوان مشروح در جدول بودجه سال مورد عمل و با عنوان مندرج در مناقصه می باشد.
- ۱-۲. شماره طبقه بندی طرح : شماره و رقمی مندرج در مناقصه است.
- ۱-۳. عنوان پروژه : عنوان مندرج در مناقصه و بطور کلی مندرج برآیند میباشد.
- ۱-۴. شماره پروژه : شماره ردیف پروژه در مناقصه است.
- ۱-۵. عنوان دستگاه اجرائی : عنوان مندرج در مناقصه یا ردیف بودجه سال مورد عمل است.

مهر و امضاء نماینده کارفرما	مهر و امضاء نماینده پیمانکار
-----------------------------	------------------------------

مشاور: مهندسین مشاور پزآب نگار	پروژه: عملیات تسطیح اساسی اراضی کشاورزی شهرستان اندیمشک
اسناد مناقصه	کارفرما: سازمان جهاد کشاورزی استان خوزستان - مدیریت جهاد کشاورزی شهرستان اندیمشک

شماره سند مناقصه: ۵۲۷۲/۲۲۱۱
 تاریخ انعقاد: ۱۳۹۰/۰۱/۲۳
 شماره ثبت: ۵۲۷۲/۲۲۱۱
 شماره ثبت: ۵۲۷۲/۲۲۱۱



جمهوری اسلامی ایران
 سازمان برنامه و بودجه
 کشور

۱- شرح شماره طبقه بندی و دستگاه اجرایی، شماره طبقه بندی دستگاه اجرایی (شماره فرانس) مطابق کد سوال انتخابی
 یا ردیف پروژه سال مورد همکاری باشد.
 ۲-۱ در مورد محل تأمین اعتبار (قرارداد ضمنی) درج سال شروع تأمین بودجه بر حسب آنچه اعتبار از کدام بخش و تحت چه عنوانی
 مندرج در جدول تأمین مشروط بر اینست که عبارت از بودجه جاری و یا بودجه در حال است که محل تأمین اعتبار از سوی
 منابع اعتباری داخلی شرکتها یا شرکتها و یا اعتبارات دولتی است و برآورد جدول توضیح داده شود.
 ۳- در مورد قراردادها یا پیماناتی که نام آن شماره طبقه بندی برای دستگاه اجرایی مشخص شده درج
 عبارت "تأمین شماره" در جدول بر مبنای آن توضیح لازم برای ارجحیت بودن اطلاعات بدین شرح در جدول ضمیمه داده شود.
 ۴- در مورد قراردادهای مهندسان مشاور، علاوه بر درج اطلاعات و توضیحات طبق جدول موجود در پیوست شماره ۱ به
 قرارداد اذعان به لزوم انجام کارهای برای نظامه و برآورد نیز درج گردد.
 ۵- در صورتیکه پیمانهای مختلفی با پیمانکاران علاوه بر درج اطلاعات جدول درج موجود بود شرح آنها نیز درج
 ضروری است.

۶- در قسمت مربوط به گواهی اصلی پیمان، شرح قسمتهای مختلف گنار، بنا بر این واحد گنار، محل کار
 (مانند کیلومتر راه، کانال، حوض، سازه، سازه) و برشی از مشخصات مهم مربوط به کار درج گردد.
 ۷- در دنباله بند "بج" ماده ۴ و ۵ پیمان مشخصات عمومی پروژه عمل با اشاره به نام و شماره نشانی مربوط به آن
 درج شود.

۸- در دنباله بند "بج" ماده ۲ و ۳ پیمان، موضوع فهرستها مورد عمل برای برآورد با تید شرایط و کار و وقت
 تعیین برآورد و برآورد و پیشنهاد قیمت پیشنهادی پیمانکار طرف قرارداد درج شود.
 ۹- در دنباله بند "بج" ماده ۳ و ۴ پیمان، روش ارجاع (ساخته یا ترک ساخته) و تاریخ خیرگی برآورد
 مربوطه درج شود و به علاوه این موارد در جدولها و سبزهها نیز با استناد پیمان ضمیمه گردد.
 ۱۰- در دنباله بند "بج" ماده ۵ و ۶ پیمان، روش تعدیل قیمتهای پیمان، شاخص بیانی تعدیل اسبابها، پیمان و کار و مشخصات
 پیشنهاد قیمت و شرحی پیمانکار درج گردد.

مسعود روشن (پیمان)

معاون رییس جمهور و رئیس سازمان برنامه و بودجه

روشن است بنا بر این پیمان و بودجه انتخابی

مهر و امضاء نماینده کارفرما	مهر و امضاء نماینده پیمانکار
-----------------------------	------------------------------

مشاور: مهندسین مشاور پزآب نگار	پروژه: عملیات تسطیح اساسی اراضی کشاورزی شهرستان اندیمشک
اسناد مناقصه	کارفرما: سازمان جهاد کشاورزی استان خوزستان- مدیریت جهاد کشاورزی شهرستان اندیمشک

بخش دوم

موافقت نامه، شرایط عمومی و

شرایط خصوصی

مهر و امضاء نماینده کارفرما	مهر و امضاء نماینده پیمانکار
-----------------------------	------------------------------

مشاور : مهندسین مشاور پزآب نگار	پروژه : عملیات تسطیح اساسی اراضی کشاورزی شهرستان اندیمشک
اسناد مناقصه	کارفرما : سازمان جهاد کشاورزی استان خوزستان - مدیریت جهاد کشاورزی شهرستان اندیمشک

موافقتنامه

موضوع پیمان : عملیات تسطیح اساسی اراضی کشاورزی شهرستان اندیمشک

نام پیمانکار :

شماره پیمان :

تاریخ پیمان :

مهر و امضاء نماینده کارفرما	مهر و امضاء نماینده پیمانکار
-----------------------------	------------------------------

مشاور: مهندسين مشاور پزآب نگار	پروژه: عمليات تسطیح اساسی اراضی کشاورزی شهرستان اندیمشک
اسناد مناقصه	کارفرما: سازمان جهاد کشاورزی استان خوزستان- مدیریت جهاد کشاورزی شهرستان اندیمشک

موافقتنامه

این موافقتنامه به همراه شرایط عمومی و دیگر مدارک الحاقی آن که یک مجموعه غیر قابل تفکیک است و قرارداد نامیده می‌شود، در تاریخ ... بین سازمان جهاد کشاورزی استان خوزستان- مدیریت جهاد کشاورزی شهرستان اندیمشک، به نمایندگی ... ، که در این قرارداد کارفرما نامیده می‌شود، از یک سو، و ... شرکت ... به نمایندگی ... به شناسه ملی ... و شماره اقتصادی ... که به شماره ... مورخ ... در اداره ثبت شرکت ها و مالکیت صنعتی ... به ثبت رسیده و در این قرارداد، پیمانکار نامیده می‌شود، از سوی دیگر، طبق مقررات و شرایطی که در اسناد و مدارک این قرارداد درج شده است، منعقد می‌گردد.

ماده ۱- موضوع پیمان

۱۳) موضوع این پیمان عبارت از: عملیات تسطیح اساسی به مساحت ۹۱ هکتار به شرح بوته کنی، شخم زدن و پر کردن انهار سنتی، خاکبرداری و خاکریزی به منظور تسطیح اساسی، احداث کانال ها و زهکش های درجه ۴ ، احداث جاده های بین مزارع، تجهیز و برچیدن کارگاه و کلیه عملیاتی که در نقشه ها و اسناد منضم به این مناقصه درج شده اند.

ماده ۲- اسناد و مدارک

این پیمان، شامل اسناد و مدارک زیر است:
الف) موافقتنامه.

ب) شرایط عمومی.

ج) شرایط خصوصی.

د) برنامه زمانی کلی.

ه) فهرست بها و مقادیر کار.

و) مشخصات فنی (مشخصات فنی عمومی، مشخصات فنی خصوصی)، دستورالعملها و استانداردهای فنی.

ز) نقشه ها.

اسناد تکمیلی که حین انجام کار و به منظور اجرای پیمان، به پیمانکار ابلاغ می‌شود یا بین طرفین پیمان مبادله می‌گردد نیز جزو اسناد و مدارک پیمان به شمار می‌آید. این اسناد باید در چارچوب اسناد و مدارک پیمان تهیه شود. این اسناد، ممکن است به صورت مشخصات فنی، نقشه، دستور کار و صورتجلس باشد.

در صورت وجود دوگانگی بین اسناد و مدارک پیمان، موافقتنامه پیمان بر دیگر اسناد و مدارک پیمان اولویت دارد. هرگاه دوگانگی مربوط به مشخصات فنی باشد، اولویت به ترتیب با مشخصات فنی خصوصی، نقشه های اجرایی و مشخصات فنی عمومی است و اگر دوگانگی مربوط به بهای کار باشد، فهرست بها بر دیگر اسناد و مدارک پیمان اولویت دارد.

ماده ۳- مبلغ پیمان

مبلغ پیمان، به حروف: ... ریال و به عدد ... ریال است.

مبلغ پیمان، باتوجه به اسناد و مدارک پیمان تا سقف ۲۵ درصد مطابق شرایط عمومی پیمان و قوانین جاری قابل تغییر می‌باشد.

ضریب پیمان، برابر با:

ماده ۴- تاریخ تنفیذ، مدت، تاریخ شروع کار

الف) این پیمان از تاریخ مبادله آن (ابلاغ از سوی کارفرما) نافذ است.

ب) مدت پیمان ۲ ماه است. این مدت، تابع تغییرات موضوع ماده ۳۰ شرایط عمومی پیمان است.

ج) تاریخ شروع کار، تاریخ نخستین صورتجلس تحویل کارگاه است که پس از مبادله پیمان، تنظیم می‌شود.

مهر و امضاء نماینده کارفرما	مهر و امضاء نماینده پیمانکار
-----------------------------	------------------------------

مشاور: مهندسین مشاور پزآب نگار	پروژه: عملیات تسطیح اساسی اراضی کشاورزی شهرستان اندیمشک
اسناد مناقصه	کارفرما: سازمان جهاد کشاورزی استان خوزستان- مدیریت جهاد کشاورزی شهرستان اندیمشک

پیمانکار متعهد است از تاریخ تعیین شده برای شروع کار، در مدت ۱۵ روز نسبت به تجهیز کارگاه به منظور شروع عملیات موضوع پیمان، اقدام نماید.

ماده ۵- دوره تضمین

حسن انجام عملیات موضوع پیمان، از تاریخ تحویل موقت یا تاریخ دیگری که طبق ماده ۳۹ شرایط عمومی تعیین می شود، برای ۶ ماه از سوی پیمانکار، تضمین می گردد و طی آن به ترتیب ماده ۴۲ شرایط عمومی عمل می شود.

ماده ۶- نظارت بر اجرای کار

نظارت بر اجرای تعهدات پیمانکار طبق اسناد و مدارک پیمان، از طرف کارفرما به عهده شرکت مهندسین مشاور پزآب نگار به نشانی، اهواز- زیتون کارمندی- خیابان زیتون- بین شهید عباسی و شهید جهانبگیری (فرشته) - ساختمان فرید ۱۲- طبقه دوم- تلفن ۰۶۱۳۴۴۳۱۲۲۴، واگذار شده است که با توجه به مواد ۳۲ و ۳۳ شرایط عمومی انجام می شود.

ماده ۷- نشانی دو طرف

- نشانی کارفرما: اندیمشک - مدیریت جهاد کشاورزی شهرستان اندیمشک .

- نشانی پیمانکار:

کارفرما: مدیریت جهاد کشاورزی شهرستان اندیمشک

نام و نام خانوادگی نماینده کارفرما

امضاء و مهر:

پیمانکار:

نام و نام خانوادگی نماینده پیمانکار:

امضاء و مهر:

مهر و امضاء نماینده کارفرما	مهر و امضاء نماینده پیمانکار
-----------------------------	------------------------------

مشاور: مهندسین مشاور پزآب نگار	پروژه: عملیات تسطیح اساسی اراضی کشاورزی شهرستان اندیمشک
اسناد مناقصه	کارفرما: سازمان جهاد کشاورزی استان خوزستان- مدیریت جهاد کشاورزی شهرستان اندیمشک

شرایط عمومی پیمان

- ۱- شرایط عمومی قرارداد مطابق با شرایط عمومی پیمان موضوع بخشنامه شماره ۵۴/۸۴۲-۱۰۲/۱۰۸۸-۱۰ مورخ ۱۳۷۸/۳/۳ سازمان مدیریت و برنامه ریزی کشور و سایر نشریات و منضمات، با استناد به بخشنامه ۵۴/۱۷۵۳-۱۰۵/۴۶۱۷ مورخ ۱۳۸۰/۴/۲۳ سازمان مدیریت و برنامه ریزی کشور به جای مهر و مضای تمامی صفحات آنها و منضم ساختن آن به اسناد، محل تعیین شده در جدول پیوست بخشنامه ۵۴/۱۷۵۳-۱۰۵/۴۶۱۷، ردیف مربوط توسط طرفین قرارداد مهر و امضاء شده که به منزله پذیرش مفاد آنها از سوی طرفین قرارداد است.
- ۲- کلیه فصول و شرح ابتدای آنها در فهرست بهای سازمان مدیریت برنامه ریزی که مورد پیمان بوده و در طول دوره اجرا نیاز به استفاده از آنها شود جزء لاینفک این پیمان میباشد و جهت سهولت فقط فصول مورد نیاز درج گردیده است.
- ۳- کلیه بخشنامه های صادره تا کنون و آتی سازمان برنامه و بودجه کشور که به هر نحو به این پیمان مرتبط باشد جزء لاینفک پیمان محسوب میشود.
- ۴- در صورت وجود هرگونه اشتباه تایپی در متون یا اعداد در اسناد پیمان، ملاک اعداد صحیح مندرج در اصل اسناد دولتی یا منتشره سازمان مدیریت و برنامه ریزی یا سازمان برنامه و بودجه کشور و یا تشخیص کارفرما و دستگاه نظارت خواهد بود.
- ۵- کلیه آیتم های فهرست بهای نامبرده شده در این سند که بدلیل صرفه جویی درم صرف کاغذ منظور نشده اند، در صورت تایید دستگاه نظارت و تایید کارفرما نافذ و قابل محاسبه خواهند بود.

کارفرما: مدیریت جهاد کشاورزی شهرستان اندیمشک	پیمانکار:
نام و نام خانوادگی نماینده کارفرما	نام و نام خانوادگی نماینده پیمانکار:
امضاء و مهر:	امضاء و مهر:

مهر و امضاء نماینده کارفرما	مهر و امضاء نماینده پیمانکار
-----------------------------	------------------------------

مشاور: مهندسین مشاور پرتاب نگار	مشاور: مهندسین مشاور پرتاب نگار
استاد منطقه	استاد منطقه
پروژه: عملیات تسطیح اساسی اراضی کشاورزی شهرستان اندیمشک	پروژه: عملیات تسطیح اساسی اراضی کشاورزی شهرستان اندیمشک
کارفرما: سازمان جهاد کشاورزی استان خوزستان - مدیریت جهاد کشاورزی شهرستان اندیمشک	کارفرما: سازمان جهاد کشاورزی استان خوزستان - مدیریت جهاد کشاورزی شهرستان اندیمشک

نمودار برنامه زمان بندی کلی پروژه عملیات تسطیح اساسی اراضی کشاورزی شهرستان اندیمشک

ردیف	ماه		شرح	ردیف
	۱	۲		
۱			تجهیز کارگاه و ورود ماشین آلات	۱
۲			تهیه نقشه های کارگاهی و پیاده نمودن شبکه بندی صفحات تسطیح	۲
۳			عملیات تسطیح اساسی	۳
۴			احداث جاده های بین مزارع	۴
۵			احداث کانال ها و زهکش های درجه ۴	۵
۶			کارهای تکمیلی و تحویل موقت	۶
۷			برچسبیدن کارگاه	۷

مهر و امضاء نماینده کارفرما	مهر و امضاء نماینده پیمانکار
-----------------------------	------------------------------

مشاور: مهندسین مشاور پرتاب نگار	پروژه: عملیات تسطیح اساسی اراضی کشاورزی شهرستان اندیمشک
استاد مناقصه	کارفرما: سازمان جهاد کشاورزی استان خوزستان- مدیریت جهاد کشاورزی شهرستان اندیمشک

پیمانکار موظف است افراد با مشخصات زیر را به عنوان حداقل نیروی فنی مورد نیاز به کار گیرد:

- رئیس کارگاه ، مهندس عمران یا آبیاری با حداقل ۱۰ سال سابقه مفید.
 - نقشه بردار، با حداقل ۸ سال سابقه مفید.
 - سرپرست عملیات خاکی، مهندس عمران یا آبیاری، با حداقل ۸ سال سابقه مفید.
- هر ماه یک بار و علاوه بر آن در زمانهایی که مهندس مشاور یا کارفرما تعیین نماید، پیمانکار برنامه زمانبندی تفصیلی را با توجه به آخرین وضعیت اجرای کار ضمن انعکاس تأخیرات زمانی و همچنین پیشنهاد نحوه جبران تأخیر فعالیتها در باقی مانده مدت پیمان، مورد تجدید نظر قرار داده و به تأیید مهندس مشاور و تصویب کارفرما میرساند. تا زمان تصویب و ابلاغ برنامه زمانبندی بهنگام شده، عملیات اجرایی با نظر مهندس مشاور ادامه خواهد یافت. کلیه هزینههای مربوط به موارد فوق الذکر مبیایستی در ضریب پیمانکار منظور شود. پرداخت قسط دوم پیش پرداخت منوط به ارائه برنامه زمانبندی تفصیلی و روش اجرا مورد تأیید مشاور و کارفرما خواهد بود.

ماده ۱۸-۵) گزارش پیشرفت کار پیمانکار باید دارای جزئیات زیر باشد.

پیمانکار موظف است در آغاز پیمان فرمهای گزارش روزانه، هفتگی و ماهیانه را با لحاظ نمودن توضیحات زیر تهیه و به تأیید مهندس مشاور و کارفرما برساند. پیمانکار موظف است در پایان هر ماه گزارش کاملی از کارهای انجام شده در آن ماه را تهیه نماید. این گزارش شامل احجام، درصد فعالیتهای انجام شده در هر بخش، میزان پیشرفت و تسریع یا تأخیر نسبت به برنامه زمانبندی مصوب، مشکلات اجرائی، نوع و میزان مصالح وارد شده به کارگاه، نوع و تعداد ماشینآلات موجود، تعداد پرسنل متخصص اجرائی مستقر در کارگاه، شرایط جوی و موارد لازم دیگر خواهد بود.

در تهیه گزارشها، فعالیتهای انجام شده در هر بخش و نمودار آن در آن ماه و تا ماه قبل باید با رنگهای متفاوت در کاغذ به اندازه A4 مشخص گردیده و نیز تصاویر رنگی از کار به آن ضمیمه شود. این گزارش حداکثر تا دهم ماه بعد جهت بررسی مشاور و کارفرما در شش نسخه تهیه و به مهندس مشاور تحویل می گردد که سه نسخه از آن برای کارفرما و دو نسخه برای مشاور و یک نسخه مورد نیاز دیگر جهت سازمانی که کارفرما اعلام می دارد ارسال خواهد شد.

پیمانکار باید با نظر مهندس مشاور، در هر ماه ۱۰ قطعه عکس رنگی با وضوح حداقل ۵ مگاپیکسل و ۱۰ دقیقه فیلم از عملیات اجرائی انجام شده در آن ماه و هر شش ماه یک بار نیز یک فیلم تدوین شده و صداگذاری شده به مدت ۲۰ دقیقه و اسلاید را از عملیات اجرائی تهیه نموده و دو نسخه از آن را به دستگاه نظارت تحویل دهد. همچنین پیمانکار باید در مواقع لازم و با اعلام مهندس مشاور یا کارفرما امکانات نمایش آن را به مسئولین و سایر بازدیدکنندگان، فراهم آورد.

پیمانکار باید بر اساس برنامه زمانبندی تفصیلی مصوب، برنامههای زمانبندی هفتگی یا دو هفتگی (به تشخیص کارفرما و مشاور) و همچنین گزارشهای پیشرفت هفتگی و دوره ای (به تشخیص کارفرما و مشاور) را تهیه نماید. شکل و فرمت برنامههای زمانبندی و گزارشها و جداول پیشرفت کار باید به تأیید مهندس مشاور برسد.

علاوه بر گزارشهای مذکور پیمانکار موظف است گزارشهای روزانه که حاوی اطلاعات کامل از نوع، محل و میزان کار انجام شده، ماشینآلات، مصالح و نیروی انسانی باشد، طبق فرمی که به تأیید مهندس مشاور رسیده باشد در ۳ نسخه تهیه و تا اول وقت روز بعد برای دستگاه نظارت ارسال نماید.

در صورت عدم ارائه هر یک از گزارشهای مذکور از سوی پیمانکار، کارفرما میتواند نسبت به تهیه آن اقدام و هزینههای مربوطه را با احتساب بالاسری ۱۵٪ از مطالبات پیمانکار کسر نماید.

مهرو امضاء نماینده کارفرما	مهرو امضاء نماینده پیمانکار
----------------------------	-----------------------------

مشاور: مهندسین مشاور پزآب نگار	پروژه: عملیات تسطیح اساسی اراضی کشاورزی شهرستان اندیمشک
اسناد مناقصه	کارفرما: سازمان جهاد کشاورزی استان خوزستان- مدیریت جهاد کشاورزی شهرستان اندیمشک

ماده ۲۰- الف) کارفرما امکانات و تسهیلات تجهیز کارگاه از قبیل ساختمان، راه، آب، برق، مخابرات و سوخت را که در زیر تعیین شده است، در اختیار پیمانکار قرار می دهد.

۱- تأمین آب و برق

کارفرما هیچگونه تسهیلاتی جهت تامین آب و برق در اختیار پیمانکار قرار نخواهد داد. بدیهی است پیمانکار بایستی کلیه هزینه های خود در زمینه تجهیز کارگاه از جمله تامین برق، آب و غیره را در قیمت پیشنهادی خود لحاظ نماید.

۲- تأمین سوخت

تامین سوخت مورد نیاز جهت اجرای عملیات موضوع پیمان به عهده پیمانکار می باشد. هزینه تامین سوخت رسانی داخل کارگاه در فصل تجهیز و برچیدن کارگاه، دیده شده است.

۳- تأمین راه

پیمانکار موظف است به تأمین راه های سرویس و ارتباطی مطابق مشخصات مورد تأیید مهندس مشاور می باشد که کلیه هزینه های مربوط به آن (اگر نیاز باشد)، بر اساس ردیف های مربوطه در فصل تجهیز و برچیدن کارگاه پرداخت خواهد شد.

۴- امکانات و ساختمان های زیر در مدت اجرای پیمان از سوی کارفرما در اختیار پیمانکار قرار خواهد گرفت.

XXXXXXXXXXXXXXXXXXXXXXXXXXXXXXXXXXXXXXXXXXXXXXXXXXXXXXXXXXXXXXXXXXXXXXXXXXXXXXXXXXXX

ماده ۲۰- ب و ۲۰- ز) کارفرما به شرح زیر، مصالح، تجهیزات و ماشین آلات را تأمین می کند:

هزینه های احتمالی معرفی و شناسایی منابع قرضه خاک، تملک، عوارض و بهره برداری از منابع قرضه به عهده پیمانکار می باشد. کارفرما هیچ گونه تعهدی در قبال تهیه مصالح، تجهیزات و ماشین آلات ندارد و چنانچه به هر دلیلی نیاز به خرید اقلامی باشد، پیمانکار با هماهنگی دستگاه نظارت و پس از تأیید و طبق نظر کارفرما نسبت به تأمین، بارگیری، حمل و باراندازی آنها اقدام خواهد شد و هزینه بالاسری حداکثر تا سقف ۳۰ درصد و براساس اسناد مثبت ارائه شده محاسبه و پرداخت خواهد شد.

ماده ۲۰- ه) پیمانکار باید مشخصات تعیین شده در زیر را در تأمین ماشین آلات رعایت کند

پیمانکار باید بر اساس روش اجرای پیشنهادی مصوب، ماشین آلات و تجهیزات آماده به کار مورد نیاز اجرای عملیات موضوع پیمان را از نظر کمی و کیفی به نحوی تأمین نماید که به منظور اجرای کلیه کارهای موضوع پیمان در چارچوب برنامه زمان بندی مصوب با ضرایب اطمینان کافی و با ملحوظ نمودن کلیه شرایط پیش بینی نشده کفایت نموده و بهره برداری کامل از طرح را در زمان مقرر تأمین نماید.

در هر صورت پیمانکار باید علاوه بر تجهیزات متعارف جهت اجرای عملیات موضوع پیمان حداقل تجهیزات و ماشین آلات جدول (۱-۲) را تأمین نماید. ماشین آلات و تجهیزاتی که طبق جدول مذکور در این پروژه مورد استفاده قرار می گیرند بایستی سالم، بدون عیب و نقص و متناسب با نوع کار باشد و قبلاً به تأیید دستگاه نظارت برسد. پیمانکار تعهد می نماید از بکارگیری ماشین آلات فرسوده که باعث تأخیر در اجرای پروژه و پایین آمدن کیفیت اجرایی کار می گردد خودداری نماید. در صورتی که ماشین آلات در حین اجرای عملیات دچار اشکال اساسی گردند و تعمیر آنها بطول انجامد پیمانکار موظف است سریعاً نسبت به جایگزین نمودن آنها با ماشین آلات سالم اقدام نماید. پیمانکار موظف است در صورت پایین بودن راندمان و یا کم بودن تعداد ماشین آلات با نظر دستگاه نظارت نسبت به تأمین ماشین آلات جدید اقدام نماید. همچنین از سال تولید ماشین آلات ذکر شده حداکثر ۱۲ سال گذشته باشد.

مهر و امضاء نماینده کارفرما	مهر و امضاء نماینده پیمانکار
-----------------------------	------------------------------

مشاور: مهندسین مشاور پزآب نگار	پروژه: عملیات تسطیح اساسی اراضی کشاورزی شهرستان اندیمشک
اسناد مناقصه	کارفرما: سازمان جهاد کشاورزی استان خوزستان- مدیریت جهاد کشاورزی شهرستان اندیمشک

جدول (۱-۲)- حداقل ماشین آلات مورد نیاز

ردیف	شرح و مشخصات	تعداد / دستگاه
۱	اسکریپر لیزری	۳
۲	اسکریپر الواتوری	۲
۳	گریدر	۱
۴	تانکر سوخت	۱

ماده ۲۰- ح) پیمانکار متعهد است که برای کارکنان کارفرما، مهندس مشاور و آزمایشگاه، به شمار افراد زیر، دفتر کارگاهی، مسکن کارگاهی و غذا، به تفکیک و به شرح و مشخصات زیر تأمین کند:

پیمانکار موظف است در طول مدت انجام عملیات، برای استفاده کارکنان کارفرما، مهندس مشاور و آزمایشگاه، فضای کار مناسب اعم از تهیه کانکس و یا احداث ساختمان به مساحت ۶۰ متر مربع با وسایل مورد نیاز در کارگاه تأمین نماید. کلیه فضاهای کار ذکر شده باید بر اساس مشخصات تأیید شده مهندس مشاور و کارفرما آماده شوند. کلیه فضاها بایستی حداقل ۳۰ سانتی متر بالاتر از تراز محوطه ساخته و یا نصب گردند.

هزینه تأمین و تجهیز دفاتر کار اداری کارفرما، مشاور و آزمایشگاه در بهای ردیف های ۴۲۰۳۰۱ و ۴۲۰۳۰۲ فصل تجهیز و برچیدن کارگاه، دیده شده است. ۶۰ درصد از بهای کل این ردیف ها جهت تأمین و ۴۰ درصد جهت تجهیز دفاتر کار مذکور در نظر گرفته شده است.

پیمانکار همچنین موظف به تأمین تجهیزات زیر برای دفاتر کارگاهی کارفرما، مشاور و آزمایشگاه می باشد:

- کولر گازی برای هر اتاق.
- قفسه و کمد قفل دار برای هر اتاق
- میز تحریر برای ساختمان های اداری
- صندلی گردان و صندلی معمولی به تعداد مورد نیاز
- کرکره یا پرده برای کلیه پنجره ها
- لوازم غذاخوری و چایخوری به تعداد کافی برای هر ساختمان
- لوازم جزئی اداری (وسایل مورد نیاز)
- لوازم پذیرایی

پیمانکار بایستی نسبت به بکارگیری یک نفر آبدارچی در ساختمان های اداری در مدت زمان اجرا تا تحویل موقت اقدام نماید. هزینه تأمین نیروی خدماتی مشاور و کارفرما در بهای ردیف های تجهیز کارگاه لحاظ گردیده است. هزینه های مربوط به تأمین و تجهیز، بهره برداری (آب- برق- تلفن)، نگهداری و اجاره ماهیانه یا احداث آن ها به عهده پیمانکار بوده و متناسب با پیشرفت کار طبق ردیف های مربوطه با تأیید مهندس مشاور در صورت وضعیت ها منظور و پرداخت خواهد شد.

پیمانکار موظف است در طول اجرای عملیات موضوع پیمان غذای افراد کارفرما و مهندس مشاور و کلیه افرادی که از طرف کارفرما یا مهندس مشاور به کارگاه اعزام می شوند به میزان ۳ نفر در روز را با چهار وعده غذای اصلی و یک میان وعده با کیفیت قابل قبول مهندس مشاور تأمین نماید.

ماده ۲۱- ح) قسمت هائی از موضوع پیمان که پیمانکار باید بیمه کند و همچنین موارد یا حوادثی که مشمول بیمه می گردد، به شرح زیر است. پیمانکار موظف است کلیه عملیات موضوع پیمان (مبلغ پیمان و مبالغ تعدیل آن) را با نظر مهندس مشاور و تصویب کارفرما در مقابل کلیه حوادث قهریه از قبیل سیل، زلزله و آتش سوزی نزد شرکت بیمه مورد تأیید کارفرما، بیمه نماید. هزینه بیمه مذکور پس از تأیید و تصویب مفاد بیمه نامه از سوی مهندس مشاور و کارفرما، بر اساس فاکتور و اسناد مثبته ارائه شده، عیناً توسط کارفرما در وجه بیمه گر

مهر و امضاء نماینده کارفرما	مهر و امضاء نماینده پیمانکار
-----------------------------	------------------------------

مشاور: مهندسین مشاور پزآب نگار	پروژه: عملیات تسطیح اساسی اراضی کشاورزی شهرستان اندیمشک
اسناد مناقصه	کارفرما: سازمان جهاد کشاورزی استان خوزستان- مدیریت جهاد کشاورزی شهرستان اندیمشک

پرداخت خواهد شد. بیمه‌نامه‌ها باید تا تاریخ تحویل موقت اعتبار داشته باشند و تا زمانی که تحویل موقت انجام نشده پیمانکار ملزم است بیمه‌نامه‌ها را تا مدت لازم تمدید نماید. در صورتی که پیمانکار تمام و یا بخشی از بیمه‌نامه‌های یاد شده را در موعد مقرر اعلام شده کارفرما تهیه ننماید و یا بیمه‌نامه‌های موجود را به موقع تمدید نکند، کارفرما می‌تواند رأساً اقدام به تهیه و یا تمدید بیمه‌نامه کرده و هزینه‌های مربوط را از جمله هر گونه هزینه بالاسری، به حساب بدهکار پیمانکار منظور دارد. هزینه‌های تمدید بیمه‌نامه در مدت تأخیر غیر مجاز بر عهده پیمانکار می‌باشد. هر گاه تغییر کاری منجر به تغییر اساسی در شرح کارها، مبلغ، مدت و سایر شرایط پیمان شود، پیمانکار موظف است بر اساس موارد قید شده در متن بیمه‌نامه‌ها، مراتب را به مراجع صادر کننده بیمه‌نامه‌ها اطلاع دهد تا در صورت لزوم تغییرات لازم در مفاد بیمه‌نامه‌ها انجام شود.

بر اساس بخش‌نامه‌های شماره ۵۴/۵۵۵۰-۱۶۳۰۰ مورخ ۱۳۶۳/۱۲/۲۲ و شماره ۵۴/۲۸۰۰-۶۷۷۲ مورخ ۱۳۶۴/۰۶/۲۸ سازمان مدیریت و برنامه‌ریزی کشور(وقت)، کارفرما از مبلغ ناخالص هر صورت وضعیت که بر اساس فهرس بهای پایه سازمان مدیریت و برنامه‌ریزی کشور(وقت)تنظیم گردیده، معادل ۱/۶ درصد بابت حق بیمه سهم کارکنان پیمانکار کسر و معادل ۴/۴ درصد مبلغ ناخالص صورت وضعیت نیز بابت حق بیمه سهم کارفرما از محل اعتبار طرح مربوط برداشت و به حساب سازمان تأمین اجتماعی واریز می‌گردد. بر اساس بخش‌نامه شماره ۴۲۴۳-۱/۵۴-۱۸۷۰ مورخ ۱۳۶۹/۱۲/۰۵ سازمان مدیریت و برنامه‌ریزی کشور(وقت)میزان حق بیمه بیکاری پیمانکاران به میزان ۰/۶ درصد کارکرد ماهیانه می‌باشد که به عهده دستگاه اجرایی بوده و توسط کارفرما از محل اعتبار طرح برداشت شده و به حساب سازمان تأمین اجتماعی واریز می‌گردد. حق بیمه کارکنان شاغل در دفتر مرکزی پیمانکار مشمول مفاد این بند نیست و تابع مقررات عمومی سازمان تأمین اجتماعی خواهد بود. پیمانکار موظف به بیمه نمودن ماشین‌آلات و تجهیز کارگاه می‌باشد که هزینه آن در فصل تجهیز و برچیدن کارگاه منظور گردیده است و پس از ارائه اسناد بیمه پرداخت خواهد شد.

ماده ۲۱- (و) چگونگی پرداخت هزینه احداث و نگهداری راه‌های انحرافی به پیمانکار، به شرح زیر است.
تأمین مسیر دسترسی و راه‌های انحرافی بر عهده پیمانکار بوده و در این خصوص هیچ پرداختی به پیمانکار انجام نخواهد شد. و پیمانکار می‌بایست هزینه های احتمالی را در برآورد قیمت خود لحاظ نماید.

ماده ۲۲- الف) شمار نسخه‌های نقشه‌ها و مشخصات فنی که بدون دریافت هزینه در اختیار پیمانکار قرار می‌گیرد، به شرح زیر است.
 دو نسخه از کلیه اسناد و مدارک پیمان شامل تمام نقشه‌ها، مشخصات، دستورالعمل‌ها و استانداردهای فنی پس از دریافت از کارفرما توسط مشاور بررسی و در اختیار پیمانکار قرار خواهد گرفت. انطباق مختصات نقشه‌های موجود با مختصات جدید بر اساس آخرین اطلاعات سازمان نقشه‌برداری کشوری به عهده پیمانکار بوده و در هر حال بایستی به تأیید مهندس مشاور برسد.

ماده ۲۲- ج) شمار نسخه‌ها و دستورالعمل‌های راه‌اندازی، تعمیر، نگهداری و راهبردی و نقشه‌های چون ساخت که پیمانکار تهیه می‌کند، به شرح زیر است.

کلیه نقشه‌های کارگاهی که پیمانکار برای کارهای موضوع پیمان تهیه می‌نماید، ظرف مدت ۷ روز توسط مهندس مشاور بررسی و به یکی از دو صورت زیر عمل می‌شود:

- در صورت تصویب یا تصویب مشروط مهندس مشاور، مه‌هور به مهر تأیید یا تأیید مشروط می‌گردد.
- در صورت عدم تصویب مهندس مشاور، مه‌هور به مهر ارجاع برای اصلاح می‌گردد.
- چنانچه نقشه‌ها به صورت مشروط تصویب شود پیمانکار موظف است کلیه شرایط قید شده در نقشه‌ها را رعایت نماید. پیمانکار کلیه نقشه‌های کارگاهی مورد نیاز عملیات موضوع پیمان را تهیه نموده و پس از تأیید مهندس مشاور آن را اجرا می‌نماید.
- پیمانکار موظف است در جریان پیشرفت کار و پس از تکمیل هر قسمت از کار از کلیه نقشه‌های کارهای اجرا شده، نقشه‌های برابر(چون) ساخت (AS BUILT) تهیه و به همراه فایل کامپیوتری در محیط AUTOCAD (آخرین ویرایش) با فرمت DWG و سه نسخه قابل تکثیر تحویل مهندس مشاور نماید. این نقشه‌ها باید به تأیید مهندس مشاور رسیده و در پایان کار در اختیار کارفرما قرار خواهد گرفت.

مهر و امضاء نماینده کارفرما	مهر و امضاء نماینده پیمانکار
-----------------------------	------------------------------

مشاور: مهندسین مشاور پرتاب نگار	پروژه: عملیات تسطیح اساسی اراضی کشاورزی شهرستان اندیمشک
اسناد مناقصه	کارفرما: سازمان جهاد کشاورزی استان خوزستان- مدیریت جهاد کشاورزی شهرستان اندیمشک

— پیمانکار کلیه هزینه‌های تهیه و تکثیر نقشه‌های مندرج در این ماده را در ضریب کلی پیمان خود (طبق ماده ۳ موافقت‌نامه) منظور می‌نماید. پیمانکار دستورالعمل‌های راه‌اندازی، تعمیر، نگهداری و بهره‌برداری را در شش نسخه تنظیم و به همراه نسخه کامپیوتری آن جهت تأیید، به مهندس مشاور ارائه می‌نماید. تحویل کلیه نقشه‌های برابر ساخت و دستورالعمل‌های راه‌اندازی، تعمیر، نگهداری و بهره‌برداری که به تأیید مهندس مشاور رسیده باشد از ملزومات تحویل موقت عملیات موضوع پیمان خواهد بود. در صورت عدم ارائه نقشه‌های برابر ساخت و یا دستورالعمل‌های راه‌اندازی، تعمیر، نگهداری و بهره‌برداری تا زمان تحویل موقت، مبلغی معادل دو درصد ناخالص صورت وضعیت پیمانکار تا زمان ارائه مدارک مورد تأیید مهندس مشاور پرداخت نخواهد شد.

ماده ۲۴- (ب) پیمانکار موظف است که در انتخاب پیمانکاران جزء موارد زیر را رعایت کند.

پیمانکار موظف است پیمانکاران دسته دوم خود را با تأیید کارفرما و دستگاه نظارت انتخاب کند.

ماده ۲۸- (الف) پیمانکار زمین مورد نیاز برای تجهیز کارگاه را به شرح زیر، تأمین می‌کند.

تأمین زمین تجهیز کارگاه برعهده پیمانکار می‌باشد و لازم است هزینه آن در قیمت پیشنهادی لحاظ گردد. همچنین پیمانکار موظف است پس از اتمام عملیات موضوع پیمان، زمین را مجدداً به حالت اولیه برگرداند

ماده ۲۹- (ه) تعدیل نرخ پیمان، به شرح زیر است.

به این پیمان تعدیل تعلق نمی‌گیرد.

ماده ۳۲- (ج) هزینه انجام آزمایش‌های زیر به عهده پیمانکار است.

کلیه هزینه‌های آزمایش کنترل کیفیت که پیمانکار جهت کسب اطمینان کار خود باید انجام دهد به عهده و به هزینه پیمانکار می‌باشد. پیمانکار موظف است با تهیه مستندات لازم حاصل از نتایج آزمایشات کنترل کیفی، انطباق عملیات اجرایی با مشخصات فنی را نشان دهد. در این راستا لازم است پیمانکار برنامه زمان‌بندی آزمایشات مربوط به کنترل کیفی کار خود را جهت حضور به موقع مهندس مشاور و کارفرما حداقل ده روز قبل از انجام آزمایش به اطلاع دستگاه نظارت برساند.

علاوه بر بند فوق در حین اجرای کار، آزمایش‌های کنترل کیفیت، طبق مشخصات فنی و یا دستور مهندس مشاور در آزمایشگاهی که توسط کارفرما تعیین می‌شود به هزینه پیمانکار انجام می‌شود و پیمانکار تأیید مهندس مشاور را مبنی بر منطبق بودن عملیات با مشخصات فنی اخذ می‌نماید. برای انجام این آزمایش‌ها پیمانکار موظف است به تعداد ۳ نفر (لازم) کارگر آزمایشگاه در اختیار مهندس مشاور و آزمایشگاه کارفرما قرار دهد. در صورت عدم تطبیق نتایج آزمایشات با مشخصات فنی، هزینه انجام آزمایشات مجدد و اصلاح موارد معیوب بر عهده پیمانکار خواهد بود. نحوه پذیرش و هزینه‌های آزمایشات بتن و رقوم خارج از رواداری و عملیات خاکی بر اساس دستورالعمل پذیرش و جرایم، مندرج در مشخصات فنی خصوصی می‌باشد. در صورت نیاز آزمایشگاه به ماشین‌آلات پیمانکار، پیمانکار ماشین‌آلات لازم را در اختیار آزمایشگاه قرار می‌دهد.

ماده ۳۵) دریافت وجوه سپرده تضمین انجام تعهدات و سپرده تضمین حسن انجام کار پیمان، طبق مصوبه شماره ۱۲۳۴۰۲/ت/۵۰۶۵۹ هـ مورخ ۱۳۹۴/۹/۲۲ هیأت وزیران است.

ماده ۳۶) میزان، روش پرداخت و نحوه واریز پیش پرداخت پیمان، طبق مصوبه شماره ۱۲۳۴۰۲/ت/۵۰۶۵۹ هـ مورخ ۱۳۹۴/۹/۲۲ هیأت وزیران است.

بر اساس شرایط مندرج در شرایط عمومی پیمان (در صورت موافقت کارفرما با پرداخت پیش پرداخت در صد آن معادل بیست درصد مبلغ اولیه پیمان می‌باشد).

مهر و امضاء نماینده کارفرما	مهر و امضاء نماینده پیمانکار
-----------------------------	------------------------------

مشاور: مهندسین مشاور پزآب نگار	پروژه: عملیات تسطیح اساسی اراضی کشاورزی شهرستان اندیمشک
اسناد مناقصه	کارفرما: سازمان جهاد کشاورزی استان خوزستان- مدیریت جهاد کشاورزی شهرستان اندیمشک

ماده ۳۸- الف) میزان و ترتیب پرداخت‌های ارزی به پیمانکار برای متخصصان خارجی، به شرح زیر است.

XXXXXXXXXXXXXXXXXXXXXXXXXXXXXXXXXXXXXXXXXXXXXXXXXXXXXXXXXXXXXXXXXXXXXXXXXXXXXXXXXXXXXXXXXXXXXXXXXXXXXXXXXXXX

ماده ۳۸- ب) کارفرما ارز مورد نیاز برای تأمین مصالح و تجهیزات زیر از خارج کشور تأمین می‌کند.

XXXXXXXXXXXXXXXXXXXXXXXXXXXXXXXXXXXXXXXXXXXXXXXXXXXXXXXXXXXXXXXXXXXXXXXXXXXXXXXXXXXXXXXXXXXXXXXXXXXXXXXXXXXX

ماده ۳۸- ه) کارفرما ارز مورد نیاز برای خرید ماشین‌آلات و ابزار خاصی که در زیر نام برده شده است را طبق شرایط زیر، تأمین می‌کند.

XXXXXXXXXXXXXXXXXXXXXXXXXXXXXXXXXXXXXXXXXXXXXXXXXXXXXXXXXXXXXXXXXXXXXXXXXXXXXXXXXXXXXXXXXXXXXXXXXXXXXXXXXXXX

ماده ۳۹- ب) پیمانکار موظف است که پیش از تکمیل کل کار، قسمت‌های زیر را در زمان‌هایی که برای هر یک از آن‌ها به شرح زیر آمده است، تکمیل کند و به کارفرما تحویل دهد.

چنانچه کارفرما بخواهد قسمت‌هایی از کار را قبل از اتمام کل پروژه مورد بهره‌برداری قرار دهد یا نحوه اجرای پروژه طوری باشد که هر مرحله از کارها پس از تکمیل مورد بهره‌برداری قرار گیرد، پیمانکار موظف است موارد را به اتفاق مهندس مشاور بررسی نموده و چنانچه مانعی جهت بهره‌برداری وجود نداشته باشد نسبت به تحویل موقت آن به کارفرما اقدام نماید. کارفرما هیچ‌گونه پرداختی بابت خسارت کشت و یا رفع معارضین احتمالی ندارد و پیمانکار متعهد است به گونه‌ای برنامه ریزی نماید که هماهنگی‌های لازم با کشاورزان و سایر ارگان‌های ذیربط به درستی انجام گیرد. بدیهی است کلیه هزینه‌های ناشی از موارد مذکور و خسارات وارده به کشاورزان به عهده پیمانکار می‌باشد و پیمانکار می‌بایست در قیمت پیشنهادی خود لحاظ نماید.

ماده ۴۷- د) ماشین‌آلات اختصاصی این پیمان که در صورت فسخ پیمان باید برای اتمام کار به صورت اجاره در اختیار کارفرما قرار گیرد، به شرح زیر است.

کارفرما مجاز است که هر تعداد از ماشین‌آلات موجود در کارگاه را به تشخیص خود برای اتمام کار به صورت اجاره در اختیار بگیرد. نرخ اجاره با توافق کارفرما و پیمانکار و از طریق حداقل سه استعلام عمومی انجام می‌شود.

ماده ۴۹- ب) هزینه بالاسری پیمانکار در دوره تعلیق، به میزان و ترتیب تعیین شده در زیر، پرداخت می‌شود.

در صورت تعلیق کل پروژه حداکثر یک نوبت و حداکثر به مدت سه ماه، پس از تأیید واحد اجرایی ماهانه به میزان ((یک دو هزارم)) مبلغ باقیمانده پیمان بدون هیچ‌گونه تعدیل و ضربی به صورت مقطوع بابت هزینه‌های حفظ و حراست کارگاه و هزینه‌های عمومی کارگاه در مدت تعلیق پرداخت می‌گردد و از این بابت هیچ‌گونه مبلغ دیگری تحت عنوان خواب ماشین‌آلات و غیره پرداخت نخواهد شد.

ماده ۵۰- الف) در صورت اتمام پیش از موعد کار، کارفرما هزینه تسریع کار را به نحو تعیین شده در زیر، به پیمانکار پرداخت می‌کند.

XXXXXXXXXXXXXXXXXXXXXXXXXXXXXXXXXXXXXXXXXXXXXXXXXXXXXXXXXXXXXXXXXXXXXXXXXXXXXXXXXXXXXXXXXXXXXXXXXXXXXXXXXXXX

ماده ۵۰- ب-۶) خسارت تأخیر غیر مجاز پیمان (ناشی از کار پیمانکار)، به میزان و ترتیب زیر، از پیمانکار وصول می‌شود.
برابر شرایط عمومی پیمان

پیمانکار:	کارفرما: مدیریت جهاد کشاورزی شهرستان اندیمشک
نام و نام خانوادگی نماینده پیمانکار:	نام و نام خانوادگی نماینده کارفرما
امضاء و مهر:	امضاء و مهر:

مهر و امضاء نماینده کارفرما	مهر و امضاء نماینده پیمانکار
-----------------------------	------------------------------

مشاور : مهندسین مشاور پزآب نگار	پروژه : عملیات تسطیح اساسی اراضی کشاورزی شهرستان اندیمشک
اسناد مناقصه	کارفرما : سازمان جهاد کشاورزی استان خوزستان - مدیریت جهاد کشاورزی شهرستان اندیمشک

بخش سوم

فهرست مفاد پروآحادها

مهر و امضاء نماینده کارفرما	مهر و امضاء نماینده پیمانکار
-----------------------------	------------------------------

مشاور: مهندسین مشاور پزآب نگار	پروژه: عملیات تسطیح اساسی اراضی کشاورزی شهرستان اندیمشک
اسناد مناقصه	کارفرما: سازمان جهاد کشاورزی استان خوزستان- مدیریت جهاد کشاورزی شهرستان اندیمشک

فهرست مقادیر و آحاد بها

- هزینه عملیات اجرائی در این پیمان، بر اساس فهرست بهای واحد پایه رشته آبیاری و زهکشی سال ۱۴۰۲، ابلاغ شده توسط سازمان برنامه و بودجه کشور، با افزودن بهای مقطوع تجهیز و بر چیدن کارگاه، برآورد شده است. جداول صفحات بعد هزینه اجرای عملیات را با توجه به توضیحات زیر و به تفکیک فصول فهرست بهای واحد فوق الذکر، نشان می دهند.
- اگر چه در این برآورد صرفاً ردیف هائی که در پیمان حاضر مقدار برای آنها تعیین گردیده ارائه شده است ولی دستورالعمل کاربرد، کلیات، مقدمه فصل ها، شرح و واحد ردیف ها و پیوست های فهرست بهای منضم به پیمان، جزء جدا نشدنی این برآورد محسوب می گردند. اشتباهات تائیدی احتمالی در متن و جداول این اسناد، هیچگونه حقی برای پیمانکار ایجاد نمی نماید و در هر حال متن اصلی و کامل این فهرست بها، با شرح، واحد، بهای واحد و غیره، ملاک این اسناد خواهد بود.
 - پیمانکار متعهد خواهد بود اگر احتمالاً در حین اجرا نیاز به انجام عملیاتی باشد که در فهرست بهای منضم به پیمان برای آنها مقداری پیش بینی نشده باشد و اجرای این نوع عملیات از طرف دستگاه نظارت ضروری تشخیص داده شود، نسبت به انجام آنها مطابق ماده ۲۹ شرایط عمومی پیمان و پیوست ۴- کارهای جدید فهرست بهای آبیاری و زهکشی سال ۱۴۰۲ قابل اقدام خواهد بود.
 - مقادیر ارائه شده در فهرست بهای منضم به پیمان، تقریبی بوده و مقادیر واقعی کارهای انجام شده، بعد از اجرا، با تائید دستگاه نظارت و کارفرما، اندازه گیری و صورت مجلس شده و پس از درج در صورت وضعیت های ماهانه، قابل پرداخت خواهند بود. تهیه و خرید کلیه اقلام و تجهیزات مورد نیاز کار، به جز آنچه که به صراحت در این اسناد مشخص گردیده به عهده پیمانکار بوده و بهای آنها در ردیف های مربوطه در فهرس بهای این پیمان لحاظ شده است.
 - در تکمیل مواد ۲۰- پ و ۲۰- ز شرایط عمومی پیمان، متذکر می شود که تأمین کلیه مصالح، تجهیزات و ماشین آلات مورد نیاز کارگاه به جز آنچه که صراحتاً در اسناد پیمان ذکر گردیده، به عهده پیمانکار می باشد. همچنین چنانچه تهیه برخی اقلام اجرای کار طبق اسناد پیمان بر عهده پیمانکار باشد ولی کارفرماً تصمیم بگیرد راساً این اقلام را تهیه نماید، صرفاً هزینه نصب و کارگذاری و راه اندازی آنها با نظر دستگاه نظارت و تصویب کارفرما، به پیمانکار پرداخت می گردد. چنانچه در بهای ردیف های فهرست بهای منضم به پیمان، تهیه مصالح دیده نشده باشد و جهت تسریع در روند اجرای کارها، این وظیفه به عهده پیمانکار گذاشته شده باشد، بهای تهیه این مصالح با ارائه فاکتور و اسناد مثبتة مورد قبول کارفرما به اضافه ۱۴ درصد به عنوان هزینه بالاسری، تحت عنوان خریدهای فاکتوری خارج از صورت وضعیت به پیمانکار پرداخت می گردد. بدیهی است به این اقلام هیچگونه ضریب دیگری، تعلق نگرفته و مشمول تعدیل نیز نمی شوند.
 - پیمانکار موظف است صورت و وضعیت کارهای انجام شده خود را در پایان هر ماه شمسی در قالب نرم افزار مورد تائید دستگاه نظارت و کارفرما ارائه نماید (منضم به نقشه های اجرایی)

مهر و امضاء نماینده کارفرما	مهر و امضاء نماینده پیمانکار
-----------------------------	------------------------------

مشاور: مهندسین مشاور پرباب نگار	مشاور: مهندسین مشاور پرباب نگار
استاد مناقصه	استاد مناقصه
مشاور: مهندسین مشاور پرباب نگار	مشاور: مهندسین مشاور پرباب نگار
استاد مناقصه	استاد مناقصه

مشاور: مهندسین مشاور پرباب نگار

موضوع: اسناد مناقصه

خلاصه پیر آ و ر د چر و ژ ه

بهای ردیفهای فهرست	ضریب	ضریب	بهای ردیفهای فهرست	بهای ردیفهای ستاره دار (ریال)	بهای ردیفهای ستاره دار (ریال)	بهای ردیفهای فهرست	بهای ردیفهای فهرست	شرح برآورد
بها و ستاره دار با اعمال ضریب (ریال)	۱.۳۰	۱.۰۵	۲۱,۸۲۶,۰۲۵,۸۱۳	۱۵,۹۸۹,۷۶۲,۵۰۰	۲۳۳,۰۰۰,۰۰۰	۲۱,۸۲۶,۰۲۵,۸۱۳	۱۵,۹۸۹,۷۶۲,۵۰۰	فهرست بهای رشته آبیاری و زهکشی ۱۴۰۲
۲۱,۸۲۶,۰۲۵,۸۱۳	-	-	۱۵,۹۸۹,۷۶۲,۵۰۰	۲۳۳,۰۰۰,۰۰۰	۱۵,۶۵۶,۷۶۲,۵۰۰	۲۱,۸۲۶,۰۲۵,۸۱۳	۱۵,۶۵۶,۷۶۲,۵۰۰	جمع
۴۴۴,۵۰۰,۰۰۰	مبلغ مقطوع تجهیز و برچیدن کارگاه							
۲۲,۲۷۰,۵۲۵,۸۱۳	جمع کل برآورد با اعمال مبلغ مقطوع تجهیز و برچیدن کارگاه							

- توضیح: در صورتی که متوسط احجام خاکبرداری قطعات زراعی هر کشاورز بالاتر از ۸۰۰ متر مکعب در هکتار باشد پرداختی بابت حجم مازاد در صورت وضعیت پیمانکار صورت نمی گیرد و هزینه حجم خاکبرداری مازاد به عهده کشاورز می باشد.

مهر و امضاء نماینده کارفرما	مهر و امضاء نماینده پیمانکار
-----------------------------	------------------------------

مشاور: مهندسین مشاور پزآب نگار	پروژه: عملیات تسطیح اساسی اراضی کشاورزی شهرستان اندیمشک
اسناد مناقصه	کارفرما: سازمان جهاد کشاورزی استان خوزستان - مدیریت جهاد کشاورزی شهرستان اندیمشک

مشاور: مهندسین مشاور پزآب نگار	پروژه: عملیات تسطیح اساسی اراضی کشاورزی شهرستان اندیمشک
موضوع: اسناد مناقصه	کارفرما: سازمان جهاد کشاورزی استان خوزستان - مدیریت جهاد کشاورزی شهرستان اندیمشک

فهرست بهای رشته آبیاری و زهکشی ۱۴۰۲ - خلاصه فصول

بهای ردیفهای فهرست بها و ستاره دار (ریال)	بهای ردیفهای ستاره دار (ریال)	بهای ردیفهای فهرست بها (ریال)	نام فصل
.	.	.	فصل اول - عملیات تخریب
.	.	.	فصل دوم - عملیات خاکی با دست
۱۵,۹۸۹,۷۶۲,۵۰۰	۳۳۳,۰۰۰,۰۰۰	۱۵,۶۵۶,۷۶۲,۵۰۰	فصل سوم - عملیات خاکی با ماشین
.	.	.	فصل چهارم - عملیات بنائی با سنگ
.	.	.	فصل پنجم - اندود و بند کشی
.	.	.	فصل ششم - قالب بندی
.	.	.	فصل هفتم - کارهای فولادی با میلگرد
.	.	.	فصل هشتم - کارهای فولادی
.	.	.	فصل نهم - بتن در جا
.	.	.	فصل دهم - بتن پیش ساخته
.	.	.	فصل یازدهم - کانالهای نیم لوله بیضی بتنی
.	.	.	فصل دوازدهم - زهکشها و جمع کننده های زیرزمینی
.	.	.	فصل سیزدهم - عایق کاری
.	.	.	فصل چهاردهم - کارهای متفرقه
.	.	.	فصل پانزدهم - حمل و نقل
.	.	.	فصل شانزدهم - کارهای دستمزدی
۱۵,۹۸۹,۷۶۲,۵۰۰	۳۳۳,۰۰۰,۰۰۰	۱۵,۶۵۶,۷۶۲,۵۰۰	جمع

مهر و امضاء نماینده کارفرما	مهر و امضاء نماینده پیمانکار
-----------------------------	------------------------------

مشاور: مهندسین مشاور پزآب نگار	پروژه: عملیات تسطیح اساسی اراضی کشاورزی شهرستان اندیمشک
اسناد مناقصه	کارفرما: سازمان جهاد کشاورزی استان خوزستان- مدیریت جهاد کشاورزی شهرستان اندیمشک

مشاور: مهندسین مشاور پزآب نگار	پروژه: عملیات تسطیح اساسی اراضی کشاورزی شهرستان اندیمشک
موضوع: اسناد مناقصه	کارفرما: سازمان جهاد کشاورزی استان خوزستان- مدیریت جهاد کشاورزی شهرستان اندیمشک

فهرست بهای رشته آبیاری و زهکشی ۱۴۰۲- خلاصه ردیف ها

ردیف	شرح ردیف	واحد	مقدار	بهای واحد (ریال)	بهای کل بدون ضرایب (ریال)
۳۲,۱۰۱.۰	عملیات تسطیح اراضی، وقتی که حجم عملیات خاکبرداری تا ۴۰۰ مترمکعب در هکتار باشد و نقشه برداری و میخکوبی با شبکه های ۴۰×۴۰ متری انجام شود.	مترمکعب	۰۷,۲۰۰.۰۰	۲۸۷,۵۰۰	۲,۰۷۰,۰۰۰,۰۰۰
۳۲,۱۰۲.۰	عملیات تسطیح اراضی، وقتی که حجم عملیات خاکبرداری بیش از ۴۰۰ مترمکعب و تا ۷۰۰ مترمکعب در هکتار باشد و نقشه برداری و میخکوبی با شبکه های ۴۰×۴۰ متری انجام شود.	مترمکعب	۲۵,۲۰۰.۰۰	۲۳۸,۰۰۰	۵,۹۹۷,۶۰۰,۰۰۰
۳۲,۱۰۳.۰	عملیات تسطیح اراضی، وقتی که حجم عملیات خاکبرداری بیش از ۷۰۰ مترمکعب در هکتار باشد و نقشه برداری و میخکوبی با شبکه های ۴۰×۴۰ متری انجام شود.	مترمکعب	۲۹,۶۰۰.۰۰	۲۰۶,۰۰۰	۶,۰۹۷,۶۰۰,۰۰۰
۳۲,۱۰۴.۰	اضافه بها به ردیف های عملیات تسطیح اراضی (۰۳۲۱۰۱ تا ۰۳۲۱۰۳)، وقتی که عملیات تسطیح با استفاده از دستگاه هوشمند لیزری (با حداکثر خطای یک سانتی متر در فاصله ۵۰۰ متر) انجام شود.	مترمکعب	۳۲,۴۰۰.۰۰	۲۹,۵۰۰	۹۵۵,۸۰۰,۰۰۰
۳۲,۲۰۳.۰ *	اضافه بها به ردیف های تسطیح، (۰۳۲۱۰۱ تا ۰۳۲۱۰۳) وقتی که نقشه برداری و میخکوبی با شبکه های ۲۵×۲۵ متری انجام شود.	هکتار	۳۷.۰۰	۹,۰۰۰,۰۰۰	۳۳۳,۰۰۰,۰۰۰
۳۴,۶۰۱.۰	کانال کنی به شکل های مختلف با عرض کف تمام شده کمتر از ۴ متر در زمین نوع I و حمل مواد حاصله از آن تا فاصله ۵۰ متر از مرکز ثقل برداشت و توده کردن آن.	مترمکعب	۲,۲۷۵.۰۰	۲۳۵,۵۰۰	۵۳۵,۷۶۲,۵۰۰
جمع کل					۱۵,۹۸۹,۷۶۲,۵۰۰

مهر و امضاء نماینده کارفرما	مهر و امضاء نماینده پیمانکار
-----------------------------	------------------------------

مشاور: مهندسین مشاور پزآب نگار	پروژه: عملیات تسطیح اساسی اراضی کشاورزی شهرستان اندیمشک
اسناد مناقصه	کارفرما: سازمان جهاد کشاورزی استان خوزستان- مدیریت جهاد کشاورزی شهرستان اندیمشک

مشاور: مهندسین مشاور پزآب نگار		پروژه: عملیات تسطیح اساسی اراضی کشاورزی شهرستان اندیمشک	
موضوع: اسناد مناقصه		کارفرما: سازمان جهاد کشاورزی استان خوزستان- مدیریت جهاد کشاورزی شهرستان اندیمشک	
فهرست بهای رشته آبخیزداری و منابع طبیعی سال ۱۴۰۲ - ردیف های تجهیز و برچیدن کارگاه			
ردیف	شرح کار	واحد	بهای کل (ریال)
۴۲۰,۱۰۱	تامین و تجهیز محل سکونت کارمندان و افراد متخصص پیمانکار.	مقطوع	۳۵,۷۵۰,۰۰۰
۴۲۰,۱۰۲	تامین و تجهیز محل سکونت کارگران پیمانکار.	مقطوع	۳۵,۷۵۰,۰۰۰
۴۲۰,۱۰۳	تامین و تجهیز ساختمان های اداری و دفاتر کار پیمانکار.	مقطوع	۳۳,۰۰۰,۰۰۰
۴۲۰,۲۰۱	تامین کمک هزینه یا تسهیلات لازم برای تهیه غذای کارگران	مقطوع	۳۳,۰۰۰,۰۰۰
۴۲۰,۲۰۲	تامین لباس کار، کفش و کلاه حفاظتی کارگران.	مقطوع	۲۷,۵۰۰,۰۰۰
۴۲۰,۳۰۲	تامین و تجهیز ساختمان های اداری و دفاتر کار کارفرما، مهندس مشاور یا دستگاه نظارت و آزمایشگاه. (با رعایت بند ۴-۴)	مقطوع	۹۳,۵۰۰,۰۰۰
۴۲۰,۳۰۳	تامین غذای کارمندان مهندس مشاور یا دستگاه نظارت، کارفرما و آزمایشگاه. (با رعایت بند ۴-۴)	مقطوع	۹۳,۵۰۰,۰۰۰
۴۲۰,۳۰۴	تجهیز دفاتر کارفرما، مهندس مشاور و آزمایشگاه به اینترنت پر سرعت. (با رعایت بند ۴-۴)	مقطوع	۲۲,۰۰۰,۰۰۰
۴۲۰,۳۰۶	هزینه برقراری نظام ایمنی، بهداشت و محیط زیست (HSE) و حفاظت کار، براساس دستورالعمل های مندرج در اسناد پیمان.	مقطوع	۲۲,۰۰۰,۰۰۰
۴۲۱,۳۰۱	بیمه تجهیز کارگاه.	مقطوع	۱۶,۵۰۰,۰۰۰
۴۲۱,۳۰۲	برچیدن کارگاه.	مقطوع	۳۲,۰۰۰,۰۰۰
جمع کل			۴۴۴,۵۰۰,۰۰۰

مهر و امضاء نماینده کارفرما	مهر و امضاء نماینده پیمانکار
-----------------------------	------------------------------

مشاور: مهندسین مشاور پزآب نگار	پروژه: عملیات تسطیح اساسی اراضی کشاورزی شهرستان اندیمشک
اسناد مناقصه	کارفرما: سازمان جهاد کشاورزی استان خوزستان - مدیریت جهاد کشاورزی شهرستان اندیمشک

بخش چهارم

نحوه ارائه تجزیه بها همراه با پیشهاد قیمت توسط

سپانکاران

مهر و امضاء نماینده کارفرما	مهر و امضاء نماینده پیمانکار
-----------------------------	------------------------------

معاون: مهندسین مشاور پویا کار	پروژه: عملیات تسطیح اساسی اراضی کشاورزی شهرستان اندیمشک
اسناد مناقصه	کارفرما: سازمان جهاد کشاورزی استان خوزستان - مدیریت جهاد کشاورزی شهرستان اندیمشک

پروست بخشنامه نحوه ارائه تجزیه بها همراه با پیشنهاد قیمت توسط پیمانکاران (بخشنامه شماره ۱۲۳۲۵۷۹-۹۶/۱۲۳۲۵۷۹-۱۳۹۶/۰۲/۳۱)

جدول (۱) - ردیفهای مورد استفاده در فهرست یا فهرستهای مورد عمل به ترتیب تفرقی بهای کل ردیفها

محل اجرا: شهرستان اندیمشک		مبلغ به ریال		مبلغ به ریال		مبلغ به ریال		مبلغ به ریال		مبلغ به ریال		مبلغ به ریال		مبلغ به ریال	
ردیف	شرح ردیف	واحد	مقدار	بهای کل ردیف	بهای واحد	بهای کل ردیف	بهای واحد	بهای کل ردیف	بهای واحد	بهای کل ردیف	بهای واحد	بهای کل ردیف	بهای واحد	بهای کل ردیف	بهای واحد
۱	عملیات تسطیح اراضی، وقتی که حجم عملیات خاکبرداری تا ۴۰۰ مترمکعب در هکتار باشد و نقشه برداری و میخکوبی با شبکه های ۴×۴۰ متری انجام شود.	مترمکعب	۲۸۷.۵۰۰	۷.۲۰۰.۰۰۰	۲.۱۷۳.۵۰۰.۰۰۰	۲۳۱.۱۰۱	۰.۲	۷۰۰.۲	فهرست بهای رشته آبیاری و زمکشی ۱۴×۲	۱	۲۳۱.۱۰۲	۰.۲	۷۰۰.۲	فهرست بهای رشته آبیاری و زمکشی ۱۴×۲	۲
۲	عملیات تسطیح اراضی، وقتی که حجم عملیات خاکبرداری بیش از ۴۰۰ مترمکعب و تا ۷۰۰ مترمکعب در هکتار باشد و نقشه برداری و میخکوبی با شبکه های ۴×۴۰ متری انجام شود.	مترمکعب	۲۳۸.۰۰۰	۲۵.۲۰۰.۰۰۰	۶.۲۹۷.۴۸۰.۰۰۰	۳۲.۱۰۲	۰.۲	۷۰۰.۲	فهرست بهای رشته آبیاری و زمکشی ۱۴×۲	۲	۳۲.۱۰۳	۰.۲	۷۰۰.۲	فهرست بهای رشته آبیاری و زمکشی ۱۴×۲	۳
۳	عملیات تسطیح اراضی، وقتی که حجم عملیات خاکبرداری بیش از ۷۰۰ مترمکعب در هکتار باشد و نقشه برداری و میخکوبی با شبکه های ۴×۴۰ متری انجام شود.	مترمکعب	۲۶.۰۰۰	۲۹.۶۰۰.۰۰۰	۶.۴۰۲.۴۸۰.۰۰۰	۳۲.۱۰۳	۰.۲	۷۰۰.۲	فهرست بهای رشته آبیاری و زمکشی ۱۴×۲	۳	۳۲.۱۰۴	۰.۲	۷۰۰.۲	فهرست بهای رشته آبیاری و زمکشی ۱۴×۲	۴
۴	افزافه بها به ردیف های عملیات تسطیح اراضی (۳۲۱۰۱) تا (۳۲۱۰۲) وقتی که عملیات تسطیح با استفاده از دستگاه هوشمند لیزری (یا حداقل خطای یک سانتی متر در فاصله ۵۰۰ متر) انجام شود.	مترمکعب	۲۹.۵۰۰	۳۲.۴۰۰.۰۰۰	۱.۰۰۳.۵۹۰.۰۰۰	۳۲.۱۰۴	۰.۲	۷۰۰.۲	فهرست بهای رشته آبیاری و زمکشی ۱۴×۲	۴	۳۲.۱۰۵	۰.۲	۷۰۰.۲	فهرست بهای رشته آبیاری و زمکشی ۱۴×۲	۵
۵	افزافه بها به ردیفهای تسطیح (۳۲۱۰۱) و (۳۲۱۰۲) وقتی که نقشه برداری و میخکوبی با شبکه های ۲۵×۲۵ متری انجام شود.	هکتار	۹.۰۰۰.۰۰۰	۳۷.۰۰۰	۳۴۹.۶۵۰.۰۰۰	۳۲.۲۰۳	۰.۳	۷۰۰.۳	فهرست بهای رشته آبیاری و زمکشی ۱۴×۲	۵	۳۲.۲۰۴	۰.۳	۷۰۰.۳	فهرست بهای رشته آبیاری و زمکشی ۱۴×۲	۶
۶	کاتال کنی به شکل های مختلف با عرض کف تمام شده کمتر از ۴ متر در زمین نوع I و حمل مواد حاصله از آن تا فاصله ۵۰ متر از مرکز تفل بر داشت و توده کردن آن.	مترمکعب	۲۳۵.۵۰۰	۲.۲۷۵.۰۰۰	۵۶۲.۵۵۰.۶۷۵	۳۲.۶۰۱	۰.۳	۷۰۰.۳	فهرست بهای رشته آبیاری و زمکشی ۱۴×۲	۶	۳۲.۶۰۲	۰.۳	۷۰۰.۳	فهرست بهای رشته آبیاری و زمکشی ۱۴×۲	۷
جمع کل															
۱۶.۷۸۹.۲۵۰.۶۲۵															

مهر و امضاء نماینده کارفرما	مهر و امضاء نماینده پیمانکار
-----------------------------	------------------------------

جدول (۲) - ردیف هایی که در مجموع جایز حداقل ۸۰ درصد مبلغ برآورد هزینه کل کار هستند بر حسب: فهرست بهای رشته آبیاری و زهکشی - سال ۱۴۰۲

ردیف	محل اجرا: شهرستان اندیمشک	مبلغ به ریال	توصیف	درصد بهای ردیف	نسبت به برآورد کل ردیفها
۱	عملیات تسطیح اراضی، وقتی که حجم عملیات خاکبرداری بیش از ۴۰۰ مترمکعب در هکتار باشد و نقشه برداری و میخکوبی با شبکه های ۴۰۰x۴۰۰ متری انجام شود.	۲۲۱۰۱	مترمکعب	۲۸۷۵۰۰	۲۱۷۳۵۰۰۰۰
۲	عملیات تسطیح اراضی، وقتی که حجم عملیات خاکبرداری بیش از ۴۰۰ مترمکعب و تا ۷۰۰ مترمکعب در هکتار باشد و نقشه برداری و میخکوبی با شبکه های ۴۰۰x۴۰۰ متری انجام شود.	۲۲۱۰۲	مترمکعب	۲۵۳۰۰۰	۶۳۹۷۴۸۰۰۰۰
۳	عملیات تسطیح اراضی، وقتی که حجم عملیات خاکبرداری بیش از ۷۰۰ مترمکعب در هکتار باشد و نقشه برداری و میخکوبی با شبکه های ۴۰۰x۴۰۰ متری انجام شود.	۲۲۱۰۳	مترمکعب	۲۶۰۰۰۰	۶۳۹۷۴۸۰۰۰۰
۴	افزافه بها به ردیف های عملیات تسطیح اراضی (۲۲۱۰۱) تا (۲۲۱۰۳) وقتی که نقشه برداری و میخکوبی با شبکه های ۲۵x۲۵ متری انجام شود.	۲۲۱۰۴	مترمکعب	۲۹۱۵۰۰	۱۰۰۳۵۹۰۰۰۰
۵	افزافه بها به ردیفهای تسطیح (۲۲۱۰۱) تا (۲۲۱۰۳) وقتی که نقشه برداری و میخکوبی با شبکه های ۲۵x۲۵ متری انجام شود.	۲۲۲۰۳*	هکتار	۹۰۰۰۰۰۰	۳۴۹۶۵۰۰۰۰
۶	متر در زمین نوع 1 و حمل مواد حاصله از آن تا فاصله ۵۰ متر از مرکز ثقل برداشت و توده کردن آن.	۲۴۶۰۱	مترمکعب	۲۳۵۵۰۰	۵۶۲۵۵۰۶۲۵
	جمع				۱۶۷۸۹۲۵۰۶۲۵

مهر و امضاء نماینده پیمانکار
 مهر و امضاء نماینده کارفرما

مشارع: مهندسين مشاور پراپ نگار	مشارع: مهندسين مشاور پراپ نگار
مشارع: سازمان جهاد کشاورزي استان خوزستان - مديريت جهاد کشاورزي شهرستان انديشك	مشارع: سازمان جهاد کشاورزي استان خوزستان - مديريت جهاد کشاورزي شهرستان انديشك

پروژه: عمليات تسطیح اساسی اراضی کشاورزی شهرستان اندیشک

جدول (۳) - مقایسه مبلغ پیشنهادی پیمانکار با مبلغ برآورد بر حسب هر فصل :

ردیف	شماره فصل	عنوان فصل	مبلغ پیشنهادی پیمانکار	مبلغ برآورد	تفاوت	توضیح
۱	فصل اول	عملیات تخریب	۰	۰	۰	
۲	فصل دوم	عملیات خاکری با دست	۰	۰	۰	
۳	فصل سوم	عملیات خاکری با ماشین	۱۶,۷۸۹,۲۵۰,۶۲۵	۱۶,۷۸۹,۲۵۰,۶۲۵	۰	
۴	فصل چهارم	عملیات بنائی با سنگی	۰	۰	۰	
۵	فصل پنجم	اندود و بند کشی	۰	۰	۰	
۶	فصل ششم	قالب بندی	۰	۰	۰	
۷	فصل هفتم	کارهای فولادی با میلگرد	۰	۰	۰	
۸	فصل هشتم	کارهای فولادی	۰	۰	۰	
۹	فصل نهم	بتن درجا	۰	۰	۰	
۱۰	فصل دهم	بتن پیش ساخته	۰	۰	۰	
۱۱	فصل یازدهم	کاتالهای تم اولیه بیضی بتنی	۰	۰	۰	
۱۲	فصل دوازدهم	زهکشها و جمع کننده های زیرزمینی	۰	۰	۰	
۱۳	فصل سیزدهم	عایق کاری	۰	۰	۰	
۱۴	فصل چهاردهم	کارهای متفرقه	۰	۰	۰	
۱۵	فصل پانزدهم	حمل و نقل	۰	۰	۰	
۱۶	فصل شانزدهم	کارهای دستمزدی	۰	۰	۰	
	جمع		۱۶,۷۸۹,۲۵۰,۶۲۵	۱۶,۷۸۹,۲۵۰,۶۲۵	۰	

توضیح: بهای واحد ردیفها با احتساب ضرایب فهرست بها بجز ضریب بالاسری و هزینه تجهیز و برچیدن کارگاه می باشد.

مهر و امضاء نماینده کارفرما	مهر و امضاء نماینده پیمانکار
-----------------------------	------------------------------

مشارک: مهندسین مشاور پویان نگار	عملیات تسطیح اساسی راهی کشاورزی شهرستان اندیمشک
اسناد مناقصه	کارفرما: سازمان جهاد کشاورزی استان خوزستان - مدیریت جهاد کشاورزی شهرستان اندیمشک

بیوست بخشنامه نحوه ارائه تجزیه بها همراه با پیشنهاد قیمت توسط پیمانکاران (بخشنامه شماره ۹۶/۱۲۳۲۵۷۹-۱۳۹۶/۰۳/۳۱) جدول (۴) - مقایسه مبلغ پیشنهادی پیمانکار با مبلغ برآورد بر حسب هر رشته و کل کاربر حسب هر رشته و کل کار

شماره	رشته	جمع فصل ها	درصد نسبت به برآورد کل	محل اجرا: شهرستان اندیمشک	مبالغ به ریال
۱	فهرست بهای رشته آبیاری و زهکشی ۱۴۰۲	۱۶,۷۸۹,۲۵۰,۶۲۵	۷۵,۳۹	کشاورزی شهرستان اندیمشک	محل اجرا: شهرستان اندیمشک
	هزینه پالا سری	۵,۰۳۶,۷۷۵,۱۸۸	۲۲,۶۲		
	هزینه تجهیز و برچیدن کارگاه	۴۴۴,۵۰۰,۰۰۰	۲,۰۰	افزافه	درصد پیشنهادی پیمانکار
	جمع (برآورد کل)	۲۲,۲۷۰,۵۲۵,۸۱۳	۱۰۰۰۰	تخفیف	

جمع فصل ها برای هر رشته با احتساب فرایب فهرست بها، به جزء فریب بالاسری و هزینه تجهیز و برچیدن کارگاه می باشد.

مهر و امضاء نماینده کارفرما	مهر و امضاء نماینده پیمانکار
-----------------------------	------------------------------

مشاور: مهندسین مشاور پژآب نگار	پروژه: عملیات تسطیح اساسی اراضی کشاورزی شهرستان اندیمشک
اسناد مناقصه	کارفرما: سازمان جهاد کشاورزی استان خوزستان- مدیریت جهاد کشاورزی شهرستان اندیمشک

جدول ۵. تجزیه بهای اقلام کار							
پروژه: عملیات تسطیح اساسی اراضی کشاورزی شهرستان اندیمشک							
کارفرما: سازمان جهاد کشاورزی استان خوزستان- مدیریت جهاد کشاورزی شهرستان اندیمشک							
مبالغ به ریال							
شرح ردیف:							
رشته:							
شماره ردیف یا ردیف های معادل:							
رشته:							
واحد:							
فصل:							
ردیف	کد عامل	نیروی انسانی	واحد	مقیاس*	مقدار مقیاس	بهای واحد عامل	بهای کل
درصد به قیمت ردیف						جمع	
ردیف	کد عامل	ماشین آلات و ابزار**	واحد	مقیاس	مقدار مقیاس	بهای واحد عامل	بهای کل
درصد به قیمت ردیف						جمع	
ردیف	کد عامل	مصالح	واحد	مقیاس	مقدار مقیاس	بهای واحد عامل	بهای کل
درصد به قیمت ردیف						جمع	
ردیف	کد عامل	حمل مصالح	واحد	مقیاس	مقدار مقیاس	بهای واحد عامل	بهای کل
درصد به قیمت ردیف						جمع	
* حجم عملیات در نظر گرفته شده برای کارسنجی کار و ردیف							
** مدت زمان در نظر گرفته شده برای کارکرد ماشین آلات، در حالت متوقف تا رسیدن نوبت کار یک سوم زمان کارکرد لحاظ							

مهر و امضاء نماینده کارفرما	مهر و امضاء نماینده پیمانکار
-----------------------------	------------------------------

مشاور: مهندسین مشاور پرتاب تگر	مشاور: مهندسین مشاور پرتاب تگر
اسناد مناقشه	اسناد مناقشه
کارفرما: سازمان جهاد کشاورزی استان خوزستان - مدیریت جهاد کشاورزی شهرستان اندیمشک	کارفرما: سازمان جهاد کشاورزی استان خوزستان - مدیریت جهاد کشاورزی شهرستان اندیمشک
پروژه: عملیات تسطیح اساسی اراضی کشاورزی شهرستان اندیمشک	پروژه: عملیات تسطیح اساسی اراضی کشاورزی شهرستان اندیمشک

بیوست دستورالعمل نحوه ارزیابی پیشنهاد قیمت از سوی پیمانکاران، به تفکیک فصل های فهرست بها (بخشنامه شماره ۱۶۶۵۷۴ مورخ ۱۳۸۷/۸/۱۹)	
جدول (الف): مبلغ و ضرایب پیشنهادی جزء برای هر فصل	
پروژه: عملیات تسطیح اساسی اراضی کشاورزی شهرستان اندیمشک	پروژه: عملیات تسطیح اساسی اراضی کشاورزی شهرستان اندیمشک
کارفرما: سازمان جهاد کشاورزی استان خوزستان - مدیریت جهاد کشاورزی شهرستان اندیمشک	کارفرما: سازمان جهاد کشاورزی استان خوزستان - مدیریت جهاد کشاورزی شهرستان اندیمشک
فهرست بهای رشته آبیاری و زهکشی ۱۴۰۲	فهرست بهای رشته آبیاری و زهکشی ۱۴۰۲
مصل اجرا: شهرستان اندیمشک	مصل اجرا: شهرستان اندیمشک
مبالغ به ریال	مبالغ به ریال
مبلغ پیشنهادی پیمانکاران	مبلغ پیشنهادی پیمانکاران
مجموع	مجموع
۲۱,۸۲۶,۰۲۵,۸۱۳	۲۱,۸۲۶,۰۲۵,۸۱۳
۱۵,۹۸۹,۷۶۲,۵۰۰	۱۵,۹۸۹,۷۶۲,۵۰۰
برآورد فصل پنجم	برآورد فصل پنجم
احتمساب تمامی ضرایب و هزینه های مورد نظر	احتمساب تمامی ضرایب و هزینه های مورد نظر
فصل اول - عملیات تخریب	فصل اول - عملیات تخریب
فصل دوم - عملیات خاکری با دست	فصل دوم - عملیات خاکری با دست
فصل سوم - عملیات خاکری با ماشین	فصل سوم - عملیات خاکری با ماشین
فصل چهارم - عملیات بتانی با سنگ	فصل چهارم - عملیات بتانی با سنگ
فصل پنجم - اندود و بند کشی	فصل پنجم - اندود و بند کشی
فصل ششم - قالب بندی	فصل ششم - قالب بندی
فصل هفتم - کارهای فولادی با میلگرد	فصل هفتم - کارهای فولادی با میلگرد
فصل هشتم - کارهای فولادی	فصل هشتم - کارهای فولادی
فصل نهم - بتن در جا	فصل نهم - بتن در جا
فصل دهم - بتن پیش ساخته	فصل دهم - بتن پیش ساخته
فصل یازدهم - کانالهای نیم لوله بتنی	فصل یازدهم - کانالهای نیم لوله بتنی
فصل دوازدهم - زمکشها و جمع کننده های زیرزمینی	فصل دوازدهم - زمکشها و جمع کننده های زیرزمینی
فصل سیزدهم - عایق کاری	فصل سیزدهم - عایق کاری
فصل چهاردهم - کارهای متفرقه	فصل چهاردهم - کارهای متفرقه
فصل پانزدهم - حمل و نقل	فصل پانزدهم - حمل و نقل
فصل شانزدهم - کارهای دستمزدی	فصل شانزدهم - کارهای دستمزدی
جمع	جمع
۲۱,۸۲۶,۰۲۵,۸۱۳	۲۱,۸۲۶,۰۲۵,۸۱۳
۱۵,۹۸۹,۷۶۲,۵۰۰	۱۵,۹۸۹,۷۶۲,۵۰۰

مهر و امضاء نماینده پیمانکار

مهر و امضاء نماینده کارفرما

مشاور: مهندس مشاور پزآب تکار	مشاور: مهندس مشاور پزآب تکار
استاد منطقه	استاد منطقه
کارفرما: سازمان جهاد کشاورزی استان خوزستان - مدیریت جهاد کشاورزی شهرستان اندیمشک	کارفرما: سازمان جهاد کشاورزی استان خوزستان - مدیریت جهاد کشاورزی شهرستان اندیمشک
پروژه: عملیات تسطیح اساسی اراضی کشاورزی شهرستان اندیمشک	پروژه: عملیات تسطیح اساسی اراضی کشاورزی شهرستان اندیمشک

پیوست دستورالعمل نحوه ارائه پیشنهاد قیمت از سوی پیمانکاران، به تفکیک فصل های فهرست بهار پیوست بخشنامه شماره ۱۰۰/۷۶۵۷۴ مورخ ۱۳۸۷/۸/۱۹

جدول (ب) - مبلغ و ضریب پیشنهادی جزء برای تجهیز و برچیدن کارگاه

پروژه: عملیات تسطیح اساسی اراضی کشاورزی شهرستان اندیمشک
کارفرما: سازمان جهاد کشاورزی استان خوزستان - مدیریت جهاد کشاورزی شهرستان اندیمشک
فهرست بهای رشته آبیاری و زهکشی ۱۴۰۲

محل اجرا: شهرستان اندیمشک	مبلغ پیشنهادی پیمانکار با احتساب تمامی ضرایب و هزینه های مورد نظر	مبلغ برآورد تجهیز و برچیدن کارگاه	تجهیز و برچیدن کارگاه
مبالغ به ریال	۴	۲	۱
ضریب پیشنهادی جزء	۳	۲	۱
		۴۴۴,۵۰۰,۰۰۰	

ستون ۲ توسط دستگاه اجرایی، با استفاده از جدول خلاصه برآورد مالی و ستونهای ۳ و ۴ توسط پیمانکار کامل می شود.

مهر و امضای مهندس مشاور

مهر و امضای پیمانکار

مهر و امضاء نماینده کارفرما	مهر و امضاء نماینده پیمانکار
-----------------------------	------------------------------

بروز: عملیات تسطیح اساسی اراضی کشاورزی شهرستان اندیمشک	مشاور: مهندسین مشاور برآب نگر
کارفرما: سازمان جهاد کشاورزی استان خوزستان - مدیریت جهاد کشاورزی شهرستان اندیمشک	استاد مناقصه

پیوست دستورالعمل نحوه ارائه پیشنهاد قیمت از سوی پیمانکاران، به تفکیک فصل های فهرست بها (پیوست بخشنامه شماره ۱۰۰/۷۶۵۷۴ مورخ ۱۳۸۷/۸/۱۹)			
جدول (پ): مبلغ پیشنهادی برای هر رشته، تجهیز و برچیدن کارگاه و ضریب پیشنهادی کل به تفکیک رشته ها			
پروژه: عملیات تسطیح اساسی اراضی کشاورزی شهرستان اندیمشک			
کارفرما: سازمان جهاد کشاورزی استان خوزستان - مدیریت جهاد کشاورزی شهرستان اندیمشک			
مبالغ به ریال		محل اجرا: شهرستان اندیمشک	
فهرست بهای رشته آبیاری و زهکشی ۱۴۰۲	ردیف	مبلغ رشته پس از اجمال	مبلغ پیشنهادی پیمانکار با احتساب تمامی ضرایب و هزینه های مورد نظر
	۱	۲۱,۸۲۶,۰۲۵,۸۱۳	۴
	۲	۴۴۴,۵۰۰,۰۰۰	۵
		۲۲,۲۷۰,۵۲۵,۸۱۳	
جمع			
ستون های ۱ و ۲ توسط دستگاه اجرایی و ستون های ۳ و ۴ توسط پیمانکار کامل شود.			
مبالغ مربوط به تجهیز و برچیدن کارگاه از جدول (ب) منتقل می شود.			

مهر و امضاء نماینده کارفرما	مهر و امضاء نماینده پیمانکار
-----------------------------	------------------------------

مشاور: مهندسین مشاور پزآب نگار	پروژه: عملیات تسطیح اساسی اراضی کشاورزی شهرستان اندیمشک
اسناد مناقصه	کارفرما: سازمان جهاد کشاورزی استان خوزستان- مدیریت جهاد کشاورزی شهرستان اندیمشک

بخش پنجم

مشخصات فنی عمومی

مهر و امضاء نماینده کارفرما	مهر و امضاء نماینده پیمانکار
-----------------------------	------------------------------

مشاور: مهندسین مشاور پزآب نگار	پروژه: عملیات تسطیح اساسی اراضی کشاورزی شهرستان اندیمشک
اسناد مناقصه	کارفرما: سازمان جهاد کشاورزی استان خوزستان- مدیریت جهاد کشاورزی شهرستان اندیمشک

مشخصات فنی عمومی

- مشخصات فنی عمومی این پیمان که جزء جدا نشدنی آن محسوب می گردند به شرح زیر می باشند:
- مشخصات فنی عمومی شبکه های آبیاری و زهکشی (نشریه شماره ۱۰۸ دفتر امور فنی تدوین معیارها و کاهش خطر پذیری معاونت برنامه ریزی و نظارت راهبردی ریاست جمهوری، تجدید نظر دوم).
 - آئین نامه بتن ایران (نشریه شماره ۱۲۰ دفتر امور فنی، تدوین معیارها و کاهش خطر پذیری معاونت برنامه ریزی و نظارت راهبردی ریاست جمهوری).
 - مشخصات فنی عمومی راه (نشریه شماره ۱۰۱ دفتر امور فنی، تدوین معیارها و کاهش خطر پذیری معاونت برنامه ریزی و نظارت راهبردی ریاست جمهوری).

مهر و امضاء نماینده کارفرما	مهر و امضاء نماینده پیمانکار
-----------------------------	------------------------------

مشاور : مهندسین مشاور پیرآب نگار	پروژه : عملیات تسطیح اساسی اراضی کشاورزی شهرستان اندیمشک
اسناد مناقصه	کارفرما : سازمان جهاد کشاورزی استان خوزستان - مدیریت جهاد کشاورزی شهرستان اندیمشک

بخش هشتم

مشخصات فنی خصوصی

مهر و امضاء نماینده کارفرما	مهر و امضاء نماینده پیمانکار
-----------------------------	------------------------------

مشاور: مهندسین مشاور پزآب نگار	پروژه: عملیات تسطیح اساسی اراضی کشاورزی شهرستان اندیمشک
اسناد مناقصه	کارفرما: سازمان جهاد کشاورزی استان خوزستان- مدیریت جهاد کشاورزی شهرستان اندیمشک

مشخصات فنی خصوصی

۱- مقدمه

تجهیز و نوسازی اراضی کشاورزی از گام های مهم ایجاد زیربنای لازم برای تولید هرچه بیشتر محصول می باشد. هدف از این عملیات مرتب کردن اراضی، افزایش راندمان آبیاری، افزایش راندمان ماشین آلات و تسریع در مکانیزاسیون، کاهش هزینه تولید، احداث جاده های بین مزارع و در یک جمله استفاده بهینه از منابع آب و خاک و نهاده ها و بالا بردن راندمان تولید در واحد سطح می باشد.

۲- وضعیت عمومی منطقه

منطقه مورد مطالعه در طبقه بندی کوپن جزء مناطق دارای اقلیم خشک با تابستان های گرم و در طبقه بندی جدید در زمره مناطق دارای اقلیم جنب حاره قرار می گیرد. مهمترین مشخصه های اقلیمی اینگونه مناطق کمی میزان بارندگی سالانه، محدود بودن فصل بارندگی و دمای فوق العاده زیاد هوا در ایام تابستان است. بر اساس مطالعات هواشناسی انجام شده، در این منطقه متوسط بارندگی سالانه ۲۱۲/۴ میلیمتر، متوسط رطوبت نسبی سالانه ۴۲/۹ درصد، متوسط درجه حرارت سالانه منطقه ۲۶/۲ درجه سانتی گراد، حداقل درجه حرارت مطلق دما ۷- درجه سانتی گراد در بهمن ماه و حداکثر مطلق آن ۵۴ درجه سانتی گراد در تیر ماه، حداکثر سرعت باد ۳/۷ متر بر ثانیه و در خرداد ماه به وقوع پیوسته است. همچنین متوسط دراز مدت تبخیر اندازه گیری شده از تشتک کلاس A بالغ بر ۳۲۲۲ میلیمتر در سال گزارش شده است.

۳- شرح کلی پروژه

موضوع پروژه عبارت از عملیات تسطیح اساسی به مساحت ۹۱ هکتار به شرح بوته کنی، شخم زدن و پر کردن انهار سنتی، خاکبرداری و خاکریزی به منظور تسطیح اساسی، احداث کانال ها و زهکش های درجه ۴، احداث جاده های بین مزارع، تجهیز و برچیدن کارگاه و کلیه عملیاتی که در نقشه ها و اسناد منضم به این مناقصه درج شده اند.

۴- سایر عملیات طرح

سایر عملیات طرح در قالب این پیمان عبارتند از:

- احداث و تجهیز کارگاه.
- ایجاد راههای دسترسی، انحرافی، جاده های موقت کارگاه و انهار و آبروهای موقت کشاورزی.
- تهیه، تأمین، تجهیز و نگهداری از دفاتر کار کارفرما و نظارت بر اساس شرایط خصوصی پیمان.
- تهیه مصالح و نصب تابلوهای راهنمایی و رانندگی، علائم ایمنی، و حفاظ جانبی.
- انجام کلیه کارهای متفرقه و تکمیلی که برای اتمام عملیات و بهره برداری از پروژه ضروری باشد.

۵- تذکرات مهم

- ✓ موضوع این پیمان عملیات تسطیح اساسی اراضی کشاورزی بصورت پراکنده در سطح ۹۱ هکتار شهرستان اندیمشک می باشد.
- ✓ مساحت اراضی پیمان با توجه به وضعیت موجود آن و نوع فعالیت مورد نیاز (احجام خاکبرداری در هکتار) امکان افزایش و یا کاهش خواهد داشت. بدیهی است مقادیر پرداختی به پیمانکار براساس احجام کار انجام شده واقعی می باشد و پیمانکار حق هیچگونه اعتراضی در خصوص افزایش یا کاهش سطح کار شده نسبت به سطح مندرج در پیمان ندارد.
- ✓ پیمانکار بایستی با اشراف به مشکلات اجرایی و شناخت عملیات موضوع پیمان، پیشنهاد قیمت خود را لحاظ نماید.
- ✓ در صورتی که متوسط احجام خاکبرداری قطعات زراعی هر کشاورز بالاتر از ۸۰۰ متر مکعب در هکتار باشد پرداختی بابت حجم مازاد در صورت وضعیت پیمانکار صورت نمی گیرد و هزینه حجم خاکبرداری مازاد به عهده کشاورز می باشد.

مهر و امضاء نماینده کارفرما	مهر و امضاء نماینده پیمانکار
-----------------------------	------------------------------

مشاور: مهندسین مشاور پزآب نگار	پروژه: عملیات تسطیح اساسی اراضی کشاورزی شهرستان اندیمشک
اسناد مناقصه	کارفرما: سازمان جهاد کشاورزی استان خوزستان- مدیریت جهاد کشاورزی شهرستان اندیمشک

۶- تشریح کارها و قسمت‌های اصلی پروژه

عملیات تسطیح اساسی اراضی کشاورزی، احداث جاده های بین مزارع، احداث کانال ها و زهکش های درجه ۴، تجهیز و برچیدن کارگاه و کلیه عملیاتی که در نقشه ها و اسناد منضم به این مناقصه درج شده اند. منظور از تسطیح اراضی تغییر شکل دادن سطح ناهموار قطعات زراعی بصورت سطحی با سطوح شیب دار منظم در جهت آبیاری و عمود بر جهت آبیاری می باشد. به طوری که امکان کاربرد روش های آبیاری نقلی با راندمان مناسب فراهم گردد. اجرای عملیات تسطیح اراضی بایستی طبق نقشه های اجرایی و رعایت مشخصات فنی و دستورالعمل های دستگاه نظارت به شرح زیر انجام گیرد.

۶-۱- جاده های بین مزارع

به منظور سهولت در انجام عملیات تهیه زمین کاشت، داشت و برداشت جاده بین مزارع در مجاورت قطعات زراعی در نظر گرفته می شود این جاده ها معمولاً ۳،۵ متر عرض بالا و ارتفاعی معادل ۰/۴۰ متر از سطح زمین طبیعی خواهند داشت. احداث جاده های بین مزارع همزمان با عملیات تسطیح اراضی و از خاک مازاد تسطیح اراضی قطعات زراعی انجام می پذیرد. مشخصات جاده ها در نقشه های تیپ منضم به اسناد ارایه گردیده است.

۶-۲- کانال ها و زهکش های درجه ۴

کانال های درجه ۴ در بالادست قطعه زراعی و زهکش های درجه ۴ در پایین دست قطعه زراعی و مطابق نقشه های تیپ منضم به اسناد اجرا می گردد.

۷- مشخصات و چگونگی اجرای عملیات در قسمت های مختلف پیمان

دامنه کار در تسطیح اراضی در این مشخصات فنی عبارت است از آماده سازی، نقشه برداری، ریشه کنی بوته ها، تمیز کردن سطح قطعه از سنگ های متفرقه و حمل آن ها به نقاط مشخص خارج از قطعه، خاکبرداری از محل های مشخص شده و حمل به نقاط خاکریزی و پخش و رگلاژ به منظور ایجاد شیب های طولی و عرضی (ایجاد صفحه تسطیح) و تنظیم نهایی آن طبق مشخصات فنی خصوصی و رقوم مندرج در نقشه های اجرایی یا طبق دستورالعمل دستگاه نظارت، می باشد.

ریشه کنی بوته ها و درختچه ها، جمع آوری و یا از بین بردن باقیمانده های گیاهان زراعی، جمع آوری قطعه سنگ های متفرقه و حمل آن به نقاط مشخص خارج از قطعه و هر آن چه مانعی در انجام عملیات نقشه برداری و عملیات خاکبرداری و خاکریزی باشد، از وظایف پیمانکار بوده که طبق دستورالعمل دستگاه نظارت انجام می گیرد و به عنوان بخشی از عملیات، پیش نیاز تسطیح محسوب می گردد. در صورتی که سطح قطعه به نظر دستگاه نظارت مناسب عملیات نقشه برداری و میخ کوبی نباشد پیمانکار طبق دستورالعمل دستگاه نظارت نسبت به هموار نمودن نسبی قطعه اقدام خواهد نمود.

پیمانکار به عنوان بخشی از عملیات تسطیح، نسبت به برداشت نقاط هر قطعه در شبکه متعامد، موازی با طول آن اقدام می کند. دستگاه نظارت با توجه به مشخصات کانال ها، سازه ها و زهکش ها نسبت به صدور دستور اجرای تسطیح طبق نقشه ها با رقوم قبلی اقدام می نماید و یا در صورت ضرورت، نقشه های اصلاحی به پیمانکار ابلاغ می شود. پیمانکار ملزم به اجرا مطابق نقشه های اصلاحی می باشد. با توجه به امکانات رایانه ای قابل دسترس پیمانکار نقشه های کارگاهی تسطیح اراضی را بر اساس نتایج برداشت رقوم ارتفاعی نقاط شبکه بندی شده تهیه و به تأیید دستگاه نظارت می رساند. در این نقشه ها علاوه بر رقوم خاکبرداری و خاکریزی، جهت جابجایی و حمل خاک از خاکبرداری های به خاکریزی ها، موقعیت مکانی سطوح خاکبرداری، خاکریزی، محدوده های بدون تغییر، گودی هایی که باید پر و کوبیده شوند و نوار اختصاص یافته به انبار مزرعه، پشته ها، تراس ها و محل انباشت خاک اضافی احتمالی، مشخص می گردد. در صورتی که حجم عملیات خاکبرداری بیشتر از ارتفاع خاک نباتی باشد، جمع آوری خاک نباتی و پخش آن طبق رقوم مورد تأیید دستگاه نظارت و کارفرما توسط کشاورز صورت خواهد گرفت.

۸- نقشه ها، دستورالعملها و استانداردها

یک نسخه از اسناد و نقشه های مورد قرارداد به پیمانکار داده خواهد شد، ولی برای نسخه های اضافی هزینه مربوط دریافت می گردد. تمام نقشه ها و اسناد مربوط به کار در مالکیت کارفرما بوده و بایستی از آنها به دقت نگهداری شود و پس از اتمام کار به دستگاه نظارت

مهر و امضاء نماینده کارفرما	مهر و امضاء نماینده پیمانکار
-----------------------------	------------------------------

پروژه : عملیات تسطیح اساسی اراضی کشاورزی شهرستان اندیمشک	مشاور : مهندسین مشاور پُرآب نگار
کارفرما : سازمان جهاد کشاورزی استان خوزستان - مدیریت جهاد کشاورزی شهرستان اندیمشک	اسناد مناقصه

تحويل داده شود. تهیه کلیه نقشه های کارگاهی که برای اجرای صحیح عملیات لازم می باشد بعهده پیمانکار است. پیمانکار موظف است چهار نسخه از نقشه های فوق الذکر را که باید بر مبنای نقشه های تیپ قرارداد تهیه شوند به دستگاه نظارت تحويل نماید. پیمانکار باید هر نوع اصلاحاتی که توسط دستگاه نظارت خواسته شده در نقشه ها بعمل آورد. این نقشه ها باید کامل بوده و اطلاعات و جزئیات جامعی داشته باشد و چنانچه نقشه های مذکور مورد تصویب دستگاه نظارت قرار گرفت، جزئی از نقشه های مورد قرارداد محسوب شده و به عنوان رسید مهر و امضاء می گردد. یک نسخه از نقشه های تصویب شده برای کارفرما و دو نسخه نزد دستگاه نظارت و یک نسخه به پیمانکار بازگردانده می شود.

در صورتیکه ضمن عمل پیمانکار تغییراتی را در نقشه های اجرائی لازم و مفید تشخیص دهد می تواند نقشه های تفصیلی و محاسبات و برآورد های مربوطه را تهیه و همراه علل این تغییرات برای بررسی به دستگاه نظارت تسلیم نماید. اینگونه پیشنهادهای بایستی حداقل ۱۵ روز قبل از تاریخ شروع عملیات مورد نظر در چهار نسخه تسلیم شود تا فرصت کافی برای مطالعه و اظهار نظر درباره آن موجود باشد. برای آنکه نقشه های فوق الذکر و برآوردهای منضم به آن از هر جهت طبق اصول فنی تهیه شده باشد پیمانکار بایستی کلیه اطلاعات و راهنمایی های لازم را قبلاً از دستگاه نظارت کسب نماید. همانطوریکه پیمانکار برای اندازه گذاریها، ابعاد، طرح و جزئیات و اصولاً انجام کارها به نحو احسن مسئولیت دارد، تصویب این نقشه ها نیز از پیمانکار برای اشتباهاتی که ممکن است وجود داشته باشد سلب مسئولیت نمی کند. هزینه نقشه های تهیه شده بوسیله پیمانکار و نقشه های تجدید نظر شده و هزینه تکثیر تمام نسخه هایی از نقشه ها که توسط پیمانکار تهیه و عرضه می شود بعهده پیمانکار بوده و باید در قیمت های پیشنهادی خود منظور نموده باشد.

چنانچه دستگاه نظارت لازم بداند، با توجه به شرایط خاصی که در کار ممکن است پیش آید، نقشه ها و دستورالعملهای دیگری برای کارهای مورد قرارداد، پس از تأیید نماینده دستگاه اجرائی به پیمانکار ابلاغ خواهد کرد. این نقشه ها و دستورالعملها ضمیمه قرارداد شده و جزء اسناد و مدارک پیمان به حساب خواهد آمد و پیمانکار باید مطابق آنها عمل نماید. پیمانکار قبول می کند که طرح مورد مناقصه را کاملاً بررسی و مطالعه کرده است، بنابراین نمی تواند بعنوان وجود اشتباه یا از قلم افتادگی یا تناقص احتمالی در بعضی از اسناد و مدارک مناقصه از مسئولیت خود شانه خالی کند. همچنین تصویب نقشه های اجرائی و یا اوراق محاسبات از طرف دستگاه نظارت رافع مسئولیت پیمانکار نخواهد بود. عذرهایی درباره اینکه اطلاعاتی که در اختیار گذاشته شده حاوی ارزیابی کامل و صحیح از مشکلات و شرایط کار نبوده است پذیرفته نخواهد شد و به فرض اینکه مخارج پیش بینی نشده ای را متحمل گردیده باشد پرداخت آن بعهده خود پیمانکار بوده و هر گونه تقاضای جبران خسارت از این بابت مردود خواهد بود.

در طول عملیات ممکن است در بعضی از قسمتها تغییراتی در مشخصات هندسی طرح داده شود. یا بنا به مقتضیات طرح در هنگام اجرا ممکن است قسمتی از موضوع قرارداد تغییر کند که مستلزم ارائه نقشه های تکمیلی و یا نقشه های جدیدی توسط دستگاه نظارت پس از تأیید دستگاه اجرائی گردد، در اینصورت پیمانکار متعهد است که اجرای عملیات پیمان را بر اساس نقشه های جدید انجام دهد. کلیه استانداردهائی که کارها باید بر اساس آنها انجام و یا آزمایش شوند، در اسناد پیمان مشخص گردیده اند. در مواردیکه از این قبیل استانداردها ذکر شده به میان آمده است مسلم است که آخرین تألیف و یا تجدید چاپ آنها در زمان انجام مناقصه مورد نظر بوده و مورد استفاده قرار خواهد گرفت. در صورتیکه قبلاً تأیید دستگاه نظارت در هر مورد کسب شده باشد می توان از استانداردهای معادل دیگر استفاده کرد. اگر لازم باشد از شرایط استانداردهای مشخص شده و یا تصویب شده ای عدول شود باید شرح و توضیح بسیار دقیق آن قبلاً برای تصویب دستگاه نظارت ارسال گردد.

۹- نمونه ها و اطلاعات فنی

هر نوع نمونه و اطلاعات فنی که در مشخصات فنی عمومی خواسته شده است باید هر چه زودتر به دستگاه نظارت تحويل داده شود تا وی فرصت برای بررسی و آزمایش روی آنها قبل از بکار بردن مصالح داشته باشد. نمونه ها باید در بسته بندی های کامل بوده و طبق آنچه در این آئین نامه آمده است تحويل گردد. روی نمونه ها باید تاریخ، نام مصالح، نام سازنده، مکان اصلی، نام و محلی که مصالح نمونه گیری شده باید در آنجا بکار رود، و نام پیمانکاری که نمونه ها را تحويل میدهد، نوشته شده باشد. نمونه هایی که در اثر آزمایش از بین نمی رود تا پایان کار بازگردانده نخواهد شد، مگر با تقاضای کتبی و با هزینه خود پیمانکار، هر نمونه ای که با استانداردهای مربوطه مطابقت ننماید، مردود شناخته شده و مورد استفاده قرار نخواهد گرفت.

مهر و امضاء نماینده کارفرما	مهر و امضاء نماینده پیمانکار
-----------------------------	------------------------------

مشاور: مهندسین مشاور پزآب نگار	پروژه: عملیات تسطیح اساسی اراضی کشاورزی شهرستان اندیمشک
اسناد مناقصه	کارفرما: سازمان جهاد کشاورزی استان خوزستان- مدیریت جهاد کشاورزی شهرستان اندیمشک

پیمانکار موظف است پس از ابلاغ و شروع کار از طرف کارفرما، در اولین فرصت ممکن نقشه‌ها، کاتالوگ‌ها، نمونه‌ها، دیگرام‌ها و دیگر اطلاعات مورد نیاز لوله‌ها، تجهیزات هیدرومکانیکی، برقی، مکانیکی، مصالح و تجهیزاتی که مصرف آن‌ها جهت انجام امور موضوع پیمان ضروری می‌باشد، برای تصویب مهندس مشاور ارسال نماید.

نمونه مصالح و لوازمی که به کار خواهد رفت باید با ملحوظ داشتن مهلت کافی و حداقل سی روز قبل از خرید آن‌ها جهت تصویب به مهندس مشاور تسلیم شود. علاوه بر این پیمانکار می‌باید حداکثر ظرف مدت ۱۵ روز پس از مبادله اسناد پیمان، فهرست کامل و جامعی از کلیه مصالح، لوازم، ابزار و تجهیزاتی که برای اجرای پروژه مورد نیاز می‌باشد و شامل مقدار و تاریخ‌های پیش‌بینی شده تهیه و تحویل آن‌ها به کارگاه می‌باشد و همچنین حاوی اطلاعات ضروری دیگر می‌باشد را تنظیم و به کارفرما تسلیم نماید. بدیهی است تنظیم و تسلیم این لیست تعهدی برای کارفرما نخواهد داشت.

۱۰- نقشه برداری

در نقشه‌های توپوگرافی تهیه شده تعدادی نقطه مبنای ارتفاعی، معرفی گردیده است. نقاط کنترل و نشانه (مثلث‌بندی و ارتفاعی) اصلی از طرف کارفرما و در حضور مهندس مشاور طی صورت‌جلسه به پیمانکار تحویل خواهد شد. پیمانکار کلیه نقشه‌های موضوع پیمان را بعداً بر اساس این نقاط پیاده خواهد نمود. برای این منظور اگر پیمانکار نقاط نشانه و کنترلی جدیدی برای علامت‌گذاری، تنظیم کردن و تراز کردن ایجاد نماید، باید به طور و وضوح در روی نقشه‌ها و بر روی زمین مشخص ساخته و به تأیید مهندس مشاور برساند، مسئولیت نگهداری از کلیه نقاط نشانه و کنترلی و اطمینان از صحت مختصات و ارتفاع نقاط بر عهده پیمانکار می‌باشد.

۱۱- میخکوبی و مقاطع طولی و عرضی

نقشه‌های تیب و سایر نقشه‌های اختصاصی، تمام جزئیات و اطلاعات از قبیل مقادیر خاکبرداری و خاکریزی و غیره را نشان می‌دهد. قبل از اجرای عملیات، پیمانکار بایستی نقاط ضروری را مطابق روشی که مورد تصویب دستگاه نظارت باشد میخکوبی و در سطح زمین مشخص نماید. چنانچه ضمن عمل از طرف دستگاه نظارت در مسیر یا پروفیل‌های مربوط به آن و یا موقعیت و محل ابنیه فنی اصلاحاتی بعمل آید پیمانکار بایستی به هزینه خود میخکوبی خود را بر اساس آن اصلاح و یا تجدید نماید. برای اینکه کنترل و بررسی عملیات میخکوبی و پیاده کردن شبکه از طرف دستگاه نظارت مقدور باشد پیمانکار بایستی حداقل ۴۸ ساعت قبل از شروع میخکوبی مراتب را به دستگاه نظارت اطلاع دهد تا عملیات میخکوبی و کنترل آن هم زمان صورت گیرد. در هر حال اندازه‌گیری دقیق بعهد خود پیمانکار است که باید رأساً انجام داده و به تصویب دستگاه نظارت برساند.

پیمانکار باید کلیه افراد و لوازم و وسائلی را که دستگاه نظارت برای کنترل، بازرسی به آن احتیاج دارد به هزینه خود فراهم و در اختیار دستگاه نظارت بگذارد. کلیه رؤس و رپرهای که قبلاً از طرف دستگاه نظارت و یا به شرح فوق به وسیله خود پیمانکار نصب شده است بایستی با کمال مراقبت حفظ و نگهداری گردیده و اگر به عللی از بین رفته باشد باید بوسیله پیمانکار و به هزینه خود او تجدید و سپس به تصویب دستگاه نظارت برسد. در هر حال قبل از آنکه از طرف دستگاه نظارت کنترل لازم بعمل آمده باشد و یا محور مسیر ابنیه فنی میخکوبی شده مورد رسیدگی و تصویب قرار گرفته باشد عملیات ساختمانی نبایستی آغاز گردد.

میخ‌هایی که به این ترتیب کوبیده شده است بایستی تا موقعی که برای اجرای کار لازم باشد در محل خود حفظ شوند و بنابراین اگر در ضمن عمل بعضی از آنها کنده شده و یا جابجا شود با دستور دستگاه نظارت (چنانچه وجود آنها را برای کنترل و بازرسی کار و تحویل موقت لازم بداند) مجدداً در جای اولیه خود و یا در محل دیگری با فاصله و رقوم مشخص نصب شوند. در صورت ضرورت و در موقع انجام کنترل و بازرسی ارتفاع و تراز میخکوبی‌ها، عملیات اجرایی متوقف خواهد گردید. پیمانکار در هر زمان و قبل از شروع هر قسمت از کار بایستی موضوع را به دستگاه نظارت اطلاع داده تا دستگاه نظارت بتواند خطوط و زوایای اصلی را آماده و بررسی‌های لازم را انجام تا در حداقل زمان ممکن، بدون اینکه باعث تأخیر در کار پیمانکار شود، اندازه‌گیری‌ها و آماربرداری‌های لازم را به پایان برساند.

مهر و امضاء نماینده کارفرما	مهر و امضاء نماینده پیمانکار
-----------------------------	------------------------------

مشاور: مهندسین مشاور پرتاب نگار	پروژه: عملیات تسطیح اساسی اراضی کشاورزی شهرستان اندیمشک
اسناد مناقصه	کارفرما: سازمان جهاد کشاورزی استان خوزستان- مدیریت جهاد کشاورزی شهرستان اندیمشک

۱۲- ماشین آلات مورد نیاز اجرای پروژه

پیمانکار موظف است فهرست کلیه ماشین آلاتی را که برای انجام عملیات موضوع این پیمان، طبق برنامه تفصیلی اجرائی و به تناسب پیشرفت کار لازم هستند با ذکر مشخصات کافی تهیه و به موقع به مهندس مشاور ارائه نماید. همچنین باید کلیه اقدامات و تدابیر لازم را معمول دارد تا به نحو صحیح و مطلوبی از ماشین آلات در کارگاه استفاده شود. چنانچه مهندس ناظر در حین اجراء و با توجه به پیشرفت کار تشخیص دهد که برای جبران عقب ماندگی احتمالی نیاز به تدارک ماشین آلات جدیدی می باشد، موضوع را به پیمانکار اطلاع خواهد داد، در این صورت پیمانکار موظف است اقدامات لازم را جهت تأمین آنها معمول دارد.

۱۳- حفاظت و ایجاد راههای دستیابی

حفاظت از راههای روستایی موجود در محدوده اجرائی طرح به عهده پیمانکار می باشد و چنانچه در طی عملیات اجرائی قطع راههای موجود ضروری باشد، برقراری و ایجاد ارتباط به وسیله پل موقت برای راههای دستیابی موجود بر عهده پیمانکار بوده و با تأیید مهندس مشاور انجام خواهد شد.

علاوه بر این در حین اجرای کار چنانچه به راههای دسترسی جدیدی احتیاج باشد، پیمانکار مسئول ساخت، تعمیر و نگهداری این راهها می باشد. پیمانکار مکلف است پس از احداث و استفاده از راههای موقتی در پایان کار وضعیت محل را به حالت اول و قابل قبول مهندس مشاور برگرداند. بدیهی است هر گونه خسارت که از این بابت متوجه اراضی گردد مسئولیت جبران آن به عهده پیمانکار خواهد بود و چنانچه در این ارتباط از سوی مالکین اراضی ذینفع به هر شکل طرح دعوی در مراجع قضایی و یا به طرق دیگر گردد، پیمانکار مکلف به پاسخگویی و عمل به رأی صادره می باشد.

۱۴- تقاطع با خطوط لوله آب، نفت و گاز و غیره

در صورت تقاطع مستحقات طرح با لوله های انتقال آب، نفت و گاز و خطوط مخابراتی و غیره، پیمانکار می بایست حداقل ۱۵ روز قبل از شروع عملیات نقشه اجرائی که نشان دهنده نحوه خاکبرداری و پی کنی و مهار و حفاظت این مسیرها باشد، جهت بررسی و هماهنگی و تأیید سازمانهای تابعه، به دستگاه نظارت تسلیم، تا از طریق کارفرما اقدامات لازم به عمل آید. نقشه های نهائی اجرائی مذکور علاوه بر در نظر گرفتن تمهیدات لازم جهت ایمنی و حفاظت خطوط لوله و تأسیسات مربوطه در دوره اجرا می بایست نشان دهنده نحوه انحراف جاده سرویس و حفظ برقراری عبور و مرور در جاده مذکور باشد. پیمانکار همچنین موظف است که کلیه اقدامات احتیاطی و ایمنی مورد نظر سازمان مربوطه را رعایت نموده و در صورت قصور در انجام وظایف خود و وارد آمدن خسارات، مسئول جبران لطمات وارده به هزینه خود خواهد بود.

۱۵- انبارها و ساختمانهای موقت

ساختمانهای موقت (انبارها، کارگاهها، دفاتر و غیره) پس از تصویب دستگاه اجرائی و دستگاه نظارت باید بوسیله پیمانکار و با هزینه کارگری و مصالح پیمانکار بنا شود، این ساختمانهای موقت و یا تسهیلات دیگر در مالکیت پیمانکار باقی خواهد ماند و باید بوسیله و هزینه پیمانکار در پایان کار جمع آوری شود. پیمانکار باید طبق قواعدی که دستگاه نظارت تعیین خواهد کرد، از جاده های ساخته شده و یا جاده های موقتی که به دستور دستگاه نظارت خواهد ساخت استفاده نماید. کلیه ساختمانهای موقت باید دارای استحکام و مقاومت کافی بوده و از لحاظ اصول ساختمانی به تصویب دستگاه نظارت رسیده باشد. در هر حال پیمانکار مسئول خسارات ناشی از اینبیه غیر مستحکم و ضعیف بوده و در صورت لزوم تجدید بنای آن به هزینه وی انجام خواهد گرفت.

۱۶- انبار کردن مصالح

مصالح باید طوری انبار و نگهداری شوند که کیفیت اصلی خود را برای کار مورد نظر از دست ندهند. در صورت لزوم باید آنها را روی سکوهایی چوبی و یا روی سطوح سخت و تمیز دیگری غیر از زمین طبیعی و نیز در صورتیکه احتیاج باشد آنها را زیر پوشش قرار دهد. مسئولیت کیفیت و مرغوبیت مصالح گفته شده در موقع بکار بردن آنها با پیمانکار است. مصالح باید طوری انبار شوند که کنترل و بررسی آنها به فوریت و راحتی امکان پذیر باشد.

مهر و امضاء نماینده کارفرما	مهر و امضاء نماینده پیمانکار
-----------------------------	------------------------------

مشاور: مهندسین مشاور پزآب نگار	پروژه: عملیات تسطیح اساسی اراضی کشاورزی شهرستان اندیمشک
اسناد مناقصه	کارفرما: سازمان جهاد کشاورزی استان خوزستان- مدیریت جهاد کشاورزی شهرستان اندیمشک

۱۷- برداشتن مصالح مطرود و تخریب تأسیسات معیوب و تخریب تأسیسات موجود

در صورت لزوم دستگاه نظارت در جریان عملیات دستورات زیر را کتباً صادر می نماید و پیمانکار متعهد به انجام آن می باشد:

در ظرف مدت مقرر کلیه مصالحی که بنا به تشخیص دستگاه نظارت با مشخصات پیمان مطابق نمی نماید از کارگاه بیرون برده شود. تعویض مصالح معیوب با مصالح دیگری که مناسب باشد.

تخریب و تجدید بنای هر یک از تأسیساتی که بنا به تشخیص دستگاه نظارت با شرایط و مشخصات پیمان چه از نظر شیوه اجرایی و چه از نظر مصالح بکار رفته منطبق نمی باشد (علیرغم کلیه آزمایشهای قبلی و هر پرداختی که در این فاصله صورت گرفته باشد).

در صورتیکه یکی از تأسیسات یا قسمتی از آن مطابق با دستور دستگاه نظارت اجرا نشده باشد، یا اگر آزمایشهایی که بر روی مصالح بعمل می آیند معیابی را در مقایسه با ضوابط مقرر در مشخصات نشان دهد دستگاه نظارت به تشخیص خود و با صلاحدید کارفرما مطابق با بند د ماده ۳۲ شرایط عمومی پیمان عمل خواهد نمود.

۱۸- افزایش و نقصان مقادیر کارها

در تکمیل مواد ۲۹ و ۳۰ شرایط عمومی پیمان و در چارچوب مقررات پیش بینی شده بوسیله این مواد تصریح می شود که دستگاه نظارت کاملاً اختیار دارد در صورتیکه لازم بداند پس از تأیید دستگاه اجرایی تغییراتی در تمام یا قسمتی از مشخصات کار به شرح زیر بدهد و پیمانکار موظف به اجرای آن بوده، بدون آنکه هیچگونه ادعائی داشته باشد. لازم به یادآوری است که هیچ یک از این تغییرات نمی تواند سبب بطلان پیمان گردیده و پیمانکار نمی تواند بدون دستور کتبی دستگاه نظارت اقدام به هیچگونه تغییراتی نماید.

- افزایش یا کسر قسمتی از عملیات موضوع این پیمان.
- حذف هر یک از قطعات.
- تغییر نقشه.
- تغییر رقوم ارتفاعات.
- صدور دستور اجرای هرگونه عملیات اضافی که برای تکمیل هر یک کارها لازم تشخیص داده شود.

۱۹- بازرسی و پذیرش کارهای انجام شده

در تکمیل ماده ۳۲ شرایط عمومی پیمان، مهندس مشاور کلیه عملیات را بازرسی خواهد کرد و در صورت تأیید مطابقت کارها با مشخصات فنی و نقشه‌های اجرایی توسط مهندس مشاور، عملیات مزبور با حضور نماینده مهندس مشاور شروع خواهد گردید.

به منظور حصول اطمینان از بازرسی‌ها و تأیید سریع مهندس مشاور، پیمانکار باید برنامه‌های کار هفتگی کلیه فعالیت‌های مورد نظر را بدون هر گونه محدودیتی شامل کلیه لوله‌گذاری‌ها، خاکریزها، عملیات بتن‌ریزی و سایر عملیات مورد نظر را تهیه نماید. این برنامه‌ها که می‌بایستی حداقل یک هفته قبل به مهندس مشاور تسلیم گردد، باید قصد پیمانکار را مبنی بر انجام عملیات در بیش از یک نوبت کار در روز یا کار در روزهای جمعه و تعطیل را نیز نشان دهد. کلیه برنامه‌هایی که مستلزم کار بیشتر از یک نوبت در روز و کار در روزهای جمعه و تعطیل می‌باشد باید قبلاً به تأیید مهندس مشاور برسد.

در صورتی که کار انجام شده بدون اطلاع مهندس مشاور و مورد تأیید نباشد و کنترل و بازرسی آن نیز پس از اتمام کار امکان پذیر نباشد، مهندس مشاور برای بازدید، اندازه‌گیری، کنترل و یا آزمایش مصالح مصرفی می‌تواند دستور تخریب قسمتی و یا تمام کار را صادر نماید و پیمانکار موظف به اجرای دستور نظارت می‌باشد.

بابت تخریب و به رؤیت رساندن کار انجام شده قبلی، پیمانکار نباید هیچ گونه اضافه‌بهایی درخواست نماید و کلیه هزینه‌های اجرا و پوشاندن مجدد کار به عهده پیمانکار می‌باشد، مگر آن که کار انجام شده بر اساس نقشه‌های مصوب بوده و نحوه انجام کار نیز مورد تأیید مهندس مشاور بوده ولی تخریب بر اساس دستور و خواسته کارفرما یا مهندس مشاور صورت پذیرفته باشد که در این صورت هزینه‌های متعلقه به پیمانکار پرداخت خواهد شد. در هر صورت حضور و بازرسی مهندس مشاور یا تأیید قبلی او به هیچ وجه پیمانکار را از تعهداتی که به طور صریح یا ضمنی در مورد مطابقت کارها با پیش‌بینی‌ها، مشخصات فنی، حد نصاب‌ها و یا دستورالعمل‌هایی که مهندس مشاور در حین پیشرفت کار صادر نموده، مبرا نمی‌دارد.

مهر و امضاء نماینده کارفرما	مهر و امضاء نماینده پیمانکار
-----------------------------	------------------------------

مشاور : مهندسین مشاور پزآب نگار	پروژه : عملیات تسطیح اساسی اراضی کشاورزی شهرستان اندیمشک
اسناد مناقصه	کارفرما : سازمان جهاد کشاورزی استان خوزستان - مدیریت جهاد کشاورزی شهرستان اندیمشک

قابل صرفنظر بودن انحرافات از معیارها

۲۰- نحوه محاسبه جرائم سایر عملیات

پیمانکار بایستی اساساً عملیات را بدون نقص و طبق مشخصات فنی و نقشه ها به انجام برساند. در هر حال تعیین حدود رواداریها و جرائم عملیات و نحوه اعمال آنها کلاً به عهده دستگاه نظارت بوده و برای پیمانکار غیر قابل اعتراض می باشد.

۲۱- حریم

حریم و محدوده کارگاه، در موقع تحویل زمین طبق ضوابط کارفرما به پیمانکار ابلاغ خواهد شد. این محوطه در اختیار پیمانکار بوده و کلیه تأسیسات موقت، انبارها و ساختمانها و جاده سرویس و غیره باید در این محوطه قرار گیرد. در صورتیکه پیمانکار به علل مختلف حتی اشغال بودن کلیه حریم فوق از خاکریز و نظایر آن از زمینهای خارج از حریم استفاده نماید موظف است کلیه هزینه های لازم برای کسب مجوز یا حق عبور به مالکین مربوطه را راساً پرداخت نماید.

پیمانکار باید بلافاصله بعد از انعقاد قرارداد، دستورات و اطلاعات لازم در مورد منطقه کار و حریم را از طریق مقامات دارای صلاحیت کتباً به صاحبان اراضی ابلاغ نماید تا آنها فعالیت در حریم را متوقف نمایند و خسارتی از این بابت متوجه کسی نگردد. ضمناً نباید هیچگونه عملیات ساختمانی در زمینهای زراعت شده شروع گردد، مگر اینکه قبلاً موافقت مالکین و زارعین جلب و خسارات احتمالی آنها ارزیابی و پرداخت شده باشد.

در صورت عدم هماهنگی با کارفرما پیمانکار مسئول کلیه تأخیرهائی که احياناً به علل فوق در اجرای کار بوجود آید می باشد. چنانچه برای عملیات ساختمانی احتیاج به جاده سرویس باشد باید در حریم ساخته شود.

پیمانکار باید ضمن بررسی کامل با طبیعت و موقعیت کار آشنا و در صورت نیاز به هزینه خود با گمانه زنی و یا بررسیهایی که به روشهای دیگر انجام می دهد از خصوصیات مواد زیر زمین و نیز از نوع ماشین آلات و امکاناتی که برای شروع و در ضمن ادامه کار لازم است و از شرایط عمومی و محل کار و سایر چیزهایی که ممکن است به نحوی در اجرای عملیات موضوع این قرارداد و یا پیشرفت آن اثر داشته باشد، اطلاع حاصل کند.

کلیه اطلاعاتی که از طرف کارفرما یا دستگاه نظارت در قالب اسناد مناقصه و یا به طور جداگانه در اختیار پیمانکار گذاشته می شود، فقط جنبه راهنمایی داشته و پیمانکار باید به مسئولیت خود کلیه آنها را کنترل و ارزیابی نموده و به ویژه در مورد جنس خاک از نظر زمین شناسی و شرایط طبیعی مخصوصاً شرایط آب و هوا و آبهای محلی و سطح آب زیرزمینی شخصاً اطلاعات لازم را کسب نماید.

۲۲- حفظ حریم زمینهای کشاورزی

پیمانکار برای احداث راههای سرویس، دسترسی به کارگاه و جبهه های کاری، می باید حریم زمینهای کشاورزی را حفظ نموده و از عبور در کشتزارها پرهیز نماید و در مناطقی که مجبور به تصرف زمینها به طور موقت باشد مراتب را در زمان مناسب به مهندس مشاور اطلاع دهد تا با تأیید مهندس مشاور و تصویب کارفرما نسبت به استملاک این گونه اراضی به صورت موقت یا دائم اقدام شود.

۲۳- کارکنان و افرادی که از طرف پیمانکار به کار گمارده می شوند

در تکمیل ماده ۱۷ شرایط عمومی پیمان یادآوری می شود که :

پیمانکار بایستی تعداد کافی مهندس، مباحثر و رؤسای کارگاه و سایر افرادی که برای حسن انجام کار مورد نیاز باشند استخدام و به کار گمارد. پیمانکار بایستی تسهیلات و وسائل لازم جهت افراد خود را تا حدودی که در کارگاههای نظیر معمول و متداول است فراهم سازد.

دستگاه نظارت مجاز است که از حضور هر شخصی که توسط پیمانکار گمارده شده باشد ولی به علت عدم لیاقت یا اهمال در انجام وظائف یا هر علل دیگری مورد قبول نباشد در کارگاه جلوگیری بعمل آورد. استخدام مجدد وی بدون جلب موافقت دستگاه نظارت ممنوع و استخدام جانشین وی نیز موقوف به جلب موافقت دستگاه نظارت می باشد.

کارکنان و کارگران پیمانکار دست دوم نیز مشمول مقررات بند ب می باشند.

پیمانکار نمی تواند اجرای مفاد بندهای فوق الذکر را مستمسکی برای جبران خسارات حتی ناچیز قرار دهد.

مهر و امضاء نماینده پیمانکار	مهر و امضاء نماینده کارفرما
------------------------------	-----------------------------

مشاور: مهندسین مشاور پژآب نگار	پروژه: عملیات تسطیح اساسی اراضی کشاورزی شهرستان اندیشک
استاد مناقصه	کارفرما: سازمان جهاد کشاورزی استان خوزستان- مدیریت جهاد کشاورزی شهرستان اندیشک

کلیه تصمیمات و دستورات دستگاه نظارت که مربوط به بندهای ب و ج می باشد لازم الاجراست.

۲۴- اداره کارگاه، نماینده پیمانکار و حضور در کارگاه

در تکمیل بند ۱۸ ماده ۱۸ شرایط عمومی پیمان تصریح می شود در مدت ۵ روز پس از امضاء پیمان، پیمانکار نماینده مختار خود را که باید در کارگاه اقامت نماید برای جلب موافقت دستگاه نظارت معرفی خواهد نمود. این معرفی نامه باید حاوی مشخصات و شرح حال کامل نماینده پیمانکار بوده و همچنین شرح اختیارات او در زمینه های اداری و مالی و فنی که ضامن پیشرفت مطلوب عملیات شرکت یا شرکتهای امضاء کننده پیمان می باشد باید ضمیمه آن باشد.

ممکن است دستگاه نظارت تا قبول نماینده پیمانکار از ابلاغ دستور شروع کارها به نامبرده خودداری نماید. دستگاه نظارت حق دارد در هر موقع که مایل باشد قبولی نماینده پیمانکار را همراه با دلایل کتبی پس بگیرد و در اینصورت پیمانکار باید حداکثر ظرف مدت ۱۵ روز پس از ابلاغ این تصمیم مأمور مذکور را فرا خوانده و از به کار گماردن مجدد او در کارگاه به هر عنوانی که باشد خودداری نماید و نماینده دیگری را که مورد قبول دستگاه نظارت باشد به جای وی به کار گمارد. هرگونه ابلاغ و یا دستوری که از طرف دستگاه نظارت به نماینده مزبور داده شود ابلاغ شده به پیمانکار تلقی خواهد شد. پیمانکار باید اداره عملیات را به نحو احسن تا هر زمانی که دستگاه نظارت برای انجام تعهدات ناشی از پیمان بر اساس مفاد قرارداد لازم بداند بعهده بگیرد.

پیمانکار یا نماینده تام الاختیار او بایستی بطور دائم در کارگاه حضور داشته باشند. پیمانکار موظف است که برای کارمندان خود و کارمندان دستگاه نظارت و کارفرما بر حسب احتیاجات و در محل هایی که دستگاه نظارت تعیین می نماید اقدام به ایجاد تأسیسات لازم برای اجرای کارها نظیر آزمایشگاه، انبارها، کارگاههای تعمیراتی، گاراژ و تأسیسات نموده و در صورت لزوم تلفن، آب، انتقال نیرو و غیره را به هزینه خود تهیه و نصب نماید.

پیمانکار موظف است به هزینه خود کلیه راههای ارتباطی و جاده های سرویس داخلی کارگاه را ساخته و نگهداری نماید. نقشه های اجرایی این راههای ارتباطی باید قبل از اجراء به تصویب دستگاه نظارت برسد.

۲۵- نحوه دسترسی به کارگاه

دستگاه نظارت و یا هر شخص مجاز این دستگاه حق دارند در هر موقع به محوطه کارگاه و کلیه تأسیسات داخلی آن وارد شوند و در این مورد کلیه تسهیلات لازم بایستی از طرف پیمانکار برای آنها فراهم گردد.

۲۶- پیش بینی و احتیاطهای لازم

پیمانکار موظف است در محلهایی که گودبرداری ممکن است به تأسیسات مجاور زینها و خسارات وارد آورد به هزینه خود و برای حفاظت آنها هرگونه پیش بینی لازم را بنماید. در مواقع حفر ترانشه پیمانکار لازم است اقدامات احتیاطی و دقت لازم جهت حفاظت مصالح مجاور محل کار را بنماید و یا به عبارت دیگر از تزلزل و تخریب قسمتهای مجاور و گودبرداریها اجتناب نماید.

روشنایی و نگهبانی محلهای گودبرداری شده بر عهده پیمانکار و به هزینه وی خواهد بود. پیمانکار موظف است علائم خطر و چراغهای قرمز به فواصل معین برای اخطار به رانندگان و عابرین پیاده در محلهای گودبرداری نصب نموده و از انباشتن خاک در مسیر عبور وسایل نقلیه و یا هرگونه عملیات دیگری که احتمالاً باعث بروز حوادث و تصادفات رانندگی شود احتراز نماید. در صورت سهل انگاری در اینگونه موارد و بروز حوادث پیمانکار مسئول پرداخت هرگونه خسارت مالی و جانی خواهد بود.

در مواقعی که محلهای گودبرداری شده جاده ها را قطع میکند پیمانکار می بایستی جهت تسهیل عبور و مرور وسایل نقلیه پیش بینی های لازم را معمول داشته و ترتیبی اتخاذ نماید که از قطع آمد و شد جلوگیری به عمل آید. هزینه اینگونه عملیات کلاً به عهده پیمانکار خواهد بود.

حفظ لوازم و وسائلی که مورد استفاده عموم بوده و در محدوده عملیات پیمانکار قرار دارد از قبیل تیرهای چراغ برق، کابلهای فشار قوی و فشار ضعیف، خطوط تلفن، لوله های آب و گاز موجود در زمین، راه آهن و بطور کلی تأسیسات موجود بر عهده پیمانکار می باشد.

مهر و امضاء نماینده کارفرما	مهر و امضاء نماینده پیمانکار
-----------------------------	------------------------------

مشاور: مهندسین مشاور پزآب نگار	پروژه: عملیات تسطیح اساسی اراضی کشاورزی شهرستان اندیمشک
اسناد مناقصه	کارفرما: سازمان جهاد کشاورزی استان خوزستان- مدیریت جهاد کشاورزی شهرستان اندیمشک

پیمانکار مسئول هر نوع خسارتی که در اثر انجام کارهای مربوطه و یا سهل انگاری کارگران و ماشین آلات وی حادث شود می باشد و باید آنها را به هزینه خود به صورت اولیه تعمیر نماید. پیمانکار در مقابل کلیه حوادثی که در اثر عدم کفایت وسائل استحفاظی و یا سهل انگاری در اجرای صحیح کارها بوجود آید مسئولیت خواهد داشت.

توجه پیمانکار را به ماده ۲۱ شرایط عمومی پیمان جلب و به خصوص به وی اخطار می شود که مکلف است روشنایی و مراقبت و علائم عبور و مرور را به منظور حفظ سلامت و امنیت و رفاه عموم و دیگران در کلیه محل های ساخته شده و در طول بزرگراه ها و خیابان ها و کوچه های شهر در محل های کار این پروژه تأمین نماید. کلیه اقدامات احتیاطی و تأمین پیمانکار باید با تصویب دستگاه نظارت باشد تا رفت و آمد و ترافیک به حداقل تقلیل یابد.

۲۷- حفاظت کارگاه و عملیات موضوع پیمان از جریان آب های سطحی و زیرزمینی

پیمانکار باید با اقدامات پیشگیرانه محوطه عملیات را از جریان آب های سطحی و زیرزمینی محفوظ بدارد. به جز در مواردی که انجام کار در آب اجتناب ناپذیر است در سایر موارد که انجام کار با تأیید دستگاه نظارت باید دور از جریان آب های سطحی و زیرزمینی انجام گیرد با احداث سیل بندهای موقت و زهکش و نصب پمپ های آبکشی مسیر آب را تغییر دهد. به هر حال هر گونه اقدام لازم جهت پیشگیری از صدمه ناشی از جریان آب بایستی با احداث سازه های اتصال با تأیید دستگاه نظارت انجام گردد.

پیمانکار مسئولیت کامل تهیه طرح، تهیه مصالح، ساخت، تعمیر، نگهداری و بهره برداری و برچیدن سیستم حفاظت را در مقابل جریان آب های فصلی یا دائمی با تأیید دستگاه نظارت می باشد. هزینه های مربوط به این امر در ردیف های تجهیز و برچیدن کارگاه دیده شده است. پیمانکار مسئول کلیه خسارات وارده بر کارهای اصلی، تجهیزات ساختمانی، کارهای موقتی و سایر تسهیلات بوده و بلافاصله باید طبق نظر دستگاه نظارت نسبت به تعمیر و تعویض کلیه قسمت های خسارت دیده به هزینه خود اقدام نماید.

پیمانکار موظف است با ارائه طرح های اجرائی و نقشه های مربوطه پس از کسب موافقت دستگاه نظارت، کلیه نهرها، چاهک ها، تسهیلات لازم، پمپاژ و غیره را به منظور هدایت آب های نفوذی (سطحی و زیرزمینی) به خارج از محدوده عملیات احداث نماید.

پیمانکار همچنین بایستی کلیه نیروهای انسانی و لوازم و تجهیزات لازم را تأمین نموده و به نحوی مورد بهره برداری قرار دهد که کارها در محوطه عاری از وجود آب انجام گیرد.

۲۸- حفظ و تأمین آب کشاورزی و برقراری جریان آب در مجاری انهار سنتی

پیمانکار موظف است در شروع عملیات اجرائی، برنامه و طرح تأمین آب اراضی زراعی در طول اجرای عملیات را تهیه و به تصویب دستگاه نظارت برساند و بر اساس آن بدون هیچ وقفه ای آب زراعی کشاورزان را تأمین نماید. پیمانکار موظف است در طول زمان اجرای پروژه، انحراف و هدایت آب انهار موجود را طبق دستور نظارت اجرا نماید. به طوری که هیچ وقفه ای در تأمین آب زراعی کشاورزان به وجود نیاید. در غیر این صورت مسئولیت کلیه بی آمدن های مرتبط بر این امر به عهده پیمانکار خواهد بود.

پیمانکار موظف است در تمام طول عملیات، تأمین آب مزارع و باغ های موجود در محدوده عملیات را برقرار نماید. این امر ممکن است با حفظ سیستم کانال های موجود و یا انجام تغییراتی در آنها به منظور اجتناب از تداخل در فعالیت های ساختمانی و یا با روش های دیگری که ممکن است توسط پیمانکار پیشنهاد شود و مورد تصویب دستگاه نظارت قرار گیرد صورت پذیرد. مقدار تأمین آب نباید کمتر از مقدار قبلی آن باشد. قطع موقت آب و یا ایجاد خلل در آبرسانی با پیشنهاد و تشخیص دستگاه نظارت پس از تصویب کارفرما مجاز می باشد.

طراحی، تهیه مصالح، ساختن، ترمیم مجدد، نگهداری و بهره برداری و برچیدن کلیه تسهیلات مورد نیاز جهت تأمین آب آبیاری طبق دستور دستگاه نظارت از جمله وظایف پیمانکار می باشد. پس از اتمام عملیات ساختمانی و بهره برداری از سیستم دائمی، تأسیسات موقت ساخته شده به منظور فوق در صورت عدم نیاز به نحوی که دستگاه نظارت دستور دهد باید توسط پیمانکار برچیده و تسطیح گردد.

در صورتی که وقفه ای در تأمین آب آبیاری به دلیل خرابی ناگهانی کانال ها و ابنیه فنی هیدرولیکی و سایر تسهیلات آبرسانی به وجود آید، پیمانکار موظف است بلافاصله اقدامات لازم را در جهت تعمیر خرابی و برقراری مجدد آب مورد نیاز انجام داده و مراتب را به اطلاع

مهر و امضاء نماینده پیمانکار	مهر و امضاء نماینده کارفرما
------------------------------	-----------------------------

مشاور: مهندسین مشاور پزآب نگار	پروژه: عملیات تسطیح اساسی اراضی کشاورزی شهرستان اندیمشک
اسناد مناقصه	کارفرما: سازمان جهاد کشاورزی استان خوزستان- مدیریت جهاد کشاورزی شهرستان اندیمشک

دستگاه نظارت و کسانی که آب آن‌ها قطع شده است برسانند. همچنین پیمانکار در دوران عملیات ساختمانی مسئول نگهداری از سیستم زهکشی مرتبط با به سیستم بهره‌برداری از انهار آبیاری فعلی، می‌باشد.

در صورت بروز وقفه در تأمین آب و یا سیستم زهکشی به دلیل مشروحه فوق‌الذکر، پیمانکار علاوه بر آن چه ذکر شد موظف به جبران خسارت وارده به کسانی است که متضرر گردیده‌اند و در صورت طرح دعوی در محاکم قضائی و یا به اشکال دیگر، پیمانکار موظف به اجرای رأی صادره بوده و هیچ گونه مسئولیتی متوجه کارفرما نمی‌باشد.

۲۹- اجرای عملیات بر طبق دستور دستگاه نظارت

در تأکید بر اجرای مفاد ماده ۳۲ شرایط عمومی پیمان، پیمانکار موظف به اجرا و اتمام و نگهداری از کلیه تأسیسات، تجهیزات و ابنیه مورد پیمان تا پایان دوره قرارداد می‌باشد. در صورتی که دوره قرارداد بعلت قصور پیمانکار در امر اجرا و نگهداری و مراقبت از تأسیسات، تجهیزات و ابنیه مورد پیمان به نحو مورد قبول دستگاه نظارت، خسارتی به آنها وارد بشود، پیمانکار موظف است طبق دستورات دستگاه نظارت و به نحو مقتضی و قابل قبول به رفع نقایص بپردازد، در غیر اینصورت مفاد ماده ۳۲ شرایط عمومی پیمان از طرف کارفرما به مورد اجرا گذارده خواهد شد.

۳۰- نگرانی

پیمانکار باید در تمام اوقات کلیه اموال کارفرما، مربوط به این قرارداد را از خراب شدن و صدمه دیدن حفظ کند و همچنین می‌بایستی از اموال و عملیات انجام یافته خود و نیز اموال مجاور محدوده کار خود نگهداری و محافظت نموده و چنانچه به آنها صدمه ای وارد آورد آنها را به هزینه خود تعویض یا تعمیر نماید.

۳۱- آب و برق

ظرفیت شبکه آب و برق و تسهیلات مورد نیاز باید بنحوی باشد که جوابگوی کلیه احتیاجات و نیازمندیهای معمولی باشد. آب مصرفی باید از منابعی تأمین شود که احتمال خطر آلودگی و سرایت امراض برای آن وجود نداشته باشد. آب آشامیدنی باید کلر زنی شده و یا به هر روش دیگری تصفیه شود. بطوری که همواره قابل شرب و خوش طعم باشد. به منظور مقابله و مبارزه با آتش سوزی، پیمانکار می‌تواند از شبکه آبرسانی جداگانه ای که از آب رودخانه تغذیه می‌شود، استفاده نماید. کلیه هزینه های مربوط به تأمین آب، انتقال و نگهداری آن در مخازن مناسب بعهد پیمانکار می‌باشد.

۳۲- کمپ

پیمانکار باید برای اسکان دادن مستخدمین خود در کارگاه، کمپ با آب، برق، فاضلاب و بهداشت و غذا فراهم آورد. پیمانکار باید این کمپ را تا آخر مدت قرارداد حفظ نماید و در پایان کار چنانچه توسط دستگاه نظارت خواسته شد آنها را جمع کرده و بردارد.

۳۳- تمیز کاری

پیمانکار باید در تمام اوقات، محیط کار خود و همچنین انبارهایی که مورد استفاده قرار می‌گیرد را تمیز نگه داشته و مانع جمع شدن زباله و مواد زائد شود. در پایان اجرای عملیات و در صورت درخواست دستگاه نظارت نیز باید تمام ساختمانهای موقت را برداشته و هر نوع مواد زائد را از محدوده کار دور و این مواد را در جایی که دستگاه نظارت تعیین می‌نماید، تخلیه نماید. پیمانکار باید کارهای انجام شده و کلیه تأسیسات را از هر نوع مواد زائد و غیر ضروری تمیز نماید. تشخیص زائد و غیر زائد بودن مصالح بعهد دستگاه نظارت می‌باشد و چنانچه پیمانکار در انجام این کار قصور ورزد، دستگاه نظارت ترتیب جمع آوری آنها را داده و هزینه آن را از مطالبات پیمانکار کسر خواهد نمود.

۳۴- صورت مجلس کارهای انجام شده

بررسی و تنظیم صورت مجلس کارهای انجام شده موضوع این قرارداد بجز در مواردی که صریحاً قید گردیده منحصرأ بعهد دستگاه نظارت یا نماینده آن می‌باشد.

مهر و امضاء نماینده کارفرما	مهر و امضاء نماینده پیمانکار
-----------------------------	------------------------------

مشاور: مهندسین مشاور پیرآب نگار	پروژه: عملیات تسطیح اساسی اراضی کشاورزی شهرستان اندیمشک
اسناد مناقصه	کارفرما: سازمان جهاد کشاورزی استان خوزستان- مدیریت جهاد کشاورزی شهرستان اندیمشک

هنگامیکه دستگاه نظارت و نماینده آن بخواهد در مورد عملیات انجام شده اقدام به تنظیم صورت مجلس کار بنماید از پیمانکار یا نماینده صلاحیت دار او خواهد خواست که برای تنظیم آن در موعد معین در محل حضور یابد و اطلاعات لازم را تسلیم نموده و کمکیهای لازم را بنماید. هرگاه پیمانکار یا مأمور او در موعد مقرر حضور نیابد صورتجلسه اجرای کار که توسط دستگاه نظارت یا نماینده آن تنظیم می شود پس از تأیید کارفرما معتبر خواهد بود.

چون صورت مجالس کارهای انجام شده می بایست بر مبنای نقشه ها و یا اسناد دیگر تنظیم گردند نماینده دستگاه نظارت موارد لازم را تهیه نموده و از پیمانکار تقاضا می نماید که در ظرف حداکثر سه روز از مفاد آنها اطلاع حاصل نموده و آنها را بعنوان موافقت امضاء نماید. در صورتیکه پیمانکار به این درخواست پاسخ ندهد اسنادی که توسط نماینده دستگاه نظارت تنظیم شده پس از تأیید دستگاه اجرایی معتبر خواهد بود.

ضمناً در مواردیکه پیمانکار به صحت اسناد معترض بوده و از امضاء آنها خودداری می نماید، بایستی در ظرف حداکثر ۵ روز علل و موارد اختلاف را طی یادداشتی تسلیم دستگاه نظارت بنماید. در غیر اینصورت اسناد مذکور معتبر خواهد بود.

۳۵- پرداخت های موقت قیمت های جدید

در تکمیل ماده ۲۹ شرایط عمومی پیمان تصریح می شود که در مورد عملیات اضافی که قیمت آنها قبلاً به تصویب کارفرما نرسیده است بطور موقت و به قیمتی که دستگاه نظارت تنظیم و به کارفرما پیشنهاد نموده است پرداخت می شود. بدیهی است که قیمت اصلی چنین کارهایی می تواند از قیمت تعیین شده موقت کمتر و یا بیشتر باشد. صورت وضعیت های ارائه شده می بایست منضم به نقشه های اجرایی باشد.

۳۶- پرداخت مطالبات پیمانکار

در تکمیل ماده ۳۷ شرایط عمومی پیمان تصریح می شود که اگر جریان عادی عملیات به سبب تأخیر در پرداخت دستمزدهای افراد و تحویل مصالح و وسائل ضروری کارگاه بوسیله پیمانکار دچار وقفه گردد دستگاه نظارت حق دارد از کارفرما درخواست کند مبلغ صورت وضعیت ماهیانه عملیات را به حساب مخصوصی در یک بانک نزدیک کارگاه ریخته و به امضای نماینده کارفرما پرداخت هزینه های لازم را با نظر دستگاه نظارت و به حساب پیمانکار انجام دهد. این طرز عمل تا زمانیکه جریان کارها به وضع عادی و مطلوب نیفتاده ادامه خواهد داشت. همچنین پیمانکار موافقت دارد در صورتیکه به تشخیص دستگاه نظارت و تصویب کارفرما به هر علتی اقدام یا عدم اقدام پیمانکار موجب وارد شدن خسارت به کارفرما یا سایر پیمانکاران و یا اشخاص غیر گردد، خسارت وارده پس از برآورد دستگاه نظارت از مطالبات پیمانکار کسر و به ذینفع پرداخت شود.

۳۷- ایمنی کارگاه و محیط کار

در اجرای کارهای پیمان، پیمانکار موظف است شرایط محیط کار را در اجرای هر یک از عملیات به طریقی تنظیم نماید که حتی الامکان و با توجه به مقتضیات خاص آن عملیات انجام کار خالی از هر گونه خطر و بصورت بهداشتی باشد. انجام کارها باید طبق ماده ۲۳ شرایط عمومی پیمان و به شرحی که از این پس مشخص می گردد، باشد.

در کلیه عملیات خاکی پیمانکار موظف است از روشهاییکه مورد تأیید دستگاه نظارت واقع شده باشد استفاده نموده و کلیه وسایل لازم را طوری نصب و نگهداری و بهره برداری نماید، به نحویکه میزان گرد و خاک مضر حاصله را به حداقل برساند و خصوصاً در مورد کنترل گرد و خاکهای سیلیسی ناشی از حفاری در سنگ، پیمانکار باید نهایت کوشش خود را انجام دهد. انجام عملیات خاکی و سایر مصالح باید بطریقی اداره و انجام شود که خطری متوجه سلامت کارکنان نشود.

هر یک از عملیات باید با رعایت کلیه قوانین و مقررات، دستورالعملها و آئین نامه های ایران و بر اساس تأمین بهداشت، ایمنی و آسایش کارکنان انجام شود. رئیس کارگاه پیمانکار موظف است به قبول مسئولیت ایمنی کارگاه بطور تمام بوده و باید بیشترین سعی خود را در این زمینه مبذول دارد. محللهای مختلف قرصه و نحوه عملیات مربوطه در آنها و راههای حمل مواد باید توسط دستگاه نظارت بمنظور اطمینان از اینکه پی های ساختمانها در معرض خرابی قرار نگیرد مورد موافقت قرار گیرد. از لغزشهای زمین که موجب بستن و مسدود

مهر و امضاء نماینده پیمانکار	مهر و امضاء نماینده کارفرما
------------------------------	-----------------------------

پروژه: عملیات تسطیح اساسی اراضی کشاورزی شهرستان اندیمشک	مشاور: مهندسین مشاور پژآب نگار
کارفرما: سازمان جهاد کشاورزی استان خوزستان- مدیریت جهاد کشاورزی شهرستان اندیمشک	اسناد مناقصه

پیمانکار موظف است کلیه قوانین و مقررات لازم را بمنظور انجام کار توأم با ایمنی و بمنظور جلوگیری از حوادث قابل اجتناب رعایت نموده و خسارات و صدمات وارده به کارکنان خود و سایر افراد وابسته را به حداقل تقلیل دهد. در محلهای کار بایستی به اندازه کافی اعلانات حفاظتی و تابلوهای احتیاطی نصب گردد. کلیه ماشین آلات و تجهیزات باید حفاظت شده باشند و بر اساس مفاد آخرین آئین نامه های جلوگیری از سوانح و حوادث در عملیات ساختمانی طبق ضوابط دولتی ایران و یا ضوابط بین المللی مورد تصویب دستگاه نظارت از وقوع حوادث و اتفاقات احتمالی جلوگیری شود. پیمانکار باید در مورد آتش سوزی کلیه پیش بینی های احتیاطی لازم را بمنظور جلوگیری و در صورت وقوع، خاموش کردن فوری آن بصورتی مناسب و معقول بنماید.

۳۸- بهداشت کارگاه

پیمانکار تعهد می نماید بهداشت محیط زیست و محیط کار را برابر ماده ۲۳ شرایط عمومی پیمان در کارگاههای مربوطه و به شرح زیر اجرا نماید.

۳۸-۱- محیط زیست

مقصود از محیط زیست وجود اردوگاههای مسکونی در نزدیک کارگاهی است که توسط پیمانکار برای سکونت کارمندان و عده ای از کارگران ساخته می شود. زندگی در این اماکن ناگزیر دسته جمعی بوده و بایستی از کلیه اختصا صات یک زندگی عمومی برخوردار باشد. در چنین اماکنی آنچه از نظر بهداشتی مورد نظر و اجرای آن ضروری می باشد بشرح زیر است:

- محیط زیست بایستی در گودی، ارتفاعات و مسیل قرار نداشته باشد.
- ساختمان دیوارها بایستی از ورود خزندگان و حشرات در امان و بدون فرورفتگی و شکاف باشد.
- سقفها بایستی صاف، مسطح، بدون ترک خوردگی و شکاف باشد.
- درها و پنجره ها بدون ترک خوردگی و شکستگی بوده و بوسیله تورهای سیمی پوشیده شده باشد تا از ورود مگس و سایر حشرات جلوگیری بعمل آید.
- سیستم فاضلاب بایستی بهداشتی باشد.
- آب آشامیدنی، سالم و قابل مصرف باشد (مرتباً کلر زنی شود).
- توالتهای عمومی بهداشتی بوده و اقلأً برای هر ۴۰ نفر یک توالت منظور و بوسیله کرتولین ۵٪ همه روزه ضد عفونی گردد.
- برای استحمام هر ۳۰ نفر یک دوش آبگرم احداث گردد.
- حجم منبع آب سرد و گرم جهت مصارف شستشو، استحمام و شرب مناسب باشد، بطوریکه در هر روز در نقاط معتدل ۲۵ لیتر و در نقاط گرمسیر ۴۰ لیتر برای هر نفر بازده داشته باشد.
- برای هر ۴۰ نفر یک دستشویی با صابون کافی تأمین گردد.
- سالن نهار خوری دارای نور کافی با کف موزائیک یا سیمان و قابل شستشو باشد.
- دفع زباله همه روزه از طریق سوزاندن یا مدفون کردن صورت گیرد.
- محل ریختن زباله از محل مسکونی دور و مسئول دفع زباله مشخص باشد.
- زباله دان ها بایستی روپوش دار و زنگ نزن بوده و از نظر تعداد کافی باشد.
- جهت شستشو لباس کارگران حوضچه های رختشویی در نظر گرفته شود.
- البسه و پوشاک کارگران از نظر آلودگی به شیش مرتباً بازدید و در صورت لزوم با گرد د.د.ت گرد پاشی گردد.
- محل آشپزخانه بایستی از توالتهای عمومی فاصله داشته باشد.
- کف مراکز تهیه و تولید و توزیع و نگهداری مواد غذایی باید از جنس قابل شستشو و بدون فرورفتگی و دارای شیب مناسب بطرف کف شوی باشد.
- روسای کارگاهها موظف اند که قبل از استخدام، کارگران را بمنظور معاینه از نظر بیماریهای واگیر دار به بهداری محل معرفی و کارت سلامت دریافت دارند.

مهر و امضاء نماینده پیمانکار	مهر و امضاء نماینده کارفرما
------------------------------	-----------------------------

مشاور: مهندسین مشاور پزآب نگار	پروژه: عملیات تسطیح اساسی اراضی کشاورزی شهرستان اندیمشک
اسناد مناقصه	کارفرما: سازمان جهاد کشاورزی استان خوزستان- مدیریت جهاد کشاورزی شهرستان اندیمشک

- اشخاصی که در آشپزخانه، نانوائی و چایخانه کار می کنند باید ملبس به کلاه، روپوش سفید یا به رنگ روشن و تمیز باشند.
- متصدیان کارگاه موظف اند جایگاه مناسبی بمنظور حفظ لباس کارگران فوق تهیه نمایند.
- اشخاص فوق موظف به داشتن صابون و حوله تمیز شخصی می باشند که مسئولین کارگاه موظف به تأمین آن می باشند.
- هر کارگری که با پخت و پز مواد غذایی سر و کار دارد موظف به استحمام روزانه می باشد.
- کلیه مواد غذایی فاسد شدنی بایستی در یخچال یا سردخانه مناسب نگهداری شوند.
- ظروف خمیر گیری باید صاف و بدون درز باشد و نصب شیر در بالای ظروف خمیر گیری الزامی است.
- ظروف غذا خوری باید سالم، تمیز و در ویتترین گنجه دار مخصوصی که محفوظ باشد نگهداری شوند.
- وسائل و ظروف غذا باید پس از هر بار مصرف شستشو و تمیز و ضد عفونی گردد.
- پیمانکار موظف است در مناطقی که بعلت تغییرات جوی احتمالی، دسترسی به مواد غذایی غیر ممکن گردد پیش بینی لازم را در این زمینه بعمل آورده و برای حداقل دو روز مواد غذایی بصورت کنسرو و غیره در اختیار داشته باشد.

۳۸-۲- بهداشت محیط کار

در این قسمت بایستی به کلیه وسائل مناسبی که طبق قانون کار برای ایمنی کارگران منظور گردیده است توجه گردد. پیمانکار موظف است برای کارگرانی که با مواد شیمیایی سر و کار دارند و مواردیکه نوع کار خطراتی برای چشم کارگر ایجاد می کند، عینک، نقاب و یا پیش بند نسوز تهیه نماید.

پیمانکار موظف است برای کارگرانی که در موقع کار در معرض سقوط اجسام قرار دارند، کفش حفاظتی، کلاه حفاظتی، از فلز و یا ماده سخت دیگری که قابل اطمینان باشد تهیه نماید.

در محیط های مرطوب و در کارهاییکه در آب انجام می شود، پیمانکار بایستی متناسب با نوع کار، کفش یا چکمه های پلاستیکی و در صورت لزوم دستکشهای غیر قابل نفوذ در دسترس کارگران قرار دهد.

کلیه کارگرانی که نزدیک منابع تولید صداهای شدید قرار دارند بایستی دارای وسیله ای جهت حفاظت گوشها باشند.

برای جلوگیری از حریق و انفجار و سایر خطرات مثلاً در موقع تغییر تانکها و مخازن مواد خطرناک و قابل احتراق و اشتعال و انفجار از قبیل مخازن بنزین، نفت، روغن و غیره باید مخازن مذکور تخلیه و سپس بخوبی شستشو شوند، بطوریکه هر گونه مواد زائد و خطرناک از جدار داخل آن زدوده گردد و برای آنکه گازهای موجود احتمالی بکلی خارج شوند باید دریچه های مخازن باز بوده و با وسایل لازم تهویه گردد.

پیمانکار موظف است مواد محترقه مورد نیاز کارگاه را در تانکها و مخازنی که مقاوم در مقابل آتش باشند نگهداری نماید و این تانکها از محل کار مجزا و فاصله کافی داشته باشند.

در نقاطی که مواد منفجره و یا مواد سریع الاحتراق و یا سریع الاشتعال وجود دارد، استعمال دخانیات و روشن کردن و حمل کبریت، فندک و امثال آنها باید ممنوع گردد.

وسائل و ادوات الکتریکی باید دارای حفاظ بوده، طوری ساخته و نصب و بکار گرفته شود که خطر برق زدگی و آتش سوزی وجود نداشته باشد.

نصب و امتحان و یا تنظیم وسایل و ادوات الکتریکی باید فقط توسط اشخاصی که صلاحیت فنی آنها محرز باشد انجام گیرد.

هر کارگاه بایستی مجهز به وسایل کافی خاموش کردن آتش باشد.

۳۹- دوره نگهداری

پیمانکار تضمین می نماید که کلیه عملیات موضوع پیمان و نیز کلیه وسایل و مصالح تهیه شده که توسط وی در اجرای عملیات مزبور بکار می رود عاری از عیب و نقص بوده و دقیقاً با مشخصات خواسته شده در نقشه ها و دفترچه مشخصات و سایر اسناد و مدارک پیمان مطابقت کامل دارد. مدت تضمین این پیمان ۱۲ ماه خور شیددی خواهد بود که در دوره نگهداری نامیده شده و ابتدای آن تاریخ امضای گواهی رفع نقایض و معایب کار(موضوع ماده ۳۹ شرایط عمومی پیمان) می باشد. کارفرما می تواند قبل از تحویل موقت اقدام به

مهر و امضاء نماینده کارفرما	مهر و امضاء نماینده پیمانکار
-----------------------------	------------------------------

مشاور: مهندسین مشاور پزآب نگار	پروژه: عملیات تسطیح اساسی اراضی کشاورزی شهرستان اندیمشک
اسناد مناقصه	کارفرما: سازمان جهاد کشاورزی استان خوزستان- مدیریت جهاد کشاورزی شهرستان اندیمشک

بهره برداری از اراضی و ابنیه و تأسیسات مورد نیاز خود نماید. در این صورت هزینه نگهداری آن قسمت از تأسیسات بعهدہ کارفرما می باشد. بدیهی است هزینه های ناشی از نقص عمل پیمانکار بعهدہ پیمانکار خواهد بود.

۴۰- هماهنگی با سایر پیمانکاران

پیمانکار موظف است پیش بینی های لازم جهت جلوگیری از تداخل کارهای مورد پیمان با کار سایر پیمانکاران کارفرما را بنماید. بدیهی است هیچگونه عذر و ادعائی بابت عدم هماهنگی عملیاتی با دیگر پیمانکاران مورد قبول نخواهد بود.

۴۱- اختلافات، اشتباهات و محذوفات

کوشش خواهد گردید که نقشه ها و مشخصات، مکمل یکدیگر باشند لیکن هر گاه اختلافی یا سوء تفاهمی در معنای محتوی هر یک از آنها پیش بیاید اظهار نظر و تصمیم دستگاه نظارت قطعی و برای هر دو طرف پیمان لازم الاجرا خواهد بود.

۴۲- دعاوی

هر نوع ادعا و مطالبه ای از طرف پیمانکار نباید دیرتر از چهار هفته بعد از وقوع برای اطلاع به دستگاه نظارت تسلیم گردد.

مهر و امضاء نماینده کارفرما	مهر و امضاء نماینده پیمانکار
-----------------------------	------------------------------

مشاور: مهندسین مشاور پزآب نگار	پروژه: عملیات تسطیح اساسی اراضی کشاورزی شهرستان اندیمشک
اسناد مناقصه	کارفرما: سازمان جهاد کشاورزی استان خوزستان- مدیریت جهاد کشاورزی شهرستان اندیمشک

بخش، مقصم

نصفه

مهر و امضاء نماینده کارفرما	مهر و امضاء نماینده پیمانکار
-----------------------------	------------------------------

شماره پرونده: ۱۲-۱۰۱-ع
شماره برگ: ۲
- ۸۴ -

مشاور: مهندسین مشاور پویا تک	پروژه: عملیات تسطیح اساسی اراضی کشاورزی شهرستان اندیمشک
اسکان مغانه	کارفرما: سازمان جهاد کشاورزی استان خوزستان - مدیریت جهاد کشاورزی شهرستان اندیمشک

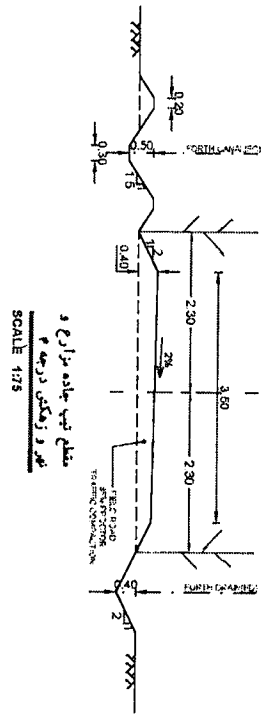
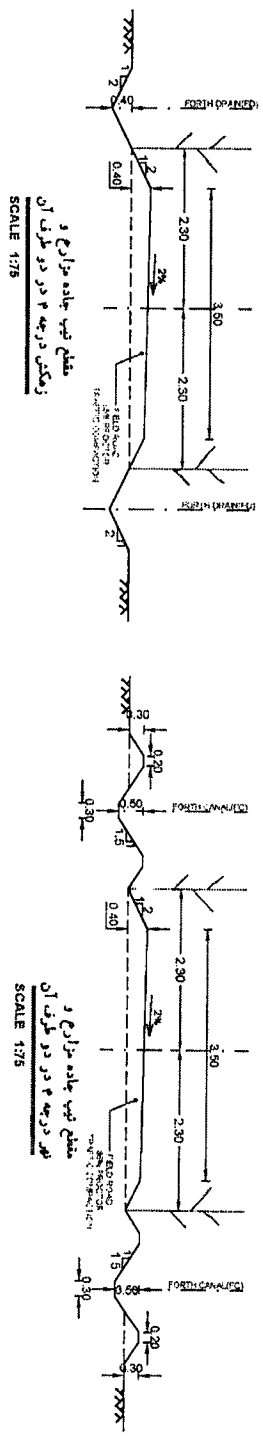

کاربرده	وزارت جهاد کشاورزی
سازمان پروژه	سازمان جهاد کشاورزی
محل اجرای پروژه	محل تسطیح اساسی اراضی کشاورزی
تاریخ تصویب نقشه	تاریخ تصویب نقشه ۱۳۹۲
نام طراح	مهندسین مشاور پویا تک
مقیاس	۱:۱۷۵

مهر و امضاء نماینده کارفرما

مهر و امضاء نماینده پیمانکار

شماره پرونده: ۱۱-۱۰۱



مناقشه عمومی (نوبت دوم)



سازمان جهاد کشاورزی استان خوزستان در نظر دارد اجرای پروژه های با مشخصات جدول ذیل را از طریق برگزاری مناقشه عمومی واگذار نماید.

متقاضیان میتوانند جهت ثبت نام و دریافت اسناد به سایت دولت الکترونیک - ستاد به آدرس (www.setadiran.ir) مراجعه نمایند.

عنوان پروژه	برآورد اولیه (ریال)	روش برگزاری مناقشه	شمار مناقشه	گواهی مورد نیاز	مبلغ تضمین شرکت ذمه مناقشه (ریال)
عملیات اجرای تکمیل ایستگاه پمپاژ اصلی طرح شبکه آبیاری تحت فشار نورعلی و پیرگاری شهرستان شوشتر	۱۲۱/۱۳۹/۳۱۸/۹۳۸	عمومی - یک مرحله ای	۲۰/۱/۰۹	رتبه ۵ آب یا اینیه	۶/۰۶۰/۰۰۰/۰۰۰
عملیات اجرای بهسازی انهار عمومی آبیاری روستای لولو در منطقه دشت نوسن محدوده شهرستان آیده	۱۲/۲۶۵/۸۳۲/۳۶۸	عمومی - یک مرحله ای	۲۰/۱/۱۰	رتبه ۵ آب	۲۲/۰۰۰/۰۰۰
عملیات بهسازی و احداث کانال درجه ۳ انتقال آب در منطقه ابودیس شهرستان کارون	۱۸۵۰۰/۰۰۰/۰۰۰	عمومی - یک مرحله ای	۲۰/۱/۱۱	رتبه ۵ آب	۹۲۵/۰۰۰/۰۰۰
عملیات اجرای تسطیح اساسی اراضی کشاورزی شهرستان اندیمشک	۲۲/۲۷۰/۵۲۵/۸۱۳	عمومی - یک مرحله ای	۲۰/۱/۱۲	رتبه ۵ آب	۱/۱۳۵/۳۰۰/۰۰۰
عملیات اجرای تسطیح اساسی اراضی کشاورزی شهرستان باوی	۱۱/۲۵۵/۳۳۷/۵۶۳	عمومی - یک مرحله ای	۲۰/۱/۱۳	رتبه ۵ آب	۵۵۷/۸۰۰/۰۰۰
عملیات اجرای تسطیح ، تجهیز و نوسازی اراضی سستی کشاورزی شهرستان خرمشهر	۱۷/۵۲۶/۰۲۸/۵۳۹	عمومی - یک مرحله ای	۲۰/۱/۱۴	رتبه ۵ آب	۸۸۰/۰۰۰/۰۰۰
عملیات اجرای تسطیح اساسی اراضی کشاورزی شهرستان خرگوه	۱۲/۹۳۸/۱۳۱/۳۳۸	عمومی - یک مرحله ای	۲۰/۱/۱۵	رتبه ۵ آب	۶۳۷/۰۰۰/۰۰۰
عملیات اجرای تسطیح ، تجهیز و نوسازی اراضی سستی کشاورزی حومه شهرستان گتوند	۱۴/۰۶۳/۰۳۷/۵۳۲	عمومی - یک مرحله ای	۲۰/۱/۱۶	رتبه ۵ آب	۷۱۰/۰۰۰/۰۰۰
خرید لوله پلی اتیلن در سطح استان	-	عمومی - یک مرحله ای	۲۰/۱/۱۷	رتبه A از معاونت آب و خاک کشاورزی	۱۲/۳۰۰/۰۰۰/۰۰۰

سازمان جهاد کشاورزی خوزستان - مدیریت آب و خاک و امور فنی مهندسی
 سازمان جهاد کشاورزی خوزستان - اداره امور پیمانها و قراردادها - طبقه همکف - شماره تماس ۳۳۵۹۵۵۱

فرآیند و زمانبندی برگزاری مناقشه

شرح	ساعت	تاریخ	توضیحات
مهلت دریافت اسناد مناقشه	۱۹	۱۴۰۲/۰۲/۱۶	سایت دولت الکترونیک (ستاد)
مهلت ارسال اسناد و قیمت پیشنهادی به سایت ستاد	۱۹	۱۴۰۲/۰۲/۱۶ نهایت ۱۴۰۲/۰۲/۲۱	سایت دولت الکترونیک (ستاد)
تحويل (پاکت تضمین) مناقشه به دبیرخانه کمیسیون معاملات لغایت	۱۲	۱۴۰۲/۰۲/۲۷	اهواز - سازمان جهاد کشاورزی خوزستان - اداره امور پیمانها و قراردادها - طبقه همکف - شماره تماس: ۳۳۵۹۵۵۱
بازدید از محل پروژه	ساعات اداری	۱۴۰۲/۰۲/۲۳	بهاها مکنی مدیریت جهاد کشاورزی شهرستان
جلسه گشایش پاکت	۱۸	نهایت ۱۴۰۲/۰۳/۰۱ ۱۴۰۲/۰۳/۱۲	سالن جلسات سازمان جهاد کشاورزی

• تکثیر مناقصات شماره ۹۹۷۰/۰۹ و ۹۹۷۱/۰۹ و ۹۹۷۲/۰۹ و ۹۹۷۳/۰۹ و ۹۹۷۴/۰۹ و ۹۹۷۵/۰۹ و ۹۹۷۶/۰۹ و ۹۹۷۷/۰۹ و ۹۹۷۸/۰۹ و ۹۹۷۹/۰۹ در مورخ (۱۴۰۲/۰۲/۱۶) ساعت ۸ صبح

و مناقصات ۹۹۷۰/۱۲ و ۹۹۷۱/۱۲ و ۹۹۷۲/۱۲ و ۹۹۷۳/۱۲ و ۹۹۷۴/۱۲ و ۹۹۷۵/۱۲ و ۹۹۷۶/۱۲ و ۹۹۷۷/۱۲ و ۹۹۷۸/۱۲ و ۹۹۷۹/۱۲ در مورخ (۱۴۰۲/۰۳/۰۱) ساعت ۸ صبح می باشد.

شماره آگهی: ۱۴۹۰۶۰۳

سازمان جهاد کشاورزی خوزستان

۱۵ - ۸۵

۹۸



مناقصه عمومی (نوبت اول)



سازمان جهاد کشاورزی استان خوزستان در نظر دارد اجرای پروژه های با مشخصات جدول ذیل را از طریق برگزاری مناقصه عمومی واگذار نماید.
 متقاضیان میتوانند جهت ثبت نام و دریافت اسناد به سایت دولت الکترونیک - ستاد به آدرس (www.betadiran.ir) مراجعه نمایند.

عنوان پروژه	برآورد اولیه (ریال)	نوع مناقصه	شماره مناقصه	گواهی مورد نیاز	مبلغ تضمین شرکت (در مناقصه ریال)
عملیات اجرای تکمیل ایستگاه پمپاژ اصلی طرح شبکه آبیاری تحت فشار نورعلی و پیرکاری شهرستان شوشتر	۱۲۷۱۲۹/۳۱۸/۹۲۸	عمومی - یک مرحله ای	۲۰۱/۱۰۸	رتبه ۵ آب آبیانه	۶/۰۶۰/۰۰۰/۰۰۰
عملیات اجرای بهسازی آهار عمومی آبیاری روستای لولو در منطقه دشت سوسر محدوده شهرستان ایذه	۱۲/۷۶۵/۸۳۳/۳۶۸	عمومی - یک مرحله ای	۲۰۱/۱۰۹	رتبه ۵ آب	۲۶۰/۰۰۰/۰۰۰
عملیات بهسازی و احداث کانال درجه ۴ انتقال آب در منطقه ابودن شهرستان کارون	۱۸۵۰۰/۰۰۰/۰۰۰	عمومی - یک مرحله ای	۲۰۱/۱۱۱	رتبه ۵ آب	۹۲۵/۰۰۰/۰۰۰
عملیات اجرای تسطیح اساسی اراضی کشاورزی شهرستان اندیمشک	۲۲/۲۷۰/۱۵۲۵/۸۱۴	عمومی - یک مرحله ای	۲۰۱/۱۱۲	رتبه ۵ آب	۱/۱۳۵/۳۰۰/۰۰۰
عملیات اجرای تسطیح اساسی اراضی کشاورزی شهرستان باوی	۱۱/۷۵۵/۳۳۷/۵۳۳	عمومی - یک مرحله ای	۲۰۱/۱۱۳	رتبه ۵ آب	۵۵۷/۸۰۰/۰۰۰
عملیات اجرای تسطیح، تجهیز و نوسازی اراضی سنتی کشاورزی شهرستان خرمشهر	۱۱/۱۵۲۲/۳۸۱/۵۳۹	عمومی - یک مرحله ای	۲۰۱/۱۱۴	رتبه ۵ آب	۸۸۰/۰۰۰/۰۰۰
تکمیلات اجرای تسطیح اساسی اراضی کشاورزی شهرستان کرخه	۱۲/۹۲۸/۱۳۱/۳۲۸	عمومی - یک مرحله ای	۲۰۱/۱۱۵	رتبه ۵ آب	۶۲۷/۰۰۰/۰۰۰
عملیات اجرای تسطیح، تجهیز و نوسازی اراضی سنتی کشاورزی حومه شهرستان گنبد	۱۲/۰۶۳/۳۷/۵۳۳	عمومی - یک مرحله ای	۲۰۱/۱۱۶	رتبه ۵ آب	۷۱۰/۰۰۰/۰۰۰
خرید لوله پلی اتیلن در سطح استان		عمومی - یک مرحله ای	۲۰۱/۱۱۷	رتبه A از معاونت آب و خاک کشاورزی	۱۲/۴۰۰/۰۰۰/۰۰۰

سازمان جهاد کشاورزی خوزستان - مدیریت آب و خاک و امور فنی مهندسی
 سازمان جهاد کشاورزی خوزستان - اداره امور پیمانها و قراردادها - طبقه همکف - شماره تماس ۳۳۳۵۹۵۵۱
 دبیرخانه کمیسیون معاملات

فرآیند و زمانبندی برگزاری مناقصه

شرح	ساعت	تاریخ	توضیحات
مهلت دریافت اسناد مناقصه	۱۹	۱۳۰۲/۰۲/۱۶ لغایت ۱۳۰۲/۰۲/۲۱	سایت دولت الکترونیک (ستاد)
مهلت ارسال اسناد و قیمت پیشنهادی به سایت ستاد	۱۹	۱۳۰۲/۰۲/۱۶ لغایت ۱۳۰۲/۰۲/۲۱	سایت دولت الکترونیک (ستاد)
تحويل (با کت تضمین) مناقصه به دبیرخانه کمیسیون معاملات لغایت	۱۲	۱۳۰۲/۰۲/۲۷	اهواز - سازمان جهاد کشاورزی خوزستان - اداره امور پیمانها و قراردادها - طبقه همکف - شماره تماس: ۳۳۳۵۹۵۵۱
بازدید از محل پروژه	ساعات اداری	۱۳۰۲/۰۲/۲۳	بها مهندس مدیریت جهاد کشاورزی شهرستان
جلسه نمایش پاکت	۸	۱۳۰۲/۰۲/۲۱ لغایت ۱۳۰۲/۰۲/۲۲	سالن جلسات سازمان جهاد کشاورزی

تذکره مناقصات شماره ۸۰۰/۱۱/۱۳۰۲ مورخ ۱۳۰۲/۰۲/۲۱ در مورخ ۱۳۰۲/۰۲/۲۱ ساعت ۸ صبح

و مناقصات ۸۰۰/۱۱/۱۳۰۲، ۸۰۰/۱۱/۱۳۰۲، ۸۰۰/۱۱/۱۳۰۲ و ۸۰۰/۱۱/۱۳۰۲ در مورخ ۱۳۰۲/۰۲/۲۱ ساعت ۸ صبح می باشد.

شماره آگهی: ۱۳۹۰۶۰۳

سازمان جهاد کشاورزی خوزستان